

VACUUM CLEANER

VCE 22 M MC

VCE 22 M MC V

VCE 26 H MC

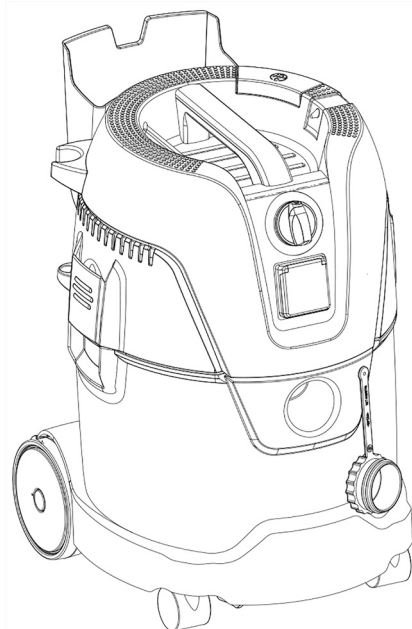

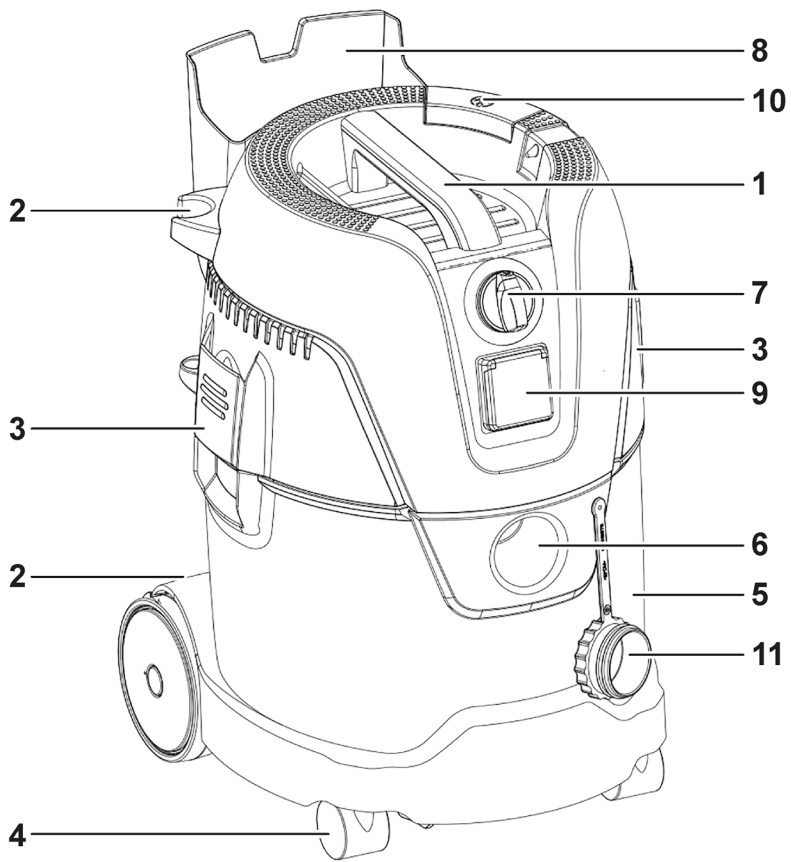

de	Originalbetriebsanleitung	10
en	Original operating instructions	18
fr	Notice d'instructions d'origine	26
it	Istruzioni per l'uso originali	34
es	Instrucciones de funcionamiento originales	42
pt	Instruções de serviço originais	50
nl	Originele gebruiksaanwijzing	58
da	Originale driftsvejledning	66
no	Originale driftsanvisningen	73
sv	Originalbruksanvisning	80
fi	Alkuperäinen käyttöohjekirja	87
el	Αυθεντικές οδηγίες χειρισμού	94
tr	Orijinal işletme kılavuzu	103
pl	Instrukcja oryginalna	111
hu	Eredeti üzemeltetési útmutató	119
cs	Originální návod k obsluze	127
sk	Originálny návod na obsluhu	135
hr	Originalna uputa za rad	143
sl	Izvirno navodilo za obratovanje	151
ro	Instrucțiuni de funcționare originale	158
bg	Оригинално упътване за експлоатация	166
ru	Оригинальная инструкция по эксплуатации	174
et	Originaalkasutusjuhend	183
lt	Originali naudojimo instrukcija	190
lv	Lietošanas pamācības oriģināls	198
ar	ترجمة لإرشادات التشغيل الأصلية	213

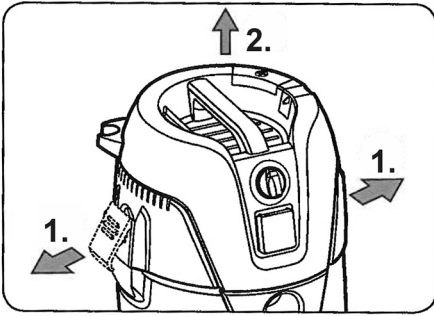
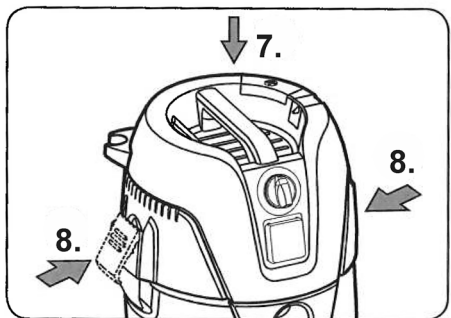
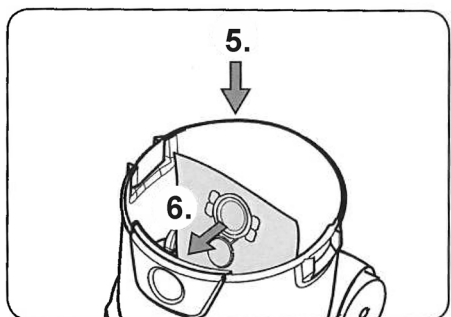
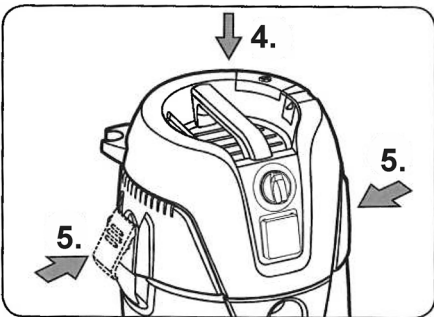
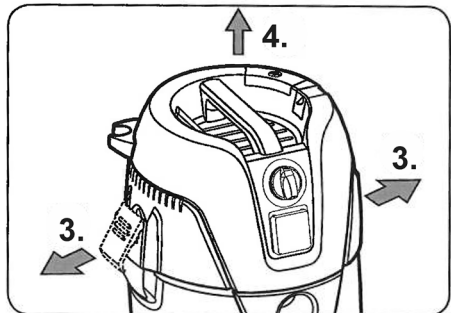
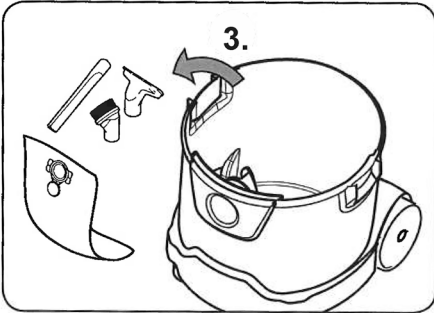
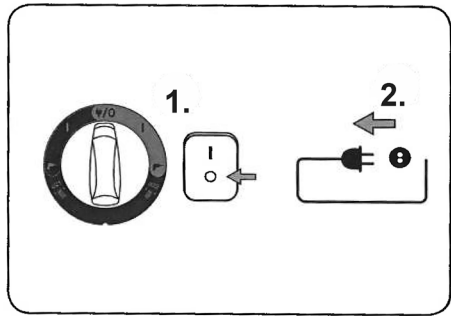

1A**2A**

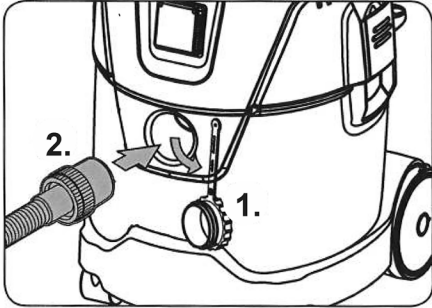
3A



	3. 
ø21	ø21
ø32	ø32

4A

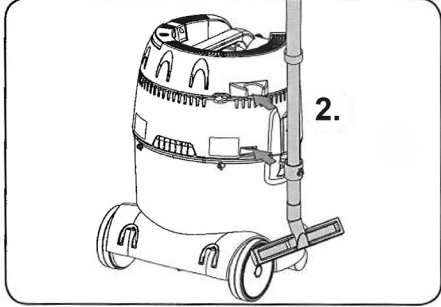
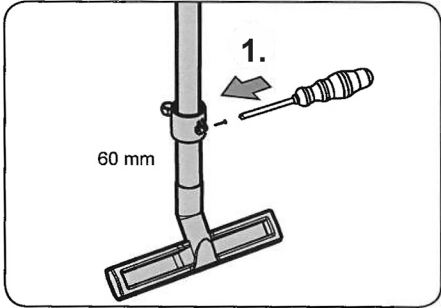

5A

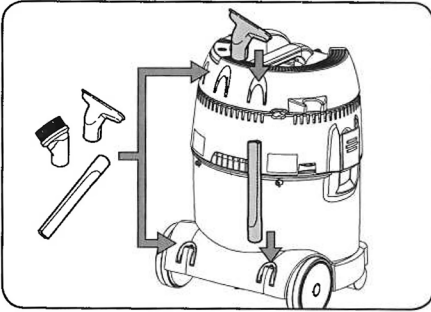

1B

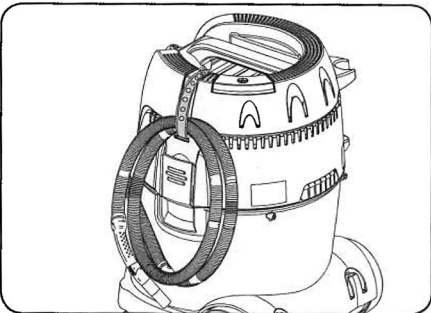
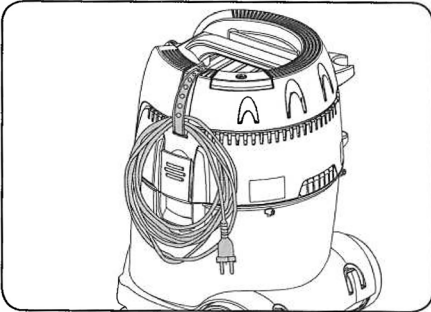
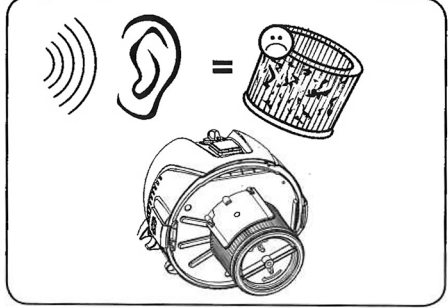
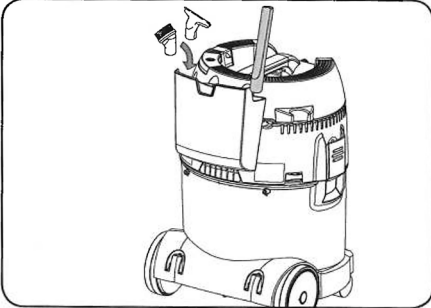
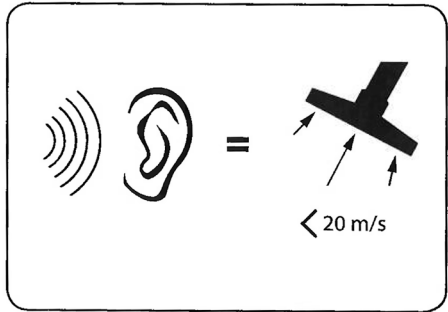

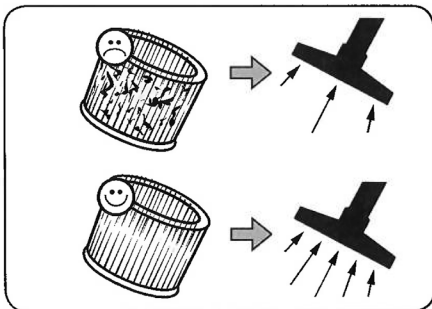
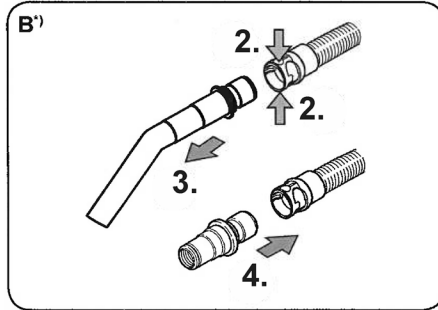
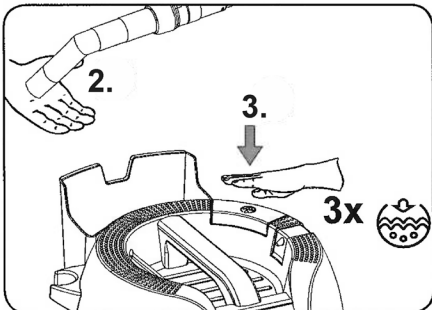
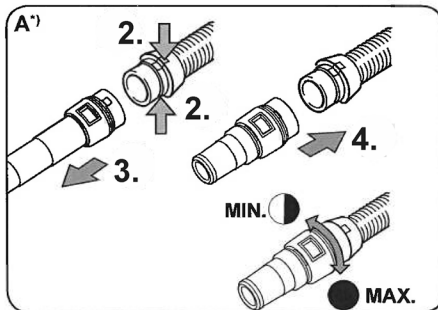
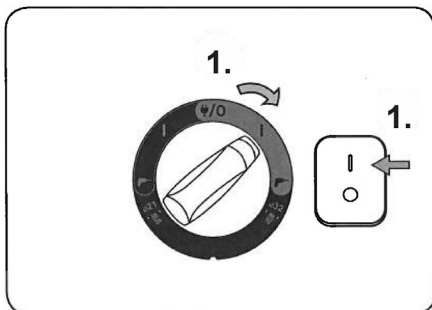
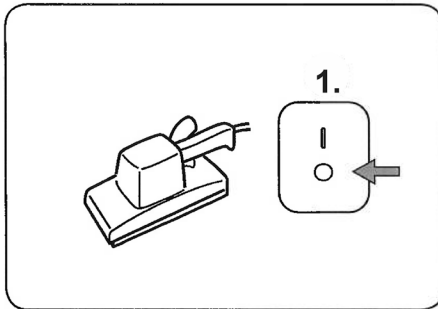
2B**1C**

Manual Clean

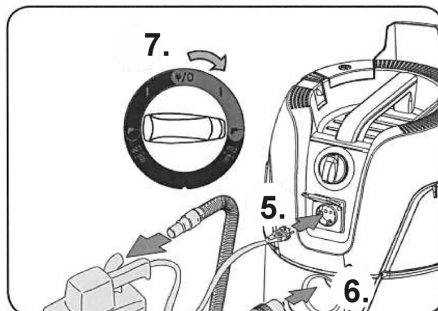

1D

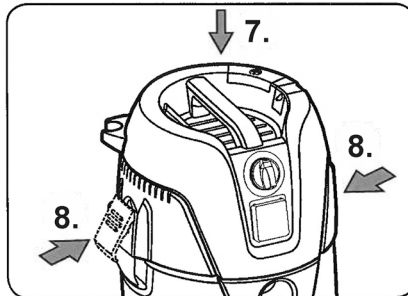
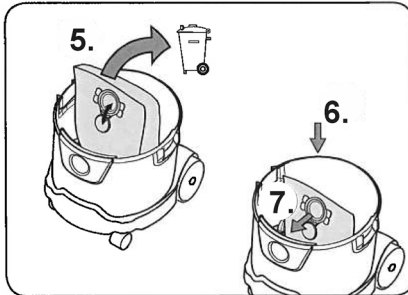
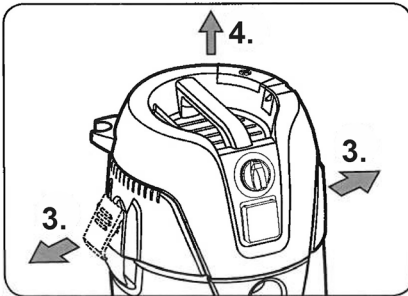
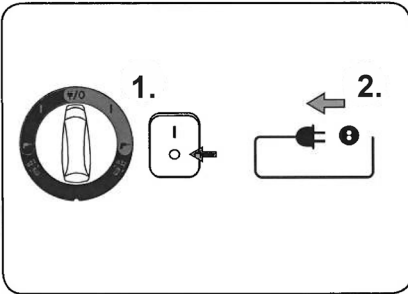

2D

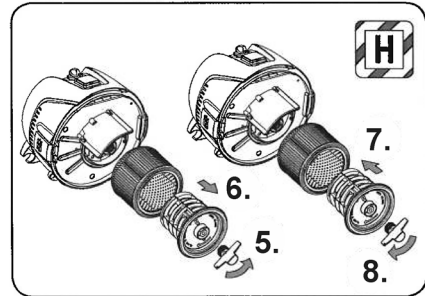
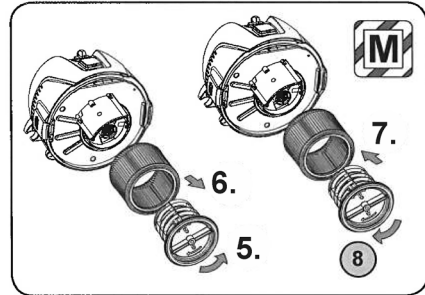
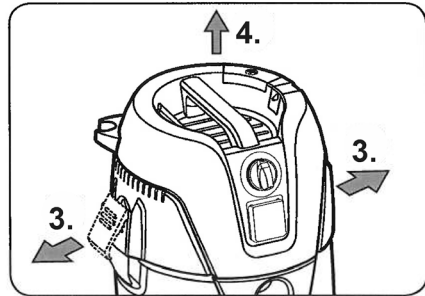
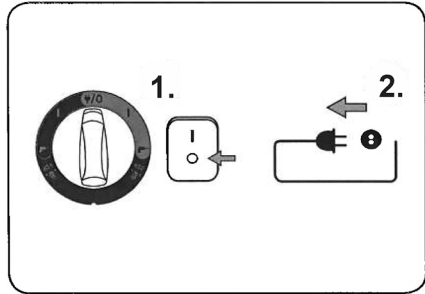

1E

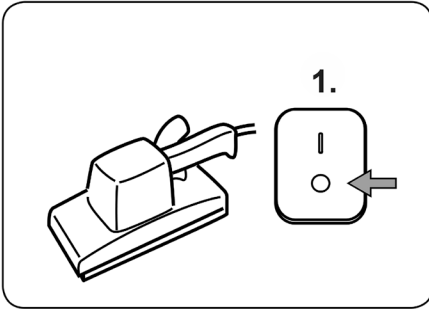

2E

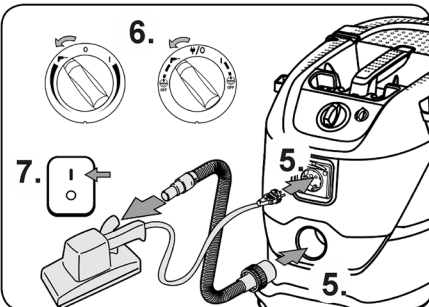
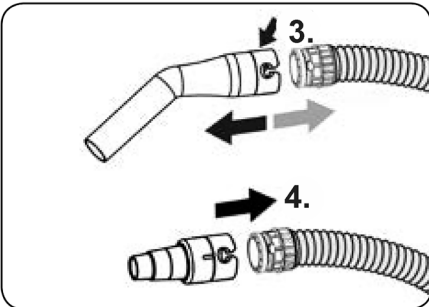
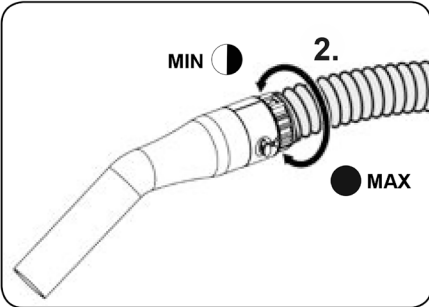
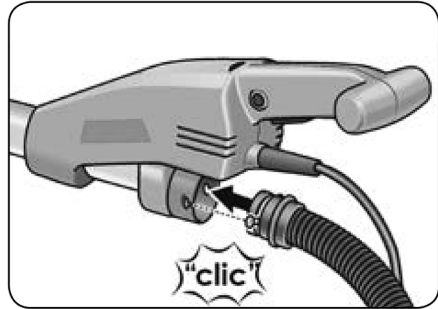

Kurzanleitung

Teile des Geräts:

1. Griff
2. Zubehörfach
3. Verschluss
4. Lenkrollen
5. Behälter
6. Einlassstutzen
7. Schalter
8. Werkzeugkasten*)
9. Zubehörsstecker*)
10. Filterreinigungstaste (Manual Clean)
11. Einlasskappe*)

Illustrierte Kurzanleitung

Die illustrierte Kurzanleitung soll Sie bei Inbetriebnahme, Benutzung und Lagerung des Geräts unterstützen. Die Anleitung ist in vier Abschnitte gegliedert, die durch die folgenden Symbole gekennzeichnet sind:

A



Vorbereitung

LESEN SIE BITTE VOR DER BENUTZUNG DIE BETRIEBSANLEITUNG!

- 1A - Zubehör auspacken
- 2A - Filterbeutel einsetzen
- 3A - Schlauch anschließen und Betrieb
- 4A - Rohr befestigen
- 5A - Zubehör einsetzen

B



Bedienung und Betrieb

- 1B - Durchflussmenge und Filterwarnung
- 2B - Manual Clean Filterreinigungssystem

C



Elektrogeräte anschließen

- 1C - Anschluss für Zusatzgeräte

D



Wartung:

- 1D - Filterbeutel austauschen
- 2D - Filter für Staubklasse M & H austauschen

1 Sicherheitshinweise



Dieses Dokument enthält die Kurzanleitung sowie wichtige Sicherheitsinformationen zum Gerät. Sie müssen diese Bedienungsanleitung sorgfältig lesen, bevor Sie das Gerät zum ersten Mal in Betrieb nehmen. Heben Sie diese Anleitung für die spätere Verwendung auf.

Weitere Informationen

Weitere Informationen zum Gerät finden Sie auf unserer Internetseite www.flex-tools.com.

Bei Fragen wenden Sie sich bitte an den FLEX-Service in Ihrem Land.

Siehe Rückseite dieses Dokuments.

1.1 Kennzeichnung von Hinweisen

GEFAHR



Eine Gefahr, die zu schweren Schäden und Verletzungen, sogar tödlichen, führen kann.

WARNUNG!



Eine Gefahr, die zu schweren Verletzungen, sogar tödlichen, führen kann.

VORSICHT



Eine Gefahr, die zu leichteren Verletzungen und Schäden führen kann.

1.2 Benutzungsregeln

Das Gerät darf

- nur von Personen eingesetzt werden, die in der korrekten Anwendung unterwiesen und explizit mit der Bedienung beauftragt wurden
- nur unter Aufsicht betrieben werden
- Dieses Gerät darf nicht von Personen (einschließlich Kindern) mit körperlichen oder geistigen Einschränkungen oder ohne ausreichende Erfahrungen und Kenntnisse benutzt werden.
- Kinder müssen beaufsichtigt werden, um sicherzustellen, dass sie nicht mit dem Gerät spielen.
- Keine unsicheren Arbeitsmethoden einsetzen.
- Verwenden Sie das Gerät niemals ohne Filter.
- In den folgenden Situationen das Gerät ausschalten und den Netzstecker ziehen:
 - Vor Reinigung und Wartung
 - Vor dem Auswechseln von Teilen
 - Vor Änderungen am Gerät
 - Falls sich Schaum entwickelt oder Flüssigkeit austritt

Neben dieser Anleitung und den Bestimmungen zur Unfallverhütung in Ihrem Land sind auch die Bestimmungen zur Sicherheit und verantwortungsvollen Nutzung zu beachten.

Das Bedienpersonal des Gerätes ist vor der Arbeit zu informieren über:

- die Handhabung des Geräts
- vom aufzusaugenden Material ausgehende Gefahren
- die sichere Beseitigung des aufgesaugten Materials

1.3 Zweck und bestimmungsgemäße Verwendung

Dieser mobile Staubsauger wurde konstruiert, entwickelt und sorgfältig getestet, damit er effizient und sicher arbeitet, wenn er korrekt gewartet und gemäß den folgenden Anweisungen benutzt wird.

Dieses Gerät ist ausschließlich für die kommerzielle Nutzung, beispielsweise in Hotels, Schulen, Krankenhäusern, Fabriken, Geschäften, Büros oder im Verleihgeschäft geeignet.

Dieses Gerät ist auch für den industriellen Einsatz wie in Fabriken, auf Baustellen und in Werkstätten geeignet. Unfälle durch missbräuchliche Benutzung können nur durch die Benutzer des Geräts verhindert werden.

ALLE SICHERHEITSHINWEISE LESEN UND BEACHTEN.

Jedliche andere Verwendung gilt als unsachgemäße Verwendung. Der Hersteller übernimmt keinerlei Haftung für Schäden aus einer solchen Nutzung. Das Risiko für solche Nutzung obliegt allein dem Benutzer. Die zweckmäßige Verwendung beinhaltet den korrekten Betrieb sowie regelmäßige Wartung und Reparatur gemäß Anleitung des Herstellers.

Der Luftstrom im Sicherheitsdrucksystem muss genau kontrolliert werden, um eine minimale Luftgeschwindigkeit von $V_{\min} = 20$ m/s im Saugschlauch zu erreichen.

Für VCE 26 H MC-gilt Folgendes:

Das Gerät eignet sich zum Aufnehmen von trockenem, nicht entflammarem Staub, nicht entflammbarer Flüssigkeiten, gefährliche Stäube mit MAK-Werten¹⁾, krebserregende Stäube und Stäube, die mit Krankheitserregern behaftet sind.



Staubklasse H (IEC 60335-2-69). Zu dieser Staubklasse gehören Stäube mit MAK-Werten¹⁾, sämtliche krebserregende Stäube und Stäube, die mit Krankheitserregern behaftet sind. Sauger dieser Staubklasse werden als Gesamtgerät geprüft. Der maximale Durchlassgrad beträgt 0,005 %. Die Entsorgung muss staubfrei erfolgen.

Der Sicherheitsaufkleber auf der Maschine enthält folgende Warnhinweise: Dieses Gerät enthält die Gesundheit gefährdenden Staub. Entleerung und Wartungsarbeiten, einschließlich Entfernen des Staubsammlers, dürfen nur durch Befugte durchgeführt werden, die dabei geeignete Schutzbekleidung tragen. Der Betrieb darf nur erfolgen, wenn zuvor die komplette Filteranlage eingebaut und geprüft wurde. Beim Einsatz von Entstaubern muss auf eine ausreichende Luftaustauschrate geachtet werden, wenn die Abluft des Saugers in den Raum geblasen wird. Bitte beachten Sie vor Inbetriebnahme die in Ihrem Land gültigen Vorschriften.

Für VCE 22 M MC/VCE 22 M MC V gilt Folgendes: Trockenem, nicht brennbaren Stäuben, nicht brennbaren Flüssigkeiten, Holzstäuben und gesundheitsgefährlichen Stäuben mit MAK-Werten¹⁾ > 0,1 mg/m³



Staubklasse M (IEC 60335-2-69). Zu dieser Staubklasse gehören Stäube mit MAK-Werten¹⁾, $\geq 0,1$ mg/m³ sowie Holzstaub. Sauger dieser Staubklasse werden als Gesamtgerät geprüft. Der maximale Durchlassgrad beträgt 0,1 %, die Entsorgung muss staubarm erfolgen.

Beim Einsatz von Entstaubern muss auf eine ausreichende Luftaustauschrate M geachtet werden, wenn die Abluft des Saugers in den Raum geblasen wird. Bitte beachten Sie vor Inbetriebnahme die in Ihrem Land gültigen Vorschriften.

1.4 Elektrischer Anschluss

- Wir empfehlen den Anschluss des Staubsaugers über einen Fehlerstrom-Schutzschalter.
- Die elektrischen Teile (Steckdosen, Stecker und Verbindungen und Verlängerungskabel) so anordnen, dass die Schutzklasse eingehalten wird.
- Anschlüsse und Verbindungen von Stromkabeln und Verlängerungskabeln müssen wasserdicht sein.

1.5 Verlängerungskabel

- Nur Verlängerungskabel mit den vom Hersteller angegebenen oder höheren Spezifikationen verwenden.
- Bei Verwendung von Verlängerungskabeln den Mindestdurchmesser beachten:

Kabellänge	Kabelquerschnitt	
	< 16 A	< 25 A
bis zu 20 m	1,5 mm ²	2,5 mm ²
20 bis 50 m	2,5 mm ²	4,0 mm ²

1.6 Garantie

Für die Garantie gelten unsere allgemeinen Geschäftsbedingungen. Der Hersteller haftet nicht für Schäden, die durch nicht genehmigte Modifizierungen am Gerät, den Einsatz von falschen Bürsten oder den Einsatz des Geräts außerhalb des dafür vorgesehenen Verwendungszwecks entstehen.

1.7 Wichtige Warnhinweise

WARNUNG



- Um die Gefahr von Feuer, Stromschlag oder Verletzungen zu verringern, lesen und befolgen Sie bitte vor dem Gebrauch alle Sicherheitshinweise und -kennzeichen. Dieses Gerät ist so konstruiert, dass es sicher ist, wenn es für die angegebenen Reinigungsfunktionen verwendet wird. Bei Beschädigung von elektri-

¹⁾MAK=Maximale Arbeitsplatzkonzentration, ²⁾Optionales Zubehör / Optionen sind modellabhängig
Übersetzung der Originalanleitung

schen oder mechanischen Teilen muss das Gerät bzw. das Zubehör von einer qualifizierten Servicewerkstatt oder dem Hersteller repariert werden, bevor das Gerät wieder benutzt wird, damit weitere Schäden am Gerät und Verletzungen der Benutzer vermieden werden.

- Das Gerät nicht verlassen, während es ans Stromnetz angeschlossen ist. Bei Nichtgebrauch und vor Wartungsarbeiten den Netzstecker ziehen.
- Der Einsatz des Geräts im Freien sollte auf ein Minimum beschränkt werden.
- Das Gerät nicht benutzen, wenn das Zuleitungskabel oder der Netzstecker beschädigt sind. Zum Herausziehen des Steckers aus der Steckdose am Stecker ziehen, nicht am Kabel. Den Stecker oder das Gerät nicht mit nassen Händen anfassen. Vor dem Herausziehen des Netzsteckers den Sauger ausschalten.
- Das Gerät nicht am Kabel hinter sich herziehen oder am Kabel tragen. Das Kabel nicht als Griff benutzen. Darauf achten, dass das Kabel nicht eingeklemmt oder um scharfe Ecken oder Kanten gezogen wird. Mit dem Gerät nicht über das Kabel fahren. Darauf achten, dass das Kabel nicht mit heißen Oberflächen in Berührung kommt.
- Haare, lose Kleidungsstücke und Körperteile nicht in die Nähe von Öffnungen oder beweglichen Teilen des Geräts bringen. Das Gerät nicht einsetzen, falls eine der Öffnungen blockiert ist und keine Gegenstände in die Öffnungen stecken. Die Öffnungen frei halten von Staub, Fusseln, Haaren und sonstigem Material, das den Luftstrom hemmen könnte.
- Nicht in Außenbereichen bei niedrigen Temperaturen verwenden.
- Keine entzündlichen oder brennbaren Flüssigkeiten wie Benzin aufsaugen. Nicht in Bereichen verwenden, wo solche Flüssigkeiten vorhanden sein können.
- Keinesfalls rauchende oder brennende Gegenstände (wie z. B. Zigaretten, Zündhölzer, heiße Asche) aufsaugen.
- Lassen Sie bei der Reinigung auf Treppen besondere Vorsicht walten.
- Nur verwenden, wenn die Filter eingesetzt sind.
- Wenn das Gerät nicht richtig funktioniert, es heruntergefallen oder beschädigt ist, wenn es im Freien gestanden hat oder ins Wasser gefallen ist, muss es zu einer Servicewerkstatt oder einem Händler gebracht werden.
- Das Gerät bei Schaumentwicklung oder Austritt von Flüssigkeit sofort ausschalten.

- Das Gerät darf nicht als Wasserpumpe verwendet werden. Das Gerät ist dafür geeignet, ein Luft-Wasser-Gemisch aufzusaugen.
- Das Gerät an einem ordnungsgemäß geerdeten Netzanschluss anschließen. Steckdose und Verlängerungskabel müssen über einen funktionsfähigen Schutzleiter verfügen.
- Am Arbeitsplatz für ausreichende Lüftung sorgen.
- Das Gerät nicht als Tritt oder Leiter benutzen. Das Gerät könnte dabei umkippen und beschädigt werden. Verletzungsgefahr.
- Die Steckdose am Gerät nur für die dafür in der Anleitung angegebenen Zwecke verwenden.

2 Gefahrenhinweise

2.1 Elektrische Teile

GEFAHR



Das Oberteil des Geräts enthält Teile, die unter Strom stehen.

Kontakt mit Teilen, die unter Strom stehen, kann zu schweren oder sogar tödlichen Verletzungen führen.

Niemals Wasser auf den oberen Teil des Geräts sprühen.

GEFAHR



Stromschlag durch defektes Stromkabel.

Das Berühren eines defekten Stromkabels kann zu schweren oder sogar tödlichen Verletzungen führen.

- Das Stromkabel nicht beschädigen (nicht belasten, ziehen oder knicken).
- Regelmäßig prüfen, ob das Stromkabel beschädigt ist oder Zeichen von Alterung aufweist.
- Wenn das elektrische Kabel beschädigt ist, muss es von einem autorisierten FLEX Händler oder einer anderen qualifizierten Person ersetzt werden, um Gefahren vorzubeugen.
- Keinesfalls das Stromkabel um die Finger oder andere Körperteile wickeln.

2.2 Gefährlicher Staub

WARNUNG



Gefahrstoffe.

Das Aufsaugen von Gefahrstoffen kann zu schweren oder sogar tödlichen Verletzungen führen.

Die folgenden Stoffe dürfen mit diesem Gerät nicht aufgenommen werden:

- heiße Materialien (brennende Zigaretten, glühende Asche usw.)
- entflammare, explosive oder aggressive Flüssigkeiten (z. B. Benzin, Lösungsmittel, Säuren, Basen usw.)
- entflammbarer, explosiver Staub (z. B. Magnesium- oder Aluminiumstaub usw.)

VORSICHT



Wenn solche Stoffe aufgesaugt werden, kann dies eine Umweltgefährdung bedeuten.

- Sauggut vorschriftsgemäß entsorgen.

Bei Asbestsanierung zusätzlich Einwegkleidung tragen. Eine P2-Atemschutzmaske tragen. Bevor das Gerät aus einem mit schädlichen Stoffen kontaminierten Bereich entfernt wird:

- Das Äußere des Geräts reinigen, saubermachen oder das Gerät in eine gut abgedichtete Verpackung einpacken und die Verbreitung des schädlichen Staubs vermeiden.

Während der Wartung und bei Reparaturen müssen alle kontaminierten Teile, die nicht ausreichend gereinigt werden konnten:

- Verpackt in gut verschlossenen Beuteln
- Entsprechend den geltenden Vorschriften für solche Stoffe entsorgt werden

2.3 Ersatzteile und Zubehör

VORSICHT



Ersatzteile und Zubehör. Die Verwendung von nicht originalen Ersatzteilen und Zubehör kann die Sicherheit des Geräts beeinträchtigen.

Nur Original-Ersatzteile und Zubehör von FLEX verwenden. Ersatzteile, die für die Arbeitssicherheit des Bedieners oder die Funktion des Geräts von Bedeutung sind, sind im Folgenden angegeben:

Beschreibung	Bestell-Nr.
Filterelement FE VC/E 21-26 - PET LM	385.085
Filterelement FE VC/E 26 H HEPA 14	530.658
Flies-Filter sack FS-F VC/E 21-26 L (VE 5)	502.235
Entsorgungssack ES PP VC/E 21-26 L (VE 5)	385.107
Saugschlauch Ø 27	445.045
Saugschlauch Ø 32	406.708

2.4 Explosionsgefährdete oder entflammare Umgebungen

VORSICHT



Dieses Gerät ist nicht geeignet für die Verwendung in explosionsgefährdeten oder entflammaren Umgebungen oder in solchen Umgebungen, in denen durch flüchtige Flüssigkeiten oder entflammare Gase oder Dämpfe solche Gefahren entstehen können.

3 Bedienung und Betrieb

VORSICHT



Beschädigung durch falsche Netzspannung. Wenn das Gerät an eine falsche Netzspannung angeschlossen wird, kann es beschädigt werden.

- Achten Sie darauf, dass die auf dem Typenschild angegebene Spannung mit der Spannung Ihres Stromnetzes übereinstimmt.

3.1 Einschalten und Bedienen des Geräts

Sicherstellen, dass der Schalter auf Aus steht (in Stellung 0). Überprüfen, dass geeignete Filter in das Gerät eingesetzt wurden. Dann den Saugschlauch am Saugeinlass anschließen, indem der Schlauch hineingedrückt wird, bis er fest am Einlass sitzt. Dann die beiden Rohre mit dem Schlauchgriff verbinden. Die Rohre drehen, mit sicherzustellen, dass sie fest verbunden sind. Am Rohr eine geeignete Düse anbringen. Wählen Sie die Düse entsprechend dem Material, das aufgesaugt werden soll. Wenn das Gerät zum Aufsaugen von Staub in Verbindung mit stauberzeugenden Geräten verwendet wird, ist das Ende des Saugschlauchs mit einem geeigneten Adapter anzuschließen. Den Stecker in eine geeignete Steckdose stecken. Stellen Sie den Schalter auf Stellung I, um den Motor zu starten.

VORSICHT



Saugschlauch Ø 32



Schlauch Ø 32, nach rechts drehen
Auf I drehen: Gerät einschalten
☛ drehen: für AUTOMATIK Ein/
Auf 0 drehen: Gerät ausschalten.



Schlauch Ø 27, nach links drehen
Auf I drehen: Gerät einschalten
☛ drehen: für AUTOMATIK Ein/Aus
Auf 0 drehen: Gerät ausschalten.

Der Schlauchdurchmesser muss mit der Einstellung für den Schlauchdurchmesser übereinstimmen.

ø 27	ø 27
ø 32	ø 32

3.2 Ein-/Ausschaltautomatik für Elektrowerkzeuge¹⁾

VORSICHT



Zubehörstecker ²⁾

Der Zubehörstecker ist für elektrisch betriebene Zusatzgeräte bestimmt, Näheres siehe unter Technischen Daten.

- Bevor ein Zubehörgerät angeschlossen wird, müssen der Staubsauger und das Zubehörgerät ausgeschaltet werden.
- Die Bedienungsanleitung und Sicherheitshinweise des Zubehörgeräts lesen und beachten.

Das Gerät verfügt über eine eingebaute, geerdete Steckdose. Dort kann ein externes Zusatzgerät angeschlossen werden. Wenn der Schalter in Stellung ist, steht die Steckdose ständig unter Strom, d. h. das Gerät kann als Verlängerungskabel verwendet werden³⁾

In Stellung  kann der Sauger über das angeschlossene Elektrowerkzeug ein- und ausgeschaltet werden. Staub kann dann direkt dort abgesaugt werden, wo er entsteht. Es dürfen nur zugelassene Geräte, die Staub erzeugen, angeschlossen werden.



Maschinen mit FLEX Bluetooth-Fernbedienung können auch mit der Fernbedienung ein- und ausgeschaltet werden. Bitte lesen Sie die Bedienungsanleitung, die mit der Fernbedienung mitgeliefert wird.

Die maximal zulässige Leistungsaufnahme des angeschlossenen Geräts ist im Abschnitt „Technische Daten“ angegeben.

Bevor der Schalter in die Stellung  gebracht wird, ist sicherzustellen, dass das an den Zubehörstecker angeschlossene Gerät ausgeschaltet ist.

3.3 Manual Clean

Das Gerät verfügt über ein halbautomatisches System zur Filterreinigung, Manual Clean. Dieses Filterreinigungssystem muss spätestens dann aktiviert werden, wenn die Saugleistung nachlässt. Regelmäßige Benutzung der Filterreinigung erhält die Saugleistung und verlängert die Lebensdauer des Filters. Anleitung siehe Kurzanleitung.

3.4 Volumenstrom-Überwachung

VORSICHT



Prüfen Sie, ob der Filter vorhanden und korrekt montiert ist.

Das Gerät verfügt über ein System zur Überwachung der Geschwindigkeit des Luftstroms und des Zustands des Filters der Staubklasse H⁴⁾. Vor dem Aufsaugen von Staub mit Grenzwerten für die maximale Arbeitsplatzkonzentration ist die Volumenstrom-Überwachung zu prüfen.

Wenn der Motor läuft, den Saugschlauch geschlossen halten, um den Luftstrom zu verringern. Nach einigen Sekunden ertönt ein akustisches Warnsignal.

Die Einstellung des Schlauchdurchmessers dem tatsächlichen Schlauchdurchmesser anpassen.

Wenn das akustische Signal zu hören ist, liegt die Luftgeschwindigkeit unter 20 m/s.

- Kontrollieren, ob Behälter oder Filterbeutel voll sind.
- Kontrollieren, ob der Luftstrom in Saugschlauch, Düse oder Filter verringert ist.
- Die Filter überprüfen.

3.5 Antistatischer Anschluss⁵⁾

VORSICHT



Das Gerät verfügt über ein Antistatiksystem, um statische Elektrizität, die sich bei der Staubaufnahme entwickelt, zu entladen.

Das Antistatiksystem stellt eine Erdungsverbindung zum Einlassfitting des Behälters her. Für eine einwandfreie Funktion wird die Verwendung eines elektrisch leitfähigen oder antistatischen Saugschlauchs empfohlen.

3.6 Nasssaugen

VORSICHT



Das Gerät verfügt über ein Schwimmersystem, das den Luftstrom durch das Gerät abschaltet, wenn der maximale Flüssigkeitsstand erreicht ist. Wenn dies der Fall ist, hören Sie eine deutliche Änderung des Motorgeräusches. Schalten Sie dann das Gerät aus. Ziehen Sie danach den Stecker aus der Steckdose. Flüssigkeiten nur dann aufnehmen, wenn der Schwimmer eingesetzt ist.

- Bei Schaumbildung sofort die Arbeit einstellen und den Tank entleeren.
- Das Schwimmersystem regelmäßig reinigen und auf Schäden überprüfen.

Vor dem Entleeren des Behälters den Stecker aus der Steckdose ziehen. Den Schlauch vom Einlass abziehen. Den Verschluss an der Vorderseite des Motorborteils öffnen, dazu den unteren Teil herausziehen. Das Motorbortteil vom Behälter abnehmen. Behälter immer entleeren und reinigen.

Den Behälter entleeren, indem er nach hinten oder zur Seite gekippt wird. Die Flüssigkeit in einen Bodenabfluss o. ä. schütten.

Das Motorbortteil wieder auf den Behälter setzen. Motorbortteil mit dem Verschluss befestigen.

Es wird empfohlen, für das Nasssaugen einen PET-Filter der Klasse M oder ein Filtersieb zu verwenden.

3.7 Trockene Stoffe saugen

VORSICHT

-  Aufsaugen umweltgefährdender Stoffe. Wenn solche Stoffe aufgesaugt werden, kann dies eine Umweltgefährdung bedeuten.
- Sauggut vorschriftsgemäß entsorgen.

VORSICHT¹⁾

-  Geräte der Staubklasse M/H verfügen über einen Staubfilter der Staubklasse M/H, der sich auf der Unterseite des Motoroberteils unter einer Schutzabdeckung befindet.

3.8 Entleeren nach dem Trockensaugen

Vor dem Entleeren nach dem Trockensaugen den Stecker aus der Steckdose ziehen. Filter und Staubbeutel regelmäßig kontrollieren. Den Verschluss an der Vorderseite des Motoroberteils öffnen, dazu den unteren Teil herausziehen. Das Motoroberteil vom Behälter abnehmen.

Reinigung der Filter: PET M-Klasse: Verwenden Sie Manual Clean, rütteln sie den Filter manuell oder bürsten oder waschen Sie ihn.

PTFE H-Klasse: Verwenden Sie Manual Clean, den Filter dann sanft bürsten und ab und zu mit sauberm Wasser abspülen. Dabei darauf achten, dass die Filtermembran nicht beschädigt wird.

Staubbeutel: Kontrollieren, wie weit er gefüllt ist. Wenn er voll ist, den Beutel auswechseln. Den alten Beutel entfernen. Der neue Beutel wird eingesetzt, indem die PP-Manschette mit der Gummimembran auf den Schlaucheinlass gesetzt wird. Darauf achten, dass die Gummimembran über die Verdickung am Einlass geschoben wird.

Nach dem Entleeren: Das Motoroberteil wieder auf den Behälter setzen und mit dem Verschluss befestigen. Beim Trockensaugen müssen immer ein Patronenfilter und der Staubbeutel im Gerät sein. Die Saugleistung des Geräts hängt von der Größe und Qualität von Filter und Staubbeutel ab. Deshalb immer Originalfilter und -staubbeutel verwenden.

4 Nach Gebrauch des Geräts

4.1 Nach Gebrauch

Nach dem Aufnehmen von gefährlichem Staub die Einlassklappe schließen und die Außenflächen des Geräts reinigen.

Immer den Netzstecker ziehen, wenn das Gerät nicht benutzt wird. Das Kabel beim Gerät beginnend aufwickeln.

4.2 Transport

- Vor dem Transport des Geräts sind alle Verschlüsse zu schließen.
- Den Einlass mit der Einlassklappe verschließen.

- Das Gerät nicht kippen, wenn sich im Schmutzbehälter Flüssigkeit befindet.
- Keinen Kranhaken zum Anheben des Geräts verwenden.

4.3 Lagerung

VORSICHT

-  Das Gerät an einem trockenen, vor Regen und Frost geschützten Ort aufbewahren. Dieses Gerät muss im Gebäudeinneren gelagert werden. Nassfilter und das Innere des Schmutzbehälters müssen getrocknet werden, bevor die Maschine aufbewahrt wird.

4.4 Recycling des Geräts

Das ausgediente Gerät unbrauchbar machen.

1. Das Gerät vom Netz trennen.
2. Das Stromkabel durchschneiden.
3. Elektrische Geräte nicht über den Hausmüll entsorgen.



Geräte, die mit dem durchgestrichenen Mülleimersymbol gekennzeichnet sind, weisen darauf hin, dass Elektro- und Elektronik-Altgeräte nicht zusammen mit dem ungetrennten Hausmüll entsorgt werden dürfen. Um negative Auswirkungen auf die menschliche Gesundheit und die Umwelt zu vermeiden, müssen die Geräte separat an den dafür vorgesehenen Sammelstellen gesammelt werden.

Benutzer von elektrischen und elektronischen Haushaltsgeräten müssen die kommunalen Sammelanlagen nutzen. Bitte beachten Sie, dass handelsübliche Elektro- und Elektronikgeräte nicht über kommunale Sammelstellen entsorgt werden dürfen. Gerne informieren wir Sie über geeignete Entsorgungsmöglichkeiten.

5 Wartung

5.1 Regelmäßige Wartung und Inspektion

Die regelmäßige Wartung und Inspektion des Geräts muss von entsprechend qualifizierten Personen unter Beachtung der einschlägigen Vorschriften durchgeführt werden. Insbesondere Schutzleiter, Isolationswiderstand und der Zustand des Anschlusskabels müssen regelmäßig überprüft werden. Bei Beschädigungen MUSS das Gerät außer Betrieb genommen und von einem autorisierten Servicetechniker vollständig kontrolliert und repariert werden.

Mindestens einmal jährlich muss ein FLEX Techniker oder eine eingewiesene Person eine technische Inspektion durchführen, bei der auch Filter, Lichtdichtigkeit und Regelmechanismen zu kontrollieren sind. Bei Geräten der Staubklasse H sollte die Filtrationseffizienz der Maschine entweder mindestens einmal jährlich überprüft oder der Hauptfilter durch einen neuen ersetzt werden.

5.2 Wartung

Vor Wartungsarbeiten immer den Netzstecker ziehen. Vor Benutzung des Geräts darauf achten, dass Netzspannung und -frequenz mit den Angaben des Typenschildes übereinstimmen.

Das Gerät ist für ständigen schweren Betrieb geeignet. Abhängig von der Betriebsdauer müssen die Staubfilter ausgewechselt werden. Den Behälter sauber halten. Dazu ein trockenes Tuch und ein wenig Spraypolitur verwenden.

Während der Wartung und Reinigung des Staubsaugers darauf achten, dass keine Gefahren für das Wartungspersonal und andere Personen entstehen.

Im Wartungsbereich

- Zwangsbelüftung mit Filter einsetzen
- Schutzkleidung tragen
- Den Wartungsbereich reinigen, so dass keine gefährlichen Stoffe in die Umgebung geraten können.

VORSICHT

Bevor das Gerät aus einem mit schädlichen Stoffen kontaminierten Bereich entfernt wird:

Das Äußere des Geräts reinigen, saubermischen oder das Gerät in eine gut abgedichtete Verpackung einpacken und die Verbreitung des schädlichen Staubs vermeiden.

Während der Wartung und bei Reparaturen müssen alle kontaminierten Teile, die nicht ausreichend gereinigt werden konnten:

- In gut abgedichteten Beuteln verpackt werden
- Entsprechend den geltenden Vorschriften für solche Stoffe entsorgt werden

Für Einzelheiten zum Kundendienst wenden Sie sich bitte an Ihren Händler oder FLEX Servicemitarbeiter, der für Ihr Land zuständig ist. Siehe Rückseite dieses Dokuments.

6 Weitere Informationen

6.1 EU-Konformitätserklärung

Hiermit erklären wir, dass die nachfolgend bezeichnete Maschine aufgrund ihrer Konzipierung und Bauart sowie in der von uns in Verkehr gebrachten Ausführung den einschlägigen grundlegenden Sicherheits- und Gesundheitsanforderungen der EG-Richtlinien entspricht. Bei einer nicht mit uns abgestimmten Änderung der Maschine verliert diese Erklärung ihre Gültigkeit.

Produkt: Sauger für Nass- und Trockeneinsatz

Typ: VCE 22 M MC/VCE 22 M MC V/VCE 26 H MC

Einschlägige EG-Richtlinien:

2006/42/EC, 2014/30/EU, 2011/65/EU

Angewandte harmonisierte Normen:

EN 60335-1:2012+A11:2014+A13:2017

A1:2019+A14:2019+A2:2019

EN 55014-1:2017+A11:2020

EN 55014-2:2015

EN 61000-3-2:2019

EN 61000-3-3:2013+A1:2019

EN 63000:2018

Technische Unterlagen bei:

FLEX Elektrowerkzeuge GmbH, R & D

Bahnhofstraße 15, D-71711 Steinheim/Murr

i.v. Peter Lameli Klaus Peter Weinper

Peter Lameli
Technical Head

Klaus Peter Weinper
Head of Quality
Department (QD)

30.01.2023

FLEX Elektrowerkzeuge GmbH

Bahnhofstraße 15, D-71711 Steinheim/Murr

6.2 Technische Daten

VCE 22 M MC/VCE 22 M MC V/VCE 26 H MC															
	EU			GB			A/U/N/Z			CH			USA		
	22 M	26 H	22 M	26 H	22 M	26 H	22 M	26 H	22 M	26 H	22 M	26 H	22 M	26 H	
Zulässige Spannung	V	220-240	110	110	220-240	220-240	220-240	220-240	220-240	220-240	220-240	220-240	120	120	
Leistungsaufnahme P _{EC}	W	1200	1000	1000	1200	1200	1200	1200	1200	1200	1200	1200	1000	1000	
Anschlusswert der Gerätesteckdose	W	2400/1100**	750	750	2400/1100**	1750	1750	1100	1100	1100	1100	1100	800	800	
Netzfrequenz	Hz	50-60	50-60	50-60	50-60	50-60	50-60	50-60	50-60	50-60	50-60	50-60	50-60	50-60	
Sicherung	A	16/10**	16	16	13	13	13	10	10	10	10	10	15	15	
Schutzklasse (Feuchtigkeit, Staub)		IPX4													
Schutzklasse (elektrisch)		I													
Max. Luftdurchfluss*	l/s m ³ /h CFM	62 222 131	60 216 127	60 216 127	62 222 131	62 222 131	62 222 131	62 222 131	62 222 131	62 222 131	62 222 131	62 222 131	60 216 127	60 216 127	
Max. Unterdruck	kPa hPa h _{1,0}	24,5 245 100	21 210 85	21 210 85	24,5 245 100	24,5 245 100	24,5 245 100	24,5 245 100	24,5 245 100	24,5 245 100	24,5 245 100	24,5 245 100	21 210 85	21 210 85	
Schalldruckpegel L _{PA} (IEC 60335-2-69)	dB(A)	69 ± 2													
Arbeitsgeräusch	dB(A)	61 ± 2													
Vibration ISO 5349 a _h	m/s ²	≤ 2,5													
Gewicht	kg lb	10 22													
Staubklasse		M	H	M	H	M	H	M	H	M	H	M	H	M	H

* an der Turbine gemessen
 Änderungen technischer Daten und Angaben vorbehalten.
 **DK.

Quick reference guide

Operating elements:

1. Handle
2. Accessory positions
3. Latch
4. Castor
5. Container
6. Inlet fitting
7. Switch
8. Toolbox*)
9. Appliance socket*)
10. Filter cleaning button (Manual Clean)
11. Inlet cap*)

The pictorial quick reference guide

The pictorial quick reference guide is designed for helping you when starting up, operating and storing the unit. The guide are subdivided into 4 sections, which are represented by symbols:

A



Before starting

DO READ OPERATING INSTRUCTIONS BEFORE USE!

- 1A - Unpack accessories
- 2A - Filter bag installation
- 3A - Hose insert & operations
- 4A - Tube fixed
- 5A - Accessories placement

B



Control/Operation

- 1B - Flow rate and filter warning
- 2B - Manual Clean filter cleaning system

C



Connecting electrical appliances

- 1C - Power tool adaption

D



Maintenance:

- 1D - Filter bag replacement
- 2D - Filter replacement Dust Class M & H

1 Safety instructions



This document contains the safety information relevant for the appliance along with a quick reference guide. Before starting up your machine for the first time, this instruction manual must be read through carefully. Save the instructions for later use.

Further support

Further information on the appliance can be found on our web site at www.flex-tools.com. For further queries, please contact the FLEX service representative responsible for your country. See reverse of this document.

1.1 Symbols used to mark instructions

DANGER



Danger that leads directly to serious or irreversible injuries, or even death.

WARNING



Danger that can lead to serious injuries or even death.

CAUTION



Danger that can lead to minor injuries and damage.

1.2 Instructions for use

The appliance must:

- only be used by persons, who have been instructed in its correct usage and explicitly commissioned with the task of operating it
- only be operated under supervision
- This appliance is not intended for use by persons (including children) with reduced physical, sensory or mental capabilities, or lack of experience and knowledge.
- Children shall be supervised to make sure that they do not play with the appliance.
- Do not use any unsafe work techniques.
- Never use the appliance without a filter.
- Switch off the appliance and disconnect the mains plug in the following situations:
 - Prior to cleaning and servicing
 - Prior to replacing components
 - Prior to changing over the appliance
 - If foam develops or liquid emerges

Besides the operating instructions and the binding accident prevention regulations valid in the country of use, observe recognised regulations for safety and proper use.

Before starting work, the operating staff must be informed on and trained within:

- use of the machine
- risks associated with the material to be picked up
- safe disposal of the picked up material

1.3 Purpose and intended use

This mobile dust extractor is designed, developed and rigorously tested to function efficiently and safely when properly maintained and used in accordance with the following instructions.

This machine is intended for commercial use, for example in hotels, schools, hospitals, factories, shops, offices and rental businesses.

This machine is also suitable for industrial use, such as e.g. plants, construction sites and workshops.

Accidents due to misuse can only be prevented by those using the machine.

READ AND FOLLOW ALL SAFETY INSTRUCTIONS.

Any other use is considered as improper use. The manufacturer accepts no liability for any damage resulting from such use. The risk for such use is borne solely by the user. Proper use also includes proper operation, servicing and repairs as specified by the manufacturer.

The air flow in Safety Vacuum systems has to be strictly controlled to achieve a minimum flow rate of $V_{\min} = 20$ m/s in the suction hose.

For VCE 26 H MC following applies:

The appliance is suitable for picking up dry, non-flammable dust, non flammable liquids, hazardous dusts with OEL¹⁾ values, carcinogenic dusts, dusts containing germs.



Dust Class H (IEC 60335-2-69).

The dusts which belong to this class are: dusts with OEL values¹⁾,

all carcinogenic dusts and dusts which are mixed with pathogenic agents. Vacuums for Dust Class H are tested in their entirety and have a maximum degree of permeability of 0.005%. The disposal must be dust free.

The safety label on the machine warns:

This appliance contains dust hazardous to health. Emptying and maintenance operations, including removal of the dust collecting means, must only be carried out by authorised personnel wearing suitable personal protection. Operate only after the full filtration system has been fitted and checked.

For dust extractors, ensure adequate air change rate H, when the exhaust air is returned to the room. Observe national regulations before use.

For VCE 22 M MC/VCE 22 M MC V following applies:

The appliance is suitable for picking up dry, non-flammable dust, non flammable liquids, sawdust and hazardous dusts with OEL¹⁾ values ≥ 0.1 mg/m³



Dust Class M (IEC 60335-2-69).

The dusts which belong to this class are: dusts with OEL values¹⁾ ≥ 0.1 mg/m³ as well as saw dust. The machine is tested in its entirety by vacuums for this dust class. The maximum degree of permeability is 0.1% and the disposal must be low dust.

For dust extractors, ensure adequate air change rate M, when the exhaust air is returned to the room. Observe national regulations before use.

1.4 Electrical connection

- It is recommended that the machine should be connected via a residual current circuit breaker.
- US/Can only: - The machine shall be connected via a residual current circuit breaker.
- Arrange the electrical parts (sockets, plugs and couplings) and lay down the extension lead so that the protection class is maintained.
- Connectors and couplings of power supply cords and extension leads must be watertight.

1.5 Extension lead

1. As an extension lead, only use the version specified by the manufacturer or one of a higher quality.
2. When using an extension lead, check the minimum cross-sections of the cable:

Cable length	Cross section	
	< 16 A	< 25 A
up to 20 m	1.5 mm ²	2.5 mm ²
20 to 50 m	2.5 mm ²	4.0 mm ²

1.6 Guarantee

Our general conditions of business are applicable with regard to the guarantee.

Unauthorised modifications to the appliance, the use of incorrect brushes in addition to using the appliance in a way other than for the intended purpose exempt the manufacturer from any liability for the resulting damage.

1.7 Important warnings

WARNING



- To reduce the risk of fire, electric shock, or injury, please read and follow all safety instructions and caution markings before use. This machine is designed to be safe when used for cleaning functions as specified. Should damage occur to electrical or mechanical parts, the machine and / or accessory should be repaired by a competent service center or the manufacturer before use in order to avoid further damage to the machine or physical injury to the user.
- Do not leave the machine when it is plugged in. Unplug from the socket when not in use and before maintenance.

- Outdoor use of the appliance shall be limited to occasional use.
- Do not use with damaged cord or plug. To unplug grasp the plug, not the cord. Do not handle plug or machine with wet hands. Turn off all controls before unplugging.
- Do not pull or carry by cord, use cord as a handle, close a door on cord, or pull cord around sharp edges or corners. Do not run machine over cord. Keep cord away from heated surfaces.
- Keep hair, loose clothing, fingers and all parts of the body away from openings and moving parts. Do not put any objects into openings or use with opening blocked. Keep openings free of dust, lint, hair, and anything else that could reduce the flow of air.
- Do not use in outside areas at low temperature.
- Do not use to pick up flammable or combustible liquids such as gasoline, or use in areas where they may be present.
- Do not pick up anything that is burning or smoking, such as cigarettes, matches or hot ashes.
- Use extra care when cleaning on stairs.
- Do not use unless filters are fitted.
- If the machine is not working properly or has been dropped, damaged, left outdoors, or dropped into water, return it to a service center or dealer.
- If foam or liquid escapes from the machine, switch off immediately.
- The machine may not be used as a water pump. The machine is intended for vacuuming air and water mixtures.
- Connect the machine to a properly earthed mains supply. The socket outlet and the extension cable must have an operative protective conductor.
- Provide for good ventilation at the working place.
- Do not use the machine as a ladder or step ladder. The machine can tip over and become damaged. Danger of injury.
- Only use the socket outlet on the machine for purposes specified in the instructions.

2 Risks

2.1 Electrical components

DANGER



The upper section of the machine contains live components. Contact with live components leads to serious or even fatal injuries. Never spray water on to the upper section of the machine.

DANGER



Electric shock due to faulty mains connecting lead.

Touching a faulty mains connecting lead can result in serious or even fatal injuries.

- Do not damage the mains power lead (e.g. by driving over it, pulling or crushing it).
- Regularly check whether the power cord is damaged or shows signs of ageing.
- If the electric cable is damaged, it must be replaced by an authorized FLEX distributor or similar qualified person in order to avoid a hazard.
- In no circumstances should the power supply cord be wrapped around fingers or any part of the operators person.

2.2 Hazardous dust

WARNING



Hazardous materials.

Vacuuming up hazardous materials can lead to serious or even fatal injuries.

The following materials must not be picked up by the machine:

- hot materials (burning cigarettes, hot ash, etc.)
- flammable, explosive, aggressive liquids (e.g. petrol, solvents, acids, alkalis, etc.)
- flammable, explosive dust (e.g. magnesium or aluminium dust, etc.)

CAUTION



Materials picked up can present a hazard to the environment.

- Dispose the dirt in accordance with legal regulations.

In the case of asbestos abatement wear additional single-use clothing. Wear a P2 breathing mask. Before removing the machine from the area contaminated with harmful substances:

- Clean the outside of the machine, wipe it clean or pack the machine in well-sealed packaging and avoid spreading deposited harmful dust.

During maintenance and repair work all contaminated parts that could not be cleaned satisfactorily must be:

- Packed in well-sealed bags
- Disposed of in a manner that complies with valid regulations for such waste removal.

2.3 Spare parts and accessories

CAUTION



Spare parts and accessories.
The use of non-genuine spare parts, brushes and accessories can impair the safety and/or function of the appliance.

Only use original spare parts and accessories from FLEX. Spare parts that can affect health and safety of the operator and/or function of the appliance, are specified below:

Description	Order No.
Filter element FE VC/E 21-26 - PET LM	385.085
Filter element FE VC/E 26 H HEPA 14	530.658
Fleece filter bag FS-F VC/E 21-26 L (VE 5)	502.235
Disposal bag ES PP VC/E 21-26 L (VE 5)	385.107
Suction hose Ø 27	445.045
Suction hose Ø 32	406.708

2.4 In explosive or inflammable atmosphere

CAUTION



This machine is not suitable for use in explosive or inflammable atmospheres or where such atmospheres are likely to be produced by the presence of volatile liquid or inflammable gas or vapour.

3 Control / Operation

CAUTION



Damage due to unsuitable mains voltage.
The appliance can be damaged as a result of being connected to an unsuitable mains voltage.

- Ensure that the voltage shown on the rating plate corresponds to the voltage of the local mains power supply.

3.1 Starting and operating of the machine

Check that the electrical switch is switched off (in position 0). Check that suitable filter are installed in the machine. Then connect the suction hose into the suction inlet at the machine by pushing the hose forward until it fits firmly in place at the inlet. Then connect the tubes with the hose handle, twist the tubes in order to ensure that they are properly fitted. Attach suitable nozzle to the tube. Choose nozzle depending on what type of material that is to be picked-up. If used for dust extraction in connection with dust producing tool then connect end of suction hose with appropriate adapter. Connect the plug into a proper electrical outlet. Put the electrical switch into position I in order to start the motor.

CAUTION



Suction hose Ø 32



Hose Ø 32, turn clockwise
Turn I: Activate the machine.
Turn : for AUTO on/off
Turn 0: Stop the machine.



Hose Ø 27, turn counterclockwise
Turn I: Activate the machine.
Turn : for AUTO on/off
Turn 0: Stop the machine.

The hose diameter and the setting for suction hose diameter must be the same.

Ø 27	Ø 27
Ø 32	Ø 32

3.2 Auto-On/Off socket outlet for power tools^{*)}

CAUTION



Appliance socket *)
The appliance socket is designed for electrical auxiliary equipment; see technical data for reference.

- Prior to plugging in an appliance, always switch off the machine and the appliance that is to be connected.
- Read the operating instructions to the appliance to be connected and observe the safety notes contained in these.

An appliance socket with earthing contact is integrated in the machine. An external power tool can be connected there. The socket features permanent power on¹⁾, when the electrical switch is in position , i.e. the machine can be used as an extension cord. In position the machine can be switched on and off by the power tool connected. Dirt is picked up from the source of dust immediately. To comply with regulations, only approved dust producing tools should be connected.



Machines equipped with FLEX Bluetooth remote can also be switched on and off by using the remote. Please see user guide supplied together with the remote.

The maximum power consumption of the connected electrical appliance is stated in section "Specifications".

Before turning the switch to position ensure that the tool connected to the appliance socket is switched off.

3.3 Manual Clean

The machine is equipped with a semi automatic filter cleaning system, Manual Clean. The filter cleaning system must be actuated latest when the suction performance is no longer sufficient. Regular use of the filter cleaning feature maintains suction performance and increases the lifetime of the filter. For instruction see quick reference guide.

3.4 Flow rate warning

CAUTION



Check that the filter is present and properly fitted.

The machine is equipped with a system to monitor air velocity. Before picking up dust with occupational exposure limit values, check the volume flow monitor.

When the motor is running, hold the suction hose shut to reduce the volume flow. Acoustic warning sound after some seconds.

Set the diameter setting to the actual hose size. When the acoustic sound starts, air velocity is below 20 m/s.

- check if container or filter bag is full.
- check if air flow is reduced in suction hose, tube/nozzle.
- Check filter.

3.5 Antistatic connection¹⁾

CAUTION



The machine is equipped with an antistatic system to discharge any static electricity that may develop during dust pick-up.

The antistatic system creates an earth ground connection to the inlet fitting of the container. For proper function the use of an electrical conductive or antistatic suction hose is recommended.

3.6 Wet pick-up

CAUTION



The machine is equipped with a float system that shuts off the airflow through the machine when the maximum liquid level is reached. You will hear a noticeable change of the sound from the motor and notice that the suction power decreases. When this occurs, switch the machine off. Disconnect the machine from the socket. Never pick up liquid without the float body in place.

- If foam appears, stop work immediately and empty the tank.
- Clean the water level limiting device regularly and examine it for signs of damage.

Before emptying the container, unplug the machine. Disconnect the hose from the inlet by pulling out the hose. Release the latch by pulling them outwards so that the motor top is released. Lift up the motor top from container. Always empty and clean the container.

Empty by tilting the container backwards or sideways and pour the liquids into a floor drain or similar. Put back the motor top to the container. Secure the motor top with the latches.

It is recommended to use M-Class PET filter or filter sieve for wet pick up.

3.7 Dry pick-up

CAUTION



Picking up environmentally hazardous materials.

Materials picked up can present a hazard to the environment.

- Dispose of the dirt in accordance with legal regulations.

CAUTION²⁾



Dust Class M/H machines are equipped with an upstream Dust Class M/H filter fitted on bottom side of motor top.

3.8 Emptying after dry pick-up

Remove the electrical plug from the socket before emptying after dry pick-up. Check the filters and dustbag regularly. Release the latch by pulling them outwards so that the motor top is released. Open up the motor top from container.

Cleaning of filters: PET M-Class: Use Manual Clean, manually shake, brush or wash the filter.

PTFE H-Class: Use Manual Clean, gentle brushing and infrequent washing with clean water. Caution not to damage filter membrane.

Dustbag: check bag to ensure the fill factor. Replace dust bag if necessary. Remove the old bag. The new bag is fitted by passing the PP collar with the rubber membrane through the vacuum inlet. Make sure that the rubber membrane is passing past the heightening at the vacuum inlet.

After emptying: Close motor top to the container and secure the motor top with the latches. Never pick up dry material without cartridge filter and dustbag fitted in the machine. The suction efficiency of the vacuum cleaner depends on the size and quality of the filter and dust bag. Therefore - use only Original filter and dust bags.

4 After using the machine

4.1 After use

After picking up hazardous dust, close the inlet cap and clean the outside of the machine.

Remove the plug from the socket when machine is not in use. Wind up the cord starting from the machine.

4.2 Transport

- Before transporting the machine, close all the latches.
- Close the inlet with the inlet cap.
- Do not tilt the machine if there are liquids in the dirt tank.
- Do not use a crane hook to lift the machine.

4.3 Storage

CAUTION



Store the appliance in a dry place, protected from rain and frost. The machine shall be stored indoors only. Wet filters and the interior part of the liquid container shall be dried before storage.

4.4 Recycling the machine

Make the old machine unusable.

1. Unplug the machine.
2. Cut the power cord.
3. Do not discard of electrical appliances with household waste.



Equipment marked with the crossed-out wheeled bin symbol indicates that used electrical and electronic equipment should not be discarded together with unseparated household waste. To avoid negative effects on human health and the environment the equipment must be collected separately at the designated collection points.

Users of electrical and electronic household equipment must use the municipal collection schemes. Please note that commercially used electrical and electronic equipment, shall not be disposed of via municipal collection schemes. We will be pleased to inform you about suitable disposal options.

5 Maintenance

5.1 Regular servicing and inspection

Regular servicing and inspection of your machine must be carried out by suitably qualified personnel in accordance with relevant legislation and regulations. In particular, electrical tests for earth continuity, insulation resistance, and condition of the flexible cord should be checked frequently.

In the event of any defect, the machine **MUST** be withdrawn from service, completely checked and repaired by an authorized service technician.

At least once a year, a FLEX technician or an instructed person must perform a technical inspection including filters, air tightness and control mechanisms.

For appliances in Dust Class H the machine filtration efficiency should be either tested at least annually or the essential filter is replaced by a new one.

5.2 Maintenance

Remove the plug from the socket before performing maintenance. Before using the machine make sure that the frequency and voltage shown on the rating plate correspond with the mains voltage.

The machine is designed for continuous heavy work. Depending on the number of running hours – the dust filter should be renewed. Keep the machine clean with a dry cloth, and a small amount of spray polish.

During maintenance and cleaning, handle the machine in such a manner that there is no danger for maintenance staff or other persons.

In the maintenance area

- Use filtered compulsory ventilation
- Wear protective clothing
- Clean the maintenance area so that no harmful substances get into the surroundings.

CAUTION

Before removing the machine from the area contaminated with harmful substances:

Clean the outside of the machine, wipe it clean or pack the machine in well sealed packaging and avoid spreading deposited harmful dust.

During maintenance and repair work all contaminated parts that could not be cleaned satisfactorily must be:

- Packed in well sealed bags
- Disposed of in a manner that complies with valid regulations for such waste removal.

For details of after sales service contact your dealer or FLEX service representative responsible for your country. See reverse of this document.

6 Further information

6.1 EU Declaration of Conformity

We hereby declare that the machine described below complies with the relevant basic safety and health requirements of the EU Directives, both in its basic design and construction as well as in the version put into circulation by us. This declaration shall cease to be valid if the machine is modified without our prior approval.

Product: Wet and dry vacuum cleaner
Type: VCE 22 M MC/VCE 22 M MC V/VCE 26 H MC

Relevant EU Directives:
2006/42/EC, 2014/30/EU, 2011/65/EU

Applied harmonized standards:
EN 60335-1:2012+A11:2014+A13:2017
A1:2019+A14:2019+A2:2019
EN 55014-1:2017+A11:2020
EN 55014-2:2015
EN 61000-3-2:2019
EN 61000-3-3:2013+A1:2019
EN 63000:2018

Authorised Documentation Representative:
FLEX Elektrowerkzeuge GmbH, R & D
Bahnhofstraße 15, D-71711 Steinheim/Murr

i.v. Peter Lameli *Klaus Peter Weinper*

Peter Lameli
Technical Head

Klaus Peter Weinper
Head of Quality
Department (QD)

30.01.2023
FLEX Elektrowerkzeuge GmbH
Bahnhofstraße 15, D-71711 Steinheim/Murr

6.2 UKCA Declaration of Conformity

We as the manufacturer: **FLEX Elektrowerkzeuge GmbH**,
Business address: **Bahnhofstr. 15,
71711 Steinheim, Germany**

declare under our sole responsibility, that the product(s) described under „Technical specifications“ fulfills all the relevant provisions of **The Supply of Machinery (Safety) Regulations S.I. 2008/1597** and also fulfills all the relevant provisions of the following UK Regulations: Electromagnetic Compatibility Regulations S.I. 2016/1091, The Restriction of the Use of Certain Hazardous Substances in Electrical and Electronic Equipment Regulations S.I. 2012/3032 and are manufactured in accordance with the following designated Standards:

BS EN 60335-1+A13:2012,
BS EN 60335-2-69:2013,
BS EN 62233:2008,
BS EN 55014-1:2017,
BS EN 55014-2:2015,
BS EN 61000-3-2:2014,
BS EN 61000-3-3:2013

Place of declaration: **Steinheim, Germany.**

Responsible person: **Peter Lameli, Technical Director - FLEX-Elektrowerkzeuge GmbH**

Contact details for Great Britain: FLEX Power Tools Limited, Unit 8 Anglo Office Park, Lincoln Road, HP 12, 3RH Buckinghamshire, United Kingdom.

i.v. Peter Lameli *Klaus Peter Weinper*

Peter Lameli
Technical Head

Klaus Peter Weinper
Head of Quality
Department (QD)

19.05.2021

6.3 Specifications

VCE 22 M MC/VCE 22 M MC VVCE 26 H MC													
	EU			GB			A/UNZ			CH		USA	
	22 M	26 H	22 M	26 H	22 M	26 H	22 M	26 H	22 M	26 H	22 M	26 H	
Possible voltage	V	220-240	220-240	110	220-240	220-240	220-240	220-240	220-240	220-240	120	120	
Power P _{EC}	W	1200	1200	1000	1200	1200	1200	1200	1200	1200	1000	1000	
Connected load for appliance socket	W	2400/ 1100**	2400/ 1100**	750	1750	1750	1100	1100	1100	1100	800	800	
Mains frequency	Hz	50-60	50-60	50-60	50-60	50-60	50-60	50-60	50-60	50-60	50-60	50-60	
Fuse	A	16/10**	16/10**	16	13	13	10	10	10	10	15	15	
Protection grade (moist, dust)		IPX4											
Protection class (electrical)		I											
Max. Airflow*	l/s m ³ /h CFM	62 222 131	60 216 127	60 216 127	62 222 131	62 222 131	62 222 131	62 222 131	62 222 131	62 222 131	60 216 127	60 216 127	
Max. Vacuum	kPa hPa in _{H₂O}	24,5 245 100	21 210 85	21 210 85	24,5 245 100	24,5 245 100	24,5 245 100	24,5 245 100	24,5 245 100	24,5 245 100	21 210 85	21 210 85	
Sound pressure level L _{TPA} (IEC 60335-2-69)	dB(A)	69 ± 2											
Working sound level	dB(A)	61 ± 2											
Vibration ISO 5349 a _w	m/s ²	≤ 2,5											
Weight	kg lb	10 22											
Dust class		M	H	M	H	M	H	M	H	M	H	M	H

*Measured at turbine.

Specifications and details are subject to change without prior notice.

**DK.

Guide de référence rapide

Éléments de fonctionnement :

1. Poignée
2. Positions accessoires
3. Verrou
4. Roulette
5. Réservoir
6. Raccord d'admission
7. Interrupteur
8. Boîte à outils*)
9. Fiche de l'appareil*)
10. Bouton de nettoyage du filtre (Manual Clean)
11. Capuchon d'entrée*)

Guide de référence rapide illustré

Le guide de référence rapide illustré est conçu pour vous aider à mettre en marche, utiliser et entreposer l'appareil. Le guide est subdivisé en 4 sections représentées par des symboles :

A



Avant la mise en service
VEUILLEZ LIRE LE MODE D'EMPLOI AVANT
TOUTE UTILISATION !

- 1A** - Déballage des accessoires
- 2A** - Installation du sac-filtre
- 3A** - Insertion du flexible et opérations
- 4A** - Fixation du tube
- 5A** - Mise en place des accessoires

B



Commande / fonctionnement

- 1B** - Avertissement du débit et du filtre
- 2B** - Système de nettoyage de filtre Manual Clean

C



Raccordement des appareils électriques

- 1C** - Adaptation de l'outil électrique

D



Maintenance :

- 1D** - Remplacement du sac-filtre
- 2D** - Remplacement du filtre, poussières de type M et H

1 Consignes de sécurité



Ce document contient les consignes de sécurité pertinentes pour l'appareil ainsi qu'un guide de référence rapide. Veuillez lire attentivement ce manuel d'utilisation avant la première utilisation de votre machine. Conservez les instructions pour consultation ultérieure.

Assistance supplémentaire

Pour des informations supplémentaires au sujet de cet appareil, consultez notre site internet à l'adresse www.flex-tools.com.

Pour toute autre question, contactez le service clientèle FLEX en charge de votre pays.

Voir verso du présent document.

1.1 Symboles utilisés pour le signalement des instructions

DANGER



Danger qui peut se traduire directement par des blessures graves ou irréversibles, voire un décès.

AVERTISSEMENT



Danger qui peut se traduire par des blessures graves voire un décès.

ATTENTION



Danger qui peut se traduire par des blessures légères et des dommages.

1.2 Instructions d'utilisation

L'appareil doit :

- uniquement être utilisé par des personnes qui ont été formées correctement à son usage et à qui l'on a explicitement confié la tâche de l'utiliser ;
- uniquement être utilisé sous surveillance.
- Cet appareil n'est pas destiné à être utilisé par des personnes (enfants inclus) aux capacités physiques, sensorielles ou mentales réduites, ou manquant d'expérience ou de connaissances.
- Les enfants devront être surveillés pour faire en sorte qu'ils ne jouent pas avec l'appareil.
- Ne pas utiliser de techniques de travail à risque.
- Ne jamais utiliser la machine sans y avoir placé un filtre.
- Mettre l'appareil hors tension et débrancher la prise dans les situations suivantes :
 - Avant le nettoyage et la maintenance
 - Avant de procéder au remplacement de composants
 - Avant de déplacer l'appareil
 - Si de la mousse se forme ou du liquide fuit

En dehors des instructions d'utilisation et des réglementations de prévention des accidents applicables obligatoirement dans le pays d'utilisation, observer les règles admises de sécurité et de conformité d'utilisation.

Avant de commencer le travail, le personnel d'exécution doit être informé ou formé en matière de :

- utilisation de la machine
- risques associés aux substances à ramasser
- élimination sûre des substances ramassées

1.3 Objet et utilisation prévue

Cet extracteur de poussière mobile est conçu, développé et soumis à des tests stricts pour fonctionner de manière efficace et sûre lorsqu'il est correctement entretenu et utilisé conformément aux instructions ci-après.

Cette machine est conçue pour une utilisation professionnelle, par exemple dans les hôtels, écoles, hôpitaux, usines, magasins, bureaux et sociétés de location.

Cette machine est également adaptée à un usage industriel, par exemple dans les usines, les sites de construction et les ateliers.

Les accidents dus à une mauvaise utilisation ne peuvent être évités que par ceux qui utilisent la machine.

LISEZ ET SUIVEZ LES INSTRUCTIONS DE SÉCURITÉ.

Toute autre utilisation est considérée comme non-conforme. Le fabricant ne pourra pas être tenu pour responsable des dommages liés à une telle utilisation. Ce risque est uniquement supporté par l'utilisateur. L'utilisation correcte inclut le bon fonctionnement, la maintenance et les réparations spécifiés par le fabricant.

Le flux d'air des systèmes d'aspiration de sécurité doit être strictement contrôlé pour obtenir un débit minimum de $V_{min} = 20$ m/s dans le tuyau d'aspiration.

Pour VCE 26 H MC ce qui suit s'applique :

Ce dispositif convient pour recueillir de la poussière sèche et non inflammable, des liquides non inflammables, la poussière toxique avec des valeurs OEL ¹⁾, les poussières carcinogènes, les poussières contenant des germes.



Aspirateur de type H (CEI 60335-2-69). Les poussières appartenant à cette classe sont : poussières avec des valeurs OEL ¹⁾, toutes les poussières carcinogènes et les poussières mélangées à des agents pathogènes. Les aspirateurs de type H sont intégralement testés et ont un degré de perméabilité maximal de 0,005 %. La mise au rebut doit être exempte de poussière.

Mise en garde indiquée sur le label de sécurité : Cet appareil contient des poussières dangereuses pour la santé. Des opérations de vidange et de maintenance, y compris le démontage des collecteurs de poussière, ne doivent être effectuées que par du personnel autorisé équipé de la protection personnelle adéquate. Ne pas lancer la machine avant installation et vérification complètes du système de filtrage.

Pour les extracteurs de poussière, veillez à ce que le changement d'air soit de type H lorsque l'air d'échappement revient dans la pièce. Respectez les réglementations nationales avant utilisation.

Pour VCE 22 M MC/VCE 22 M MC V ce qui suit s'applique :

Ce dispositif convient pour recueillir de la poussière sèche et non inflammable, des liquides non inflammables, la sciure de bois et la poussière toxique avec des valeurs OEL ¹⁾ $\geq 0,1$ mg/m³



Aspirateur de type M (CEI 60335-2-69). Les poussières appartenant à cette classe sont : poussières avec des valeurs OEL ¹⁾ $\geq 0,1$ mg/m³ ainsi que la sciure de bois. La machine est intégralement testée avec des aspirateurs pour cette classe de poussière. Le degré de perméabilité maximal est de 0,1 % et la mise au rebut doit être exempte de poussière.

Pour les extracteurs de poussière, veillez à ce que le changement d'air soit de type M lorsque l'air d'échappement revient dans la pièce. Respectez les réglementations nationales avant utilisation.

1.4 Raccordement électrique

- Il est recommandé de raccorder la machine par un coupe-circuit à courant résiduel.
- États-Unis/Canada uniquement : - La machine doit être raccordée par un coupe-circuit à courant résiduel.
- Les éléments électriques (fiches, prises et accouplements) et la rallonge doivent être disposés de sorte à garantir la classe de protection.
- Les connecteurs et accouplements des cordons d'alimentation ainsi que les rallonges doivent être étanches à l'eau.

1.5 Rallonge

1. La rallonge doit répondre ou être supérieure aux spécifications imposées par le fabricant.
2. Si une rallonge est utilisée, il faut contrôler la section minimale du câble :

Longueur du câble	Section	
	< 16 A	< 25 A
jusqu'à 20 m	1,5 mm ²	2,5 mm ²
de 20 à 50 m	2,5 mm ²	4,0 mm ²

1.6 Garantie

En ce qui concerne la garantie, nos conditions générales de vente sont applicables. Les modifications non autorisées apportées à l'appareil, l'utilisation de brosses incorrectes et l'utilisation de l'appareil à des fins autres que celles décrites exemptent le fabricant de toute responsabilité quant au dommage qui en découle.

1.7 Avertissements importants

AVERTISSEMENT

- Pour réduire les risques d'incendie, d'électrocution ou de blessures, veuillez lire et respecter toutes les instructions de sécurité et les consignes de prudence avant d'utiliser la machine. Cette machine est conçue pour être utilisée en toute sécurité dans le cadre des fonctions de nettoyage spécifiées. En cas de dommages sur des parties électriques ou mécaniques, la machine et / ou les accessoires doivent être réparés par un service technique qualifié ou le fabricant avant utilisation afin d'éviter d'autres dommages à l'appareil ou des blessures physiques à l'utilisateur.
- Ne laissez pas l'appareil sans surveillance lorsqu'il est branché. Débranchez-le de la prise lorsqu'il n'est pas utilisé et avant la maintenance.
- L'utilisation en plein air de l'appareil doit être limitée à un usage occasionnel.
- Ne pas utiliser l'appareil si le cordon ou la fiche d'alimentation électrique est endommagé. Pour le débrancher, saisissez la fiche et pas le cordon. Évitez de manipuler la fiche ou la machine avec des mains mouillées. Éteignez toutes les commandes avant de débrancher l'appareil.
- Ne pas tirer ou transporter par le cordon, ne pas utiliser le cordon comme une poignée, ne pas écraser le cordon sous une porte, ne pas tirer le cordon autour de bords ou coins tranchants. Ne pas faire rouler la machine sur le cordon. Éloignez le cordon des surfaces chauffées.
- Tenez les cheveux, les vêtements amples, les doigts et toutes les parties du corps à distance des ouvertures et des parties mobiles. Ne pas insérer d'objets dans les ouvertures ou ne pas utiliser avec les ouvertures bloquées. Veillez à ce que les ouvertures ne soient jamais obstruées par de la poussière, de la peluche, des cheveux ou quoi que ce soit risquant de réduire le flux d'air.
- N'utilisez pas la machine en extérieur, à basse température.
- Ne pas se servir de la machine pour ramasser des liquides inflammables ou combustibles, comme de l'essence, et ne pas l'utiliser dans un environnement dans lequel de tels liquides pourraient être présents.
- N'aspirez rien qui soit en train de fumer ou de brûler (par ex. cigarettes, allumettes ou cendres chaudes).
- Faire particulièrement attention pendant le nettoyage des escaliers.

- Ne pas utiliser l'appareil s'il n'est pas équipé de filtres.
- Si la machine ne fonctionne pas correctement, a fait l'objet d'une chute, a été endommagé, laissé en plein air ou immergé, la retourner dans un centre technique ou un distributeur.
- En cas de production de mousse ou de sortie de liquide de la machine, arrêtez immédiatement l'aspirateur.
- La machine ne peut pas être utilisée comme pompe à eau. La machine a été conçue pour aspirer de l'air et des mélanges contenant de l'eau.
- Connectez la machine à une alimentation électrique correctement reliée à la terre. La prise de courant et la rallonge doivent être dotées d'un conducteur de terre.
- Assurez une ventilation suffisante du lieu de travail.
- N'utilisez pas la machine sur une échelle ou un escabeau. Elle pourrait basculer et subir des dommages. Risque de blessure.
- Utiliser uniquement la prise de courant de l'appareil pour les usages définis dans les instructions.

2 Risques**2.1 Composants électriques****DANGER**

La section supérieure de la machine intègre des composants sous tension. Les composants sous tension peuvent conduire à des blessures graves voire mortelles. Ne jamais pulvériser de l'eau sur la section supérieure de la machine.

DANGER

Choc électrique dû à un cordon d'alimentation abîmé.

Le fait de toucher un cordon d'alimentation abîmé peut entraîner des blessures graves voire mortelles.

- Ne pas endommager le cordon d'alimentation, par ex. ne pas rouler ni tirer dessus, ne pas le pincer.
- Vérifier régulièrement si le cordon d'alimentation est endommagé ou montre des signes d'usure.
- Si le câble électrique est endommagé, il doit être remplacé par un distributeur FLEX agréé ou une personne qualifiée similaire afin de prévenir tout risque.
- Ne jamais enrrouler le cordon d'alimentation autour des doigts ou de toute autre partie du corps de l'opérateur.

2.2 Poussière dangereuse

AVERTISSEMENT



Substances dangereuses.
Passer l'aspirateur sur des substances dangereuses peut provoquer des blessures graves, voire mortelles.

Les substances suivantes ne doivent pas être aspirées par la machine :

- déchets chauds (cigarettes allumées, cendres chaudes, etc.)
- liquides inflammables, explosifs, agressifs (par ex. essence, solvants, acides, alcalis, etc.)
- poussière inflammable, explosive (par ex. poussière de magnésium ou d'aluminium, etc.)

ATTENTION



Les matériaux aspirés peuvent présenter un risque pour l'environnement.

- Éliminez les saletés conformément aux réglementations légales.

Pour éliminer l'amiante, portez un vêtement de protection à usage unique supplémentaire. Porter un masque respiratoire P2. Avant de retirer la machine d'une zone contaminée par des substances toxiques :

- Nettoyez l'extérieur de la machine, essuyez-la ou emballez-la dans un emballage bien étanche et évitez de disperser la poussière toxique.

Pendant les travaux de maintenance et de réparation, toutes les pièces contaminées ne pouvant pas être nettoyées correctement doivent être :

- Emballées dans des sacs bien scellés.
- Éliminées de façon conforme aux réglementations en vigueur relatives à l'élimination des déchets.

2.3 Pièces de rechange et accessoires

ATTENTION



Pièces de rechange et accessoires.

L'utilisation de pièces de rechange, de brosses et d'accessoires non originaux peut avoir une influence négative sur la sécurité et / ou le fonctionnement de l'appareil.

Seuls les accessoires et pièces de rechange FLEX sont autorisés. Les pièces de rechange susceptibles de nuire à la santé et à la sécurité de l'opérateur et / ou au fonctionnement de l'appareil sont les suivantes :

Description	N° de commande
Élément filtrant FE VC/E 21-26 - PET LM	385.085
Élément filtrant FE VC/E 26 H HEPA 14	530.658
Sac filtrant en molleton FS-F VC/E 21-26 L (VE 5)	502.235
Sac poubelle ES PP VC/E 21-26 L (VE 5)	385.107
Flexible d'aspiration Ø 27	445.045
Flexible d'aspiration Ø 32	406.708

2.4 Dans une atmosphère explosive ou inflammable

ATTENTION



Cette machine n'est pas conçue pour être utilisée dans une atmosphère explosive ou inflammable ou dans des atmosphères susceptibles de le devenir suite à la présence de liquides volatils ou de gaz ou vapeurs inflammables.

3 Commande / fonctionnement

ATTENTION



Dommmages dus à une tension d'alimentation incorrecte.

Le fait de connecter l'appareil à une tension d'alimentation incorrecte peut l'endommager.

- Veiller à ce que la tension affichée sur la plaque signalétique corresponde à la tension de l'alimentation secteur locale.

3.1 Mise en marche et utilisation de la machine

Vérifiez que l'interrupteur électrique est sur la position arrêt (position 0). Vérifiez que les filtres adaptés sont installés sur la machine. Connectez ensuite le tuyau d'aspiration dans l'entrée d'aspiration de la machine en poussant sur le flexible pour le fixer fermement dans l'entrée. Connectez ensuite les deux tubes avec la poignée du flexible et faites tourner les tubes afin de vous assurer qu'ils sont fixés correctement. Placez une buse adaptée sur le tube. Le choix de la buse se fait en fonction du type de matériau à aspirer. Il est utilisé pour extraire la poussière en association

avec un outil qui produit de la poussière puis se connecte au tuyau d'aspiration avec un adaptateur approprié. Branchez la fiche dans une prise électrique adaptée. Placez l'interrupteur électrique sur la position I afin de faire démarrer le moteur.

ATTENTION



Flexible d'aspiration Ø 32



Flexible Ø 32, rotation dans le sens horaire



Bouton sur I : mise en marche de la machine. Bouton sur  : marche/arrêt AUTO
Bouton sur 0 : arrêt de la machine.



Flexible Ø 27, rotation dans le sens antihoraire

Bouton sur I : mise en marche de la machine. Bouton sur  : marche/arrêt AUTO
Bouton sur 0 : arrêt de la machine.

Le diamètre du flexible et le réglage du diamètre du tuyau d'aspiration doivent être identiques.

	
ø 21	ø 21
ø 32	ø 32

3.2 Fiche de marche/arrêt auto pour outils électriques¹⁾

ATTENTION



Fiche de l'appareil²⁾

La fiche de l'appareil est destinée aux équipements électriques auxiliaires ; consultez les caractéristiques techniques pour référence.

- Avant de brancher un appareil, toujours éteindre la machine et l'appareil à brancher.
- Lire les instructions d'utilisation de l'appareil à brancher et respecter les consignes de sécurité qui y sont relatives.

Une prise avec contacteur de terre est intégrée à l'appareil. Vous pouvez y connecter un outil électrique externe. La prise offre un fonctionnement permanent³⁾ lorsque l'interrupteur électrique est en position $\neq 0$, c.-à-d. la machine peut être utilisée comme rallonge.

En position  , la machine peut être mise en marche et arrêtée via l'outil connecté. La poussière est immédiatement aspirée à la source. Afin de satisfaire les réglementations en vigueur, seuls des outils électriques générant de la poussière approuvés peuvent être branchés sur l'aspirateur.



Les machines équipées d'une télécommande Bluetooth FLEX peuvent également être allumées et éteintes à l'aide de la télécommande. Veuillez consulter le guide de l'utilisateur fourni avec la télécommande.

La puissance maximale de l'appareil électrique connecté est mentionnée dans la section « Spécifications ».

Avant de placer l'interrupteur sur la position  , il faut s'assurer que l'outil branché dans la prise est éteint.

3.3 Manual Clean

La machine est dotée d'un système de nettoyage du filtre semi-automatique appelé Manual Clean. Le système de nettoyage du filtre doit être activé au plus tard lorsque la performance d'aspiration se réduit. Une utilisation régulière de la fonction de nettoyage du filtre permet d'augmenter la puissance d'aspiration de l'appareil et la durée de vie du filtre. Consultez le guide de référence rapide pour plus d'instructions.

3.4 Avertissement de débit

ATTENTION



Vérifiez que le filtre est présent et installé correctement.

La machine est équipée d'un système pour surveiller la vitesse de l'air. Avant d'aspirer de la poussière présentant des valeurs de limites d'exposition professionnelle, contrôlez le débit volumétrique.

Lorsque le moteur tourne, le tuyau d'aspiration doit être fermé pour réduire le débit volumétrique. Un avertissement sonore retentit au bout de quelques secondes.

Réglez le diamètre en fonction des dimensions du flexible.

Lorsque l'avertissement sonore retentit, la vitesse de l'air est inférieure à 20 m/s.

- Vérifiez si le réservoir ou le sac-filtre est plein.
- Vérifiez si le débit est bas dans le tuyau d'aspiration, le tube/la buse.
- Inspecter le filtre.

3.5 Branchement antistatique⁴⁾

ATTENTION



La machine est équipée d'un système antistatique pour décharger toute électricité statique susceptible de se former pendant le ramassage.

Le système crée un branchement à la terre pour l'entrée du réservoir. Pour un fonctionnement optimal, il est conseillé d'utiliser un tuyau d'aspiration conducteur ou antistatique.

3.6 Aspiration humide

ATTENTION



La machine est dotée d'un système de flotteur qui coupe le débit d'air de la machine lorsque le niveau de liquide max. est atteint. Vous entendrez un changement au niveau du bruit émis par le moteur et la puissance d'aspiration se réduira. Lorsque cela se produit, coupez la machine. Débranchez la machine de la prise. N'aspirez jamais de liquide sans avoir installé le flotteur.

- Si de la mousse se forme, arrêtez immédiatement le travail et videz le réservoir.
- Nettoyez le limiteur de niveau d'eau régulièrement et vérifiez s'il présente des signes de dommages.

Avant de vider le réservoir, débranchez la machine. Déconnectez le flexible de l'entrée en tirant sur le flexible. Détachez les loquets en les tirant vers l'extérieur afin de libérer la partie supérieure du moteur. Soulevez la partie supérieure du moteur du réservoir. Videz et nettoyez toujours le réservoir. Pour procéder à la vidange, inclinez le réservoir vers l'arrière ou vers le côté et versez les liquides dans une bouche d'évacuation ou similaire.

Remplacez la partie supérieure du moteur sur le réservoir. Sécurisez la partie supérieure du moteur avec les languettes.

Il est recommandé d'utiliser un filtre en PET de classe M ou un filtre à tamis pour l'aspiration humide.

3.7 Aspiration sèche

ATTENTION



Aspiration de matériaux dangereux pour l'environnement.

Les matériaux aspirés peuvent présenter un risque pour l'environnement.

- Éliminer les saletés conformément aux réglementations légales.

ATTENTION¹⁾



Les aspirateurs de type M/H sont munis d'un filtre en amont de type M/H sur le côté du haut du moteur.

3.8 Vidange du réservoir après aspiration sèche

Retirez la fiche de la prise avant de procéder à la vidange du réservoir après aspiration sèche. Contrôlez régulièrement les filtres et le sac à poussière. Détachez les loquets en les tirant vers l'extérieur afin de libérer la partie supérieure du moteur. Ouvrez la partie supérieure du moteur du réservoir.

Nettoyage des filtres : PET de classe M : Utilisez Manual Clean, secouez manuellement, brossez ou lavez le filtre.

PTFE de classe H : Utilisez Manual Clean, brossez doucement et lavez à l'eau claire de temps en temps. Veillez à ne pas endommager la membrane du filtre.

Sac à poussière : contrôlez le sac afin de vous assurer de son niveau de remplissage. Remplacez le sac à poussière si nécessaire. Retirez l'ancien sac. Le nouveau sac est installé en passant le collier en PP avec membrane en caoutchouc dans l'entrée d'aspiration. Veillez à ce que la membrane en caoutchouc passe le rebord de l'entrée d'aspiration.

Après la vidange : Fermez la partie supérieure du moteur du réservoir et sécurisez la partie supérieure du moteur à l'aide des loquets. N'aspirez jamais de matériaux secs sans avoir préalablement installé le filtre à cartouche et le sac à poussière dans la machine. La puissance d'aspiration de l'aspirateur dépend de la taille et de la qualité du filtre et du sac à poussière. Utilisez exclusivement des filtres et sacs de rechange d'origine.

4 Après l'utilisation de la machine

4.1 Après utilisation

Après avoir aspiré des poussières dangereuses, il faut fermer le capuchon d'entrée et nettoyer l'extérieur de la machine.

Débranchez la fiche de la prise lorsque vous n'utilisez pas la machine. Enrouler le cordon en commençant par le côté proche de la machine.

4.2 Transport

- Avant de transporter la machine, fermez tous les verrous.
- Fermez l'entrée avec le capuchon prévu à cet effet.
- Ne pas incliner la machine si le réservoir à saletés contient des liquides.
- Ne pas utiliser de crochet de grue pour soulever l'appareil.

4.3 Entreposage

ATTENTION



Entreposer l'appareil dans un endroit sec, à l'abri de la pluie et du gel. Cette machine doit exclusivement être entreposée à l'intérieur de locaux. Les filtres mouillés ainsi que les éléments situés à l'intérieur du réservoir à liquide doivent être séchés avant l'entreposage.

4.4 Recyclage de la machine

Mettez l'ancienne machine hors d'usage.

1. Débranchez la machine.
2. Coupez le cordon d'alimentation.
3. Ne jetez pas les appareils électriques avec les déchets domestiques.



Le symbole de poubelle barrée apposé sur certains équipements indique que ces équipements électriques et électroniques usagés ne doivent pas être mis au rebut avec les déchets ménagers non triés. Pour éviter des effets négatifs sur la santé humaine et l'environnement, l'équipement doit être collecté séparément dans les points de collecte désignés.

Les utilisateurs d'équipements électroménagers et électroniques doivent utiliser les systèmes de collecte municipaux. Veuillez noter que les équipements électriques et électroniques à usage commercial ne doivent pas être éliminés via les systèmes de collecte municipaux. C'est avec plaisir que nous vous informerons au sujet des options d'élimination appropriées.

5 Maintenance

5.1 Maintenance et inspection régulières

La machine doit être maintenue et inspectée régulièrement par du personnel agréé conformément à la législation et aux réglementations en vigueur. Il y a lieu en particulier d'effectuer des tests électriques fréquents concernant la continuité à la terre, la résistance d'isolation et l'état du cordon.

En cas de défaut, la machine DOIT être mise hors service, contrôlée entièrement et réparée par un technicien agréé.

Au moins une fois par an, il faut faire effectuer une inspection technique, y compris des filtres, de l'étanchéité à l'air et des mécanismes de contrôle, par un technicien FLEX. Pour les appareils de la classe de poussières H, l'efficacité de filtration de la machine doit être testée au moins une fois par an ou le filtre essentiel doit être remplacé.

5.2 Maintenance

Retirez le câble d'alimentation de la prise de courant pendant la maintenance. Avant d'utiliser l'aspirateur, veillez à ce que la tension affichée sur la plaque signalétique corresponde à la tension de l'alimentation secteur.

La machine est conçue pour une utilisation intensive et continue. Selon le nombre d'heures de fonctionnement, le filtre à poussière doit être remplacé. Nettoyez la machine avec un chiffon sec et une petite quantité de vernis pulvérisé.

Pendant les opérations de maintenance et de nettoyage, il faut toujours manipuler la machine de sorte à ce qu'elle ne représente aucun danger pour l'équipe de maintenance ou les autres personnes.

Dans la zone de maintenance

- Utiliser une ventilation filtrée.
- Porter des vêtements de protection.
- Nettoyer la zone de maintenance afin qu'aucune substance dangereuse ne s'en échappe.

ATTENTION

Avant de retirer la machine d'une zone contaminée par des substances toxiques :

Nettoyez l'extérieur de la machine, essuyez-la ou emballez-la dans un emballage bien étanche et évitez de disperser la poussière toxique.

Pendant les travaux de maintenance et de réparation, toutes les pièces contaminées ne pouvant pas être nettoyées correctement doivent être :

- Emballées dans des sacs bien hermétiques
- Éliminées de façon conforme aux réglementations en vigueur relatives à l'élimination des déchets.

Pour plus de détails sur le service après-vente, contactez votre distributeur ou le représentant commercial FLEX de votre pays. Voir verso du présent document.

6 Informations complémentaires

6.1 Déclaration de conformité CE

Nous certifions par la présente que la machine spécifiée ci-après répond de par sa conception et son type de construction ainsi que de par la version que nous avons mise sur le marché aux prescriptions fondamentales stipulées en matière de sécurité et d'hygiène par les directives européennes en vigueur. Toute modification apportée à la machine sans notre accord rend cette déclaration invalide.

Produit : Aspirateur à sec et par voie humide

Type : VCE 22 M MC/VCE 22 M MC V/VCE 26 H MC

Directives européennes en vigueur :
2006/42/EC, 2014/30/EU, 2011/65/EU

Normes harmonisées appliquées :
EN 60335-1:2012+A11:2014+A13:2017
A1:2019+A14:2019+A2:2019
EN 55014-1:2017+A11:2020
EN 55014-2:2015
EN 61000-3-2:2019
EN 61000-3-3:2013+A1:2019
EN 63000:2018

Responsable de la documentation :
FLEX Elektrowerkzeuge GmbH, R & D
Bahnhofstraße 15, D-71711 Steinheim/Murr



Peter Lameli
Technical Head

Klaus Peter Weiper
Head of Quality
Department (QD)

30.01.2023

FLEX Elektrowerkzeuge GmbH
Bahnhofstraße 15, D-71711 Steinheim/Murr

6.2 Spécifications

VCE 22 M MC/VCE 22 M MC /VCE 26 H MC													
	EU			GB			AU/NZ			CH		USA	
	22 M	26 H	22 M	26 H	22 M	26 H	22 M	26 H	22 M	26 H	22 M	26 H	
Tension autorisée	V	220-240	110	110	220-240	220-240	220-240	220-240	220-240	220-240	220-240	120	120
Consommation P _{CEI}	W	1200	1000	1000	1200	1200	1200	1200	1200	1200	1000	1000	1000
Puissance raccordée pour la prise de l'appareil	W	2400/ 1100**	750	750	1750	1750	1100	1100	1100	1100	800	800	800
Fréquence de réseau	Hz	50-60	50-60	50-60	50-60	50-60	50-60	50-60	50-60	50-60	50-60	50-60	50-60
Fusible	A	16/10**	16	16	13	13	10	10	10	10	15	15	15
Niveau de protection (humidité, poussières)		IPX4											
Classe de protection (électrique)		I											
Débit max. *	l/s m ³ /h CFM	62 222 131	60 216 127	60 216 127	62 222 131	62 222 131	60 216 127	60 216 127	60 216 127	60 216 127	60 216 127	60 216 127	60 216 127
Vide max.	kPa hPa in _{H₂O}	24,5 245 100	21 210 85	21 210 85	24,5 245 100	24,5 245 100	21 210 85	21 210 85	21 210 85	21 210 85	21 210 85	21 210 85	21 210 85
Niveau de pression acoustique L _{PA} (CEI 60335-2-69)	dB(A)	69 ± 2											
Niveau sonore	dB(A)	61 ± 2											
Vibration ISO 5349 a _h	m/s ²	≤ 2,5											
Poids	kg lb	10 22											
Type de poussière	M	H	M	H	M	H	M	H	M	H	M	H	M

*mesuré au niveau de la turbine

Ces spécifications et détails sont susceptibles d'être modifiés sans préavis.

**DK.

Guida rapida

Elementi per il funzionamento:

1. Maniglia
2. Posizioni accessori
3. Dispositivo di blocco
4. Ruota orientabile
5. Contenitore
6. Raccordo ingresso
7. Interruttore
8. Scatola degli attrezzi¹⁾
9. Presa apparecchio²⁾
10. Pulsante pulizia filtro Manual Clean
11. Tappo di ingresso²⁾

Guida rapida illustrata

La guida rapida illustrata è pensata per offrire un aiuto per l'avvio, il funzionamento e la conservazione dell'unità. La guida è suddivisa in 4 sezioni, che sono rappresentate da simboli:

A



Prima di cominciare LEGGERE LE ISTRUZIONI PER L'USO PRIMA DELL'USO!

- 1A - Disimballaggio degli accessori
- 2A - Installazione sacchetto filtro
- 3A - Inserimento tubo flessibile e operazioni
- 4A - Fissaggio tubo
- 5A - Posizionamento accessori

B



Comandi/Funzionamento

- 1B - Avvertenze su portata e filtro
- 2B - Sistema di pulizia filtro Manual Clean

C



Collegamento di apparecchi elettrici

- 1C - Adattamento utensile elettrico

D



Manutenzione:

- 1D - Sostituzione sacchetto filtro
- 2D - Sostituzione filtro Classi di polvere M e H

1 Istruzioni sulla sicurezza



Il presente documento contiene importanti informazioni sulla sicurezza relative all'apparecchio e una guida rapida. Prima di avviare la macchina per la prima volta, leggere attentamente il presente manuale di istruzioni. Conservare le istruzioni per eventuale consultazione futura.

Assistenza supplementare

Maggiori informazioni sull'apparecchio sono disponibili sul nostro sito web all'indirizzo www.flex-tools.com.

Per ulteriori domande, contattare il rappresentante dell'assistenza FLEX responsabile per il proprio paese.

Consultare l'ultima pagina del presente documento.

1.1 Simboli impiegati per contrassegnare le istruzioni

PERICOLO



Pericolo che comporta direttamente lesioni gravi o irreversibili, o perfino il decesso.

AVVERTENZA



Pericolo che può comportare lesioni gravi o perfino il decesso.

ATTENZIONE



Pericolo che può comportare lesioni e danni di minore entità.

1.2 Istruzioni per l'uso

L'apparecchio deve:

- essere utilizzato esclusivamente da persone che siano state istruite sul suo corretto utilizzo e che abbiano esplicitamente ricevuto l'incarico di utilizzarlo
- essere utilizzato esclusivamente sotto supervisione
- Questo apparecchio non deve essere utilizzato da persone (inclusi bambini) con ridotte capacità fisiche, sensoriali o mentali, o con mancanza di esperienza e conoscenza.
- Sorvegliare i bambini per evitare che giochino con l'apparecchio.
- Evitare ogni tecnica di lavoro non sicura.
- Non usare mai l'apparecchio senza un filtro.
- Spegnerlo l'apparecchio e scollegarlo dalla presa elettrica nelle seguenti situazioni:
 - Prima di interventi di pulizia e manutenzione
 - Prima della sostituzione di componenti
 - Prima di una modifica da apportare sull'apparecchio
 - Se si sviluppa schiuma o fuoriesce liquido

Oltre alle istruzioni per l'uso e alle normative per la prevenzione degli incidenti in vigore nel paese di utilizzo, è necessario osservare i regolamenti riconosciuti in materia di sicurezza e di corretto utilizzo.

Prima di iniziare il lavoro, il personale addetto al funzionamento deve essere informato e addestrato in merito a:

- utilizzo della macchina
- rischi associati al materiale da aspirare
- smaltimento sicuro del materiale aspirato

1.3 Scopo e uso previsto

Questo estrattore di polvere mobile è stato progettato, sviluppato e testato rigorosamente per funzionare in maniera efficiente e sicura se mantenuto e utilizzato secondo le seguenti istruzioni.

Questa macchina è destinata a un utilizzo commerciale, ad esempio in alberghi, scuole, ospedali, fabbriche, negozi, uffici e attività commerciali di noleggio.

Questa macchina è adatta anche per un utilizzo industriale, come ad es. impianti, siti di costruzione e officine.

Gli incidenti dovuti a un utilizzo scorretto possono essere prevenuti esclusivamente da coloro che utilizzano l'apparecchio.

LEGGERE E SEGUIRE TUTTE LE ISTRUZIONI DI SICUREZZA.

Ogni altro uso è considerato come uso improprio. Il produttore declina ogni responsabilità per eventuali danni derivanti da tale uso. Il rischio associato a tale uso è esclusivamente a carico dell'utilizzatore. L'uso corretto include anche il funzionamento, la manutenzione e le riparazioni corretti così come specificato dal produttore.

La portata d'aria nei sistemi di aspirazione di sicurezza deve essere controllata rigorosamente, al fine di ottenere una portata minima di $V_{\min} = 20$ m/s nel tubo flessibile di aspirazione.

Per VCE 26 H MC è previsto quanto segue:

L'apparecchio è adatto per l'aspirazione di polvere secca e non infiammabile, liquidi non infiammabili, polveri pericolose con valori OEL ¹⁾, polveri cancerogene, polveri contenenti germi.



Classe di polvere H (IEC 60335-2-69). Le polveri che appartengono a questa classe sono: polveri con valori OEL ¹⁾, tutte le polveri cancerogene e le polveri che sono mescolate con agenti patogeni. Gli aspiratori classificati nella Classe di polvere H sono stati testati nella loro interezza e hanno un grado di permeabilità massimo dello 0,005%. Lo smaltimento deve verificarsi in assenza di polvere.

L'etichetta di sicurezza apposta sulla macchina indica:

Questo apparecchio contiene polveri pericolose per la salute. Le operazioni di svuotamento e di manutenzione, inclusa la rimozione degli strumenti di raccolta delle polveri, devono essere eseguite

esclusivamente da personale autorizzato che dovrà indossare protezioni personali idonee. Utilizzare l'apparecchio solo dopo avere eseguito il montaggio e la verifica del sistema di filtrazione completo.

Per gli estrattori di polveri, è necessario garantire un tasso di ricambio dell'aria H adeguato, se l'aria di scarico viene reimpressa nel locale. Rispettare i regolamenti nazionali in vigore prima dell'utilizzo.

Per VCE 22 M MC/VCE 22 M MC V è previsto quanto segue:

L'apparecchio è adatto per l'aspirazione di polvere secca e non infiammabile, liquidi non infiammabili, segatura e polveri pericolose con valori OEL ¹⁾ $\geq 0,1$ mg/m³



Classe di polvere M (IEC 60335-2-69). Le polveri che appartengono a questa classe sono: polveri con valori OEL ¹⁾ $\geq 0,1$ mg/m³ e segatura. La macchina è stata testata nella sua interezza per mezzo di aspiratori classificati in questa classe di polvere. Il grado di permeabilità massimo è 0,1% e lo smaltimento deve verificarsi con ridotta emissione di polvere.

Per gli estrattori di polveri, è necessario garantire un tasso di ricambio dell'aria M adeguato, se l'aria di scarico viene reimpressa nel locale. Rispettare i regolamenti nazionali in vigore prima dell'utilizzo.

1.4 Collegamento elettrico

- Si consiglia di collegare la macchina attraverso un interruttore di corrente residua.
- Disporre i componenti elettrici (prese, spine e dispositivi di accoppiamento) e posare il cavo di prolunga in modo da mantenere la classe di protezione.
- I connettori, i dispositivi di accoppiamento dei cavi di alimentazione e i cavi di prolunga devono essere a tenuta stagna.

1.5 Cavo di prolunga

1. Come cavo di prolunga, utilizzare esclusivamente la versione specificata dal produttore o una di qualità superiore.
2. Quando si utilizza un cavo di prolunga, verificare la sezione trasversale minima del cavo:

Lunghezza cavo	Sezione trasversale	
	< 16 A	< 25 A
fino a 20 m	1,5 mm ²	2,5 mm ²
20 - 50 m	2,5 mm ²	4,0 mm ²

1.6 Garanzia

Per quanto concerne la garanzia, si applicano le nostre condizioni generali di vendita. Il produttore non potrà essere considerato responsabile in alcun modo per i danni derivanti da modifiche non autorizzate apportate all'apparecchio, l'utilizzo di spazzole non idonee e l'utilizzo dell'apparecchio per uno scopo diverso da quello previsto.

1.7 Avvertimenti importanti

AVVERTENZA

- Per ridurre il rischio di incendi, scosse elettriche o lesioni, leggere e seguire tutte le istruzioni di sicurezza e i simboli di attenzione prima dell'uso. Questa macchina è progettata per essere sicura quando viene utilizzata per le funzioni di pulizia, come specificato. In caso di danni alle parti elettriche o meccaniche, la macchina e/o l'accessorio devono essere riparati presso un centro di assistenza competente o dal produttore prima dell'uso, in modo da evitare ulteriori danni alla macchina o lesioni fisiche all'utilizzatore.
- Non lasciare la macchina incustodita quando la spina è attaccata alla corrente. Staccare la spina dalla presa quando la macchina non viene utilizzata e prima della manutenzione.
- L'utilizzo dell'apparecchio in ambienti esterni deve essere limitato a un utilizzo occasionale.
- Non utilizzare se il cavo o la spina sono danneggiati. Per scollegare il cavo di alimentazione, afferrare la spina e non il cavo. Non maneggiare la spina o la macchina con le mani bagnate. Disattivare tutti i comandi prima di staccare la spina.
- Non trascinare l'apparecchio tirandolo per il cavo, non utilizzare il cavo come una maniglia, non chiudere le porte sul cavo e non tirare il cavo intorno a bordi o angoli taglienti. Non far passare la macchina sul cavo. Tenere il cavo lontano dalle superfici calde.
- Tenere i capelli, i vestiti non aderenti, le dita e tutte le parti del corpo lontano dalle aperture e dalle parti in movimento. Non infilare oggetti nelle aperture e non usare l'apparecchio con l'apertura bloccata. Mantenere le aperture libere da polvere, pelucchi, capelli e tutto ciò che potrebbe ridurre il flusso di aria.
- Non utilizzare in aree esterne a bassa temperatura.
- È vietato l'impiego per aspirare liquidi infiammabili o combustibili come benzina, o l'uso in zone in cui possano essere presenti.
- Non aspirare niente che stia bruciando o fumando, come sigarette, fiammiferi o ceneri incandescenti.
- Prestare particolare attenzione quando si puliscono le scale.
- Non utilizzare se i filtri non sono montati.
- Se l'aspirapolvere non funziona correttamente oppure è caduto, è rimasto danneggiato, è stato lasciato all'aperto o è caduto nell'acqua, portarlo presso un centro di assistenza o un rivenditore.

- Se schiuma o liquidi fuoriescono dall'apparecchio, spegnerlo immediatamente.
- La macchina non deve essere utilizzata come una pompa dell'acqua. La macchina è destinata all'aspirazione di miscele di aria e di acqua.
- Collegare la macchina a un'alimentazione elettrica correttamente messa a terra. La presa elettrica e il cavo di prolunga devono essere dotati di un conduttore di protezione funzionante.
- Garantire una buona ventilazione presso il luogo di lavoro.
- Non utilizzare la macchina come una scala. La macchina potrebbe ribaltarsi e danneggiarsi. Pericolo di lesioni.
- Utilizzare l'uscita della presa sulla macchina soltanto per gli scopi specificati nelle istruzioni.

2 Rischi**2.1 Componenti elettriche****PERICOLO**

La sezione superiore della macchina contiene componenti sotto tensione. Il contatto con i componenti sotto tensione può provocare lesioni gravi o perfino letali. Non spruzzare mai acqua sulla sezione superiore della macchina.

PERICOLO

Rischio di scossa elettrica dovuto a un cavo di alimentazione difettoso. Toccare un cavo di alimentazione difettoso può provocare lesioni gravi o persino letali.

- Non danneggiare il cavo di alimentazione (ad es. passandovi sopra con l'apparecchio, tirandolo o schiacciandolo).
- Controllare regolarmente che il cavo di alimentazione non presenti danni o segni di usura.
- Se il cavo elettrico è danneggiato, deve essere sostituito da un rivenditore autorizzato FLEX o da simile persona qualificata, al fine di evitare rischi.
- In nessun caso, il cavo di alimentazione deve essere avvolto intorno alle dita o ad altre parti del corpo dell'operatore.

2.2 Polveri pericolose**AVVERTENZA**

Materiali pericolosi. L'aspirazione di materiali pericolosi può causare lesioni gravi o perfino letali.

La macchina non deve essere utilizzata per aspirare i seguenti materiali:

- materiali caldi (sigarette accese, cenere incandescente, ecc.)
- liquidi infiammabili, esplosivi o aggressivi (ad es. benzina, solventi, acidi, alcali, ecc.)
- polveri infiammabili o esplosive (ad es. polvere di magnesio o alluminio, ecc.)

ATTENZIONE



I materiali aspirati possono presentare un pericolo per l'ambiente.

- Smaltire la sporcizia in conformità ai regolamenti in vigore.

Nel caso di abbattimento di amianto, indossare degli indumenti monouso aggiuntivi. Indossare una maschera di protezione respiratoria P2. Prima di rimuovere la macchina dall'area contaminata con sostanze dannose:

- Pulire l'esterno della macchina, pulirla con un panno o imballarla in un imballaggio ben sigillato ed evitare la diffusione di polvere nociva depositata.

Durante il lavoro di manutenzione e di riparazione tutte le parti contaminate che non possono essere pulite in modo soddisfacente devono essere:

- In sacchetti ben sigillati
- Smaltite in un modo conforme ai regolamenti in vigore per la rimozione di tali rifiuti.

2.3 Pezzi di ricambio e accessori

ATTENZIONE



Pezzi di ricambio e accessori.

L'uso di pezzi di ricambio, spazzole e accessori non originali può compromettere la sicurezza o il funzionamento dell'apparecchio.

Utilizzare esclusivamente pezzi di ricambio e accessori originali di FLEX. I pezzi di ricambio che possono influenzare la salute e la sicurezza dell'operatore e/o il funzionamento dell'apparecchio sono specificati di seguito:

Descrizione	Cod. ordine
Elemento filtrante FE VC/E 21-26 - PET LM	385.085
Elemento filtrante FE VC/E 26 H HEPA 14	530.658
Sacchetto filtro in pile FS-F VC/E 21-26 L (VE 5)	502.235
Sacchetto per lo smaltimento ES PP VC/E 21-26 L (VE 5)	385.107
Tubo di aspirazione Ø 27	445.045
Tubo di aspirazione Ø 32	406.708

2.4 In atmosfera esplosiva o infiammabile

ATTENZIONE



Questa macchina non è adatta per essere utilizzata in atmosfere esplosive o infiammabili, oppure dove potrebbero generarsi tali atmosfere a causa della presenza di liquidi volatili o di vapore o gas infiammabili.

3 Comandi / Utilizzo

ATTENZIONE



Danni dovuti a tensione della rete di alimentazione non idonea.

L'apparecchio può subire danni se collegato a una tensione della rete di alimentazione non idonea.

- Verificare che la tensione indicata sulla targhetta corrisponda alla tensione della rete di alimentazione locale.

3.1 Avvio e funzionamento dell'apparecchio

Verificare che l'interruttore elettrico sia disattivato (in posizione 0). Verificare che dei filtri idonei siano installati nella macchina. Collegare quindi il tubo flessibile di aspirazione nell'ingresso di aspirazione della macchina, spingendo in avanti il tubo fino a posizionarlo saldamente nell'ingresso. Collegare poi i tubi con la maniglia del tubo flessibile, ruotando i tubi al fine di assicurare che siano montati correttamente. Attaccare l'ugello adatto al tubo. L'ugello deve essere scelto in base al tipo di materiale da aspirare. Se utilizzato per l'estrazione di polvere in collegamento con un utensile che produce polvere, collegare l'estremità del tubo flessibile di aspirazione con l'apposito adattatore. Collegare la spina a una presa elettrica idonea. Collocare l'interruttore elettrico in posizione 1 per avviare il motore.

ATTENZIONE



Tubo di aspirazione Ø 32



Tubo Ø 32, ruotare in senso orario
Rotazione su I: Attivare la macchina.
Ruotare per attivazione/disattivazione AUTO
Rotazione su 0: Arrestare la macchina.



Tubo Ø 27, ruotare in senso antiorario
Rotazione su I: Attivare la macchina.
Ruotare per attivazione/disattivazione AUTO
Rotazione su 0: Arrestare la macchina.

Il diametro del tubo flessibile e la regolazione per il diametro del tubo di aspirazione devono coincidere.

Ø 27	Ø 27
Ø 32	Ø 32

3.2 Uscita presa Auto-On/Off per utensili elettrici¹⁾

ATTENZIONE



Presa apparecchio ²⁾

La presa dell'apparecchio è progettata per l'equipaggiamento elettrico ausiliario; consultare i dati tecnici come riferimento.

- Prima di inserire la spina di un apparecchio, spegnere sempre la macchina e l'apparecchio che deve essere collegato.
- Leggere le istruzioni per l'uso dell'apparecchio da collegare e rispettare le indicazioni di sicurezza in esse contenute.

Una presa dell'apparecchio con contatto di messa a terra è integrata nella macchina. Qui è possibile collegare un utensile elettrico esterno. La presa dispone di un'alimentazione attiva permanente³⁾ quando l'interruttore elettrico è in posizione, questo significa che la macchina può essere utilizzata come un cavo di prolunga.

In posizione  la macchina può essere accesa o spenta attraverso l'utensile elettrico collegato. Lo sporco viene aspirato immediatamente dalla fonte di polvere. Al fine di soddisfare le normative, devono essere collegati esclusivamente utensili che producono polvere che siano approvati.



Le macchine dotate di telecomando Bluetooth FLEX possono essere accese e spente anche utilizzando il telecomando. Si prega di consultare il manuale utente fornito insieme al telecomando.

Il consumo di corrente massimo dell'apparecchio elettrico collegato è indicato nella sezione "Specifiche tecniche".

Prima di ruotare l'interruttore sulla posizione  assicurarsi che l'utensile collegato alla presa dell'apparecchio sia spento.

3.3 Manual Clean

L'apparecchio è dotato di un sistema di pulizia del filtro semi-automatico Manual Clean. Il sistema di pulizia del filtro deve essere azionato quando le prestazioni di aspirazione non sono più sufficienti. Un utilizzo regolare della funzione di pulizia del filtro mantiene invariate le prestazioni di aspirazione e aumenta la durata del filtro. Per le istruzioni, consultare la guida rapida.

3.4 Avvertenze sulla portata

ATTENZIONE



Controllare che il filtro sia presente e montato correttamente.

La macchina è dotata di un sistema destinato a monitorare la velocità. Prima di aspirare polveri con un valore limite per l'esposizione professionale, controllare il flusso in volume monitorato.

Quando il motore è in funzione, tenere chiuso il tubo flessibile di aspirazione per ridurre il flusso in volume. Segnale acustico dopo alcuni secondi.

Impostare l'impostazione del diametro in base alla dimensione effettiva del tubo flessibile.

Quando si attiva l'avviso acustico, la velocità dell'aria è inferiore a 20 m/s.

- controllare se il contenitore o il sacchetto del filtro è pieno.
- controllare se la portata d'aria è ridotta nel tubo flessibile di aspirazione, tubo/ugello.
- Controllare il filtro.

3.5 Collegamento antistatico¹⁾

ATTENZIONE



La macchina è dotata di un sistema antistatico per scaricare ogni elettricità statica che potrebbe svilupparsi durante l'aspirazione della polvere.

Il sistema antistatico crea un collegamento a terra al raccordo di ingresso del contenitore. Per un funzionamento corretto, si consiglia l'utilizzo di un tubo conduttore elettrico o di un tubo flessibile di aspirazione antistatico.

3.6 Aspirazione di liquidi

ATTENZIONE



L'apparecchio è dotato di un sistema galleggiante che chiude il flusso di aria attraverso l'apparecchio una volta raggiunto il livello massimo del liquido. Si sentirà un notevole cambiamento del suono prodotto dal motore e si noterà la riduzione del potere aspirante. Quando ciò si verifica, spegnere l'apparecchio. Scollegare l'apparecchio dalla presa elettrica. Non aspirare mai liquidi senza il corpo galleggiante in posizione.

- Se compare della schiuma, sospendere immediatamente il lavoro e svuotare il serbatoio.
- Pulire regolarmente il dispositivo limitatore del livello acqua ed esaminarlo per individuare la presenza di segni di danneggiamento.

Prima di vuotare il contenitore, scollegare la macchina. Scollegare il tubo flessibile dall'ingresso tirando fuori il tubo. Rilasciare il dispositivo di blocco tirandolo verso l'esterno in modo da liberare la parte superiore del motore. Sollevare la parte superiore del motore dal contenitore. Svuotare e pulire sempre il contenitore.

Vuotare il contenitore inclinandolo all'indietro o lateralmente e versare i liquidi in uno scarico a pavimento o simile.

Rimettere la parte superiore del motore sul contenitore. Fissare la parte superiore del motore con i dispositivi di blocco.

Si consiglia di utilizzare un filtro PET classe M o un filtro a setaccio per l'aspirazione di liquidi.

3.7 Aspirazione di solidi

ATTENZIONE



Aspirazione di materiali pericolosi per l'ambiente.

I materiali aspirati possono presentare un pericolo per l'ambiente.

- Smaltire la sporcizia in conformità ai regolamenti in vigore.

ATTENZIONE¹⁾



Le macchine classificate nella Classe di polveri M/H sono dotate di un filtro classificato nella Classe di polvere M/H a monte montato sul lato inferiore della parte superiore del motore.

3.8 Svuotamento dopo l'aspirazione a secco

Rimuovere la spina elettrica dalla presa prima di effettuare lo svuotamento dopo l'aspirazione di solidi. Controllare regolarmente i filtri e il sacco raccogli-polvere. Rilasciare il dispositivo di blocco tirandolo verso l'esterno in modo da liberare la parte superiore del motore. Aprire la parte superiore del motore dal contenitore.

Pulizia dei filtri: PET classe M: pulire il filtro utilizzando Manual Clean, scuotendolo, spazzolandolo o lavandolo a mano.

PTFE Classe H: pulire il filtro utilizzando Manual Clean, spazzolandolo gentilmente e, occasionalmente, lavandolo con acqua pulita. Fare attenzione a non danneggiare la membrana del filtro.

Sacchetto di raccolta polvere: controllare il sacchetto per verificare il fattore di riempimento. Sostituire il sacchetto di raccolta polvere se necessario. Rimuovere il vecchio sacchetto. Il nuovo sacchetto si installa facendo passare il collare PP con la membrana di gomma attraverso l'ingresso di aspirazione. Assicurarsi che la membrana di gomma superi il rialzo presente sull'ingresso di aspirazione.

Dopo lo svuotamento: chiudere la parte superiore del motore sul contenitore e fissarla con i fermi di sgancio. Non aspirare mai materiale secco senza filtro a cartuccia e sacchetto di raccolta polvere montati nell'apparecchio. L'efficienza aspirante dell'aspirapolvere dipende dalle dimensioni e dalla qualità del filtro e del sacco raccogli-polvere. Pertanto è necessario utilizzare esclusivamente filtri e sacchetti di raccolta polvere originali.

4 Dopo avere utilizzato la macchina

4.1 Dopo l'uso

Dopo avere aspirato delle polveri pericolose, chiudere il tappo di ingresso e pulire l'esterno della macchina.

Rimuovere la spina dalla presa quando la macchina non viene utilizzata. Avvolgere il cavo partendo dall'apparecchio.

4.2 Trasporto

- Prima di trasportare la macchina, chiudere tutti i dispositivi di blocco.
- Chiudere l'ingresso con il tappo di ingresso.
- Non inclinare la macchina se nel serbatoio della sporcizia sono presenti dei liquidi.
- Non usare il gancio di una gru per sollevare la macchina.

4.3 Immagazzinaggio

ATTENZIONE



Immagazzinare l'apparecchio in un luogo asciutto, protetto dalla pioggia e dal gelo. La macchina deve essere immagazzinata solo in ambienti interni. I filtri umidi e la parte interna del contenitore del liquido devono essere asciugati prima dello stoccaggio.

4.4 Riciclaggio della macchina

Rendere inutilizzabile la vecchia macchina.

1. Scollegare la macchina dall'alimentazione elettrica.
2. Tagliare il cavo di alimentazione.
3. È vietato lo smaltimento di apparecchi elettrici insieme ai rifiuti domestici.



L'apparecchio contrassegnato con il simbolo del bidone della spazzatura barrato segnala che le apparecchiature elettriche ed elettroniche usate non devono essere smaltite insieme ai rifiuti domestici non differenziati. Per evitare effetti negativi sulla salute umana e sull'ambiente, l'attrezzatura deve essere raccolta separatamente nei punti di raccolta designati. Gli utilizzatori di apparecchiature elettriche ed elettroniche per uso domestico devono utilizzare gli schemi di raccolta comunali. Si noti che le apparecchiature elettriche ed elettroniche usate in commercio non devono essere smaltite tramite sistemi di raccolta comunali. Saremo lieti fornire tutte le informazioni sulle opzioni di smaltimento più adatte alle diverse esigenze.

5 Manutenzione

5.1 Ispezione e manutenzione regolari

L'ispezione e la manutenzione regolari della macchina devono essere effettuate da personale qualificato in conformità alle leggi e ai regolamenti in vigore. In particolare, devono essere effettuati frequentemente dei test elettrici di verifica della continuità di terra, della resistenza dell'isolamento e delle condizioni del cavo flessibile.

In caso di anomalia, l'apparecchio DEVE essere ritirato dal servizio, verificato completamente e riparato da un tecnico dell'assistenza autorizzato.

Un tecnico di FLEX o una persona qualificata dovranno eseguire, almeno una volta all'anno, una verifica tecnica dei filtri, della tenuta d'aria e dei meccanismi di controllo. Per gli apparecchi appartenenti alla Classe di polvere H, l'efficienza di filtrazione della macchina deve essere testata almeno una volta all'anno, oppure il filtro essenziale deve essere sostituito con uno nuovo.

5.2 Manutenzione

Rimuovere la spina dalla presa prima di eseguire la manutenzione. Prima di utilizzare la macchina, assicurarsi che la frequenza e la tensione indicate sulla targhetta corrispondano alla tensione della rete di alimentazione.

La macchina è progettata per un funzionamento continuo e pesante. In base al numero di ore di funzionamento, il filtro di raccolta polvere deve essere sostituito. Tenere la macchina pulita con un panno asciutto e una piccola quantità di lucidante spray.

Durante la manutenzione e la pulizia, maneggiare la macchina in modo da evitare pericoli per il personale addetto alla manutenzione o altre persone.

Nell'area di manutenzione

- Utilizzare una ventilazione filtrata obbligatoria
- Indossare degli indumenti di protezione
- Pulire l'area di manutenzione in modo che non rimangano sostanze dannose nell'ambiente circostante.

ATTENZIONE

Prima di rimuovere la macchina dall'area contaminata con sostanze dannose:

Pulire l'esterno della macchina, pulirla con un panno o imballarla in un imballaggio ben sigillato ed evitare la diffusione di polvere nociva depositata.

Durante il lavoro di manutenzione e di riparazione tutte le parti contaminate che non possono essere pulite in modo soddisfacente devono essere:

- Avvolte in sacchetti ben sigillati
- Smaltite in un modo conforme ai regolamenti in vigore per la rimozione di tali rifiuti.

Per i dettagli sul servizio post-vendita, contattare il proprio rivenditore o rappresentante dell'assistenza FLEX responsabile per il proprio paese. Consultare l'ultima pagina del presente documento.

6 Ulteriori informazioni

6.1 Dichiarazione di conformità CE

Con la presente si dichiara che la macchina qui di seguito indicata, in base alla sua concezione, al tipo di costruzione e nella versione da noi introdotta sul mercato, è conforme ai requisiti fondamentali di sicurezza e di sanità delle direttive CE. In caso di modifiche apportate alla macchina senza il nostro consenso, la presente dichiarazione perde ogni validità.

Prodotto: Aspiratore per impiego a secco e a umido
Modello: VCE 22 M MC/ VCE 22 M MC V/VCE 26 H MC

Direttive CE pertinenti:
2006/42/EC, 2014/30/EU, 2011/65/EU

Norme armonizzate applicate:
EN 60335-1:2012+A11:2014+A13:2017
A1:2019+A14:2019+A2:2019
EN 55014-1:2017+A11:2020
EN 55014-2:2015
EN 61000-3-2:2019
EN 61000-3-3:2013+A1:2019
EN 63000:2018

Responsabile della documentazione:
FLEX Elektrowerkzeuge GmbH, R & D
Bahnhofstraße 15, D-71711 Steinheim/Murr



Peter Lameli
Technical Head

Klaus Peter Weinper
Head of Quality
Department (QD)

30.01.2023
FLEX Elektrowerkzeuge GmbH
Bahnhofstraße 15, D-71711 Steinheim/Murr

6.2 Specifiche tecniche

VCE 22 M MC/VCE 22 M MC V/VCE 26 H MC													
	EU			GB			AU/NZ			CH		USA	
	22 M	26 H	22 M	26 H	22 M	26 H	22 M	26 H	22 M	26 H	22 M	26 H	
Tensione possibile	V	220-240	220-240	110	1000	1000	220-240	220-240	220-240	220-240	1200	1000	1000
Potenza _{PEEC}	W	1200	1200	1200	1000	1000	1200	1200	1200	1200	1200	1000	1000
Carico collegato per presa apparecchi	W	2400/ 1100**	2400/ 1100**	750	750	750	1750	1750	1100	1100	1100	800	800
Frequenza di rete	Hz	50-60	50-60	50-60	50-60	50-60	50-60	50-60	50-60	50-60	50-60	50-60	50-60
Fusibile	A	16/10**	16/10**	16	16	16	13	13	10	10	10	15	15
Grado di protezione (umidità, polvere)		IPX4											
Classe di protezione (elettrica)		I											
Aspirazione Flusso d'aria*	l/s m ³ /h CFM	62 222 131	60 216 127	60 216 127	62 222 131	60 216 127	62 222 131	60 216 127	60 216 127	60 216 127	60 216 127	60 216 127	60 216 127
Aspirazione Aspirazione	kPa hPa in _{H₂O}	24,5 245 100	21 210 85	21 210 85	24,5 245 100	21 210 85	24,5 245 100	21 210 85	21 210 85	21 210 85	21 210 85	21 210 85	21 210 85
Livello di pressione sonora L _{WA} (IEC 60335-2-69)	dB(A)	69 ± 2											
Livello di rumorosità durante l'uso	dB(A)	61 ± 2											
Vibrazioni ISO 5349 a _h	m/s ²	≤ 2,5											
Peso	kg lb	10 22											
Classe di polvere		M	H	M	H	M	H	M	M	H	M	M	H

*Misurata alla turbina.

Le specifiche e i dettagli sono soggetti a modifiche senza preavviso.

**DK.

Guía rápida de referencia

Elementos funcionales:

1. Mango
2. Posiciones de los accesorios
3. Pestillo
4. Castor
5. Contenedor
6. Conector de entrada
7. Interruptor
8. Caja de herramientas*)
9. Enchufe del aparato*)
10. Botón de limpieza del filtro Pulsar y limpiar (Manual Clean)
11. Tapa de entrada*)

Guía rápida de referencia gráfica

La guía rápida de referencia gráfica está diseñada para ayudarle a poner en marcha, operar y almacenar la unidad. La guía se divide en 4 secciones, que están representados por símbolos:

A



Antes de empezar

LEA PRIMERO EL MANUAL DE INSTRUCCIONES

- 1A - Desempaquetar los accesorios
- 2A - Instalación de la bolsa del filtro
- 3A - Inserción de la manguera y funcionamiento
- 4A - Tubo fijo
- 5A - Colocación de los accesorios

B



Control / Funcionamiento

- 1B - Caudal y advertencia del filtro
- 2B - Sistema Manual Clean de limpieza del filtro

C



Conectar dispositivos eléctricos

- 1C - Adaptación de la herramienta de alimentación

D



Mantenimiento:

- 1D - Sustitución de la bolsa del filtro
- 2D - Sustitución del filtro de polvo de clases M y H

1 Instrucciones de seguridad



Este documento contiene la información de seguridad del aparato junto con una guía de referencia rápida. Antes de utilizar por primera vez la máquina debe leer cuidadosamente este manual. Guarde las instrucciones para poder consultarlas.

Asistencia adicional

Puede encontrar más información sobre el aparato en nuestro sitio web www.flex-tools.com. Para cualquier consulta, póngase en contacto con el representante de servicio de FLEX en su país. Consulte el reverso de este documento.

1.1 Símbolos que se usan para indicar instrucciones

PELIGRO



Peligro de que conduce directamente a lesiones graves o irreversibles, incluso la muerte.

ADVERTENCIA



Peligro de que conduce directamente a lesiones graves o incluso la muerte.

PRECAUCIÓN



Peligro que puede provocar lesiones y daños.

1.2 Instrucciones de uso

Consideraciones sobre el aparato:

- sólo deben usarlo personas que conocen su uso y tienen la tarea de utilizarlo
- siempre debe funcionar bajo supervisión
- Esta máquina no está diseñada para su uso por personas (incluidos niños) con facultades físicas, psíquicas o sensoriales reducidas, o falta de experiencia y conocimiento.
- Debe controlarse que los niños no jueguen con el aparato.
- Evite las técnicas de trabajo inseguras.
- No debe utilizarse nunca el aparato sin filtro.
- Apague el aparato y desconecte el enchufe de la red eléctrica en las siguientes situaciones:
 - Antes de proceder a la limpieza y el mantenimiento
 - Antes de sustituir piezas
 - Antes de cambiar el aparato
 - Si se forma espuma o sale líquido

Además de las instrucciones de funcionamiento y las normas de prevención de accidentes aplicables en el país de uso, aplique las normas generales sobre seguridad y uso adecuado.

Antes de empezar a trabajar, el personal técnico debe tener conocimientos y formación en:

- uso de la máquina
- riesgos asociados con el material que se va a recoger
- eliminación segura del material recogido

1.3 Propósito y uso

Este extractor móvil de polvo está diseñado, desarrollado y probado rigurosamente para funcionar de manera eficiente y segura cuando su mantenimiento es correcto y se utiliza de acuerdo con las siguientes instrucciones.

Esta máquina es de uso comercial, por ejemplo, en hoteles, escuelas, hospitales, fábricas, tiendas, oficinas y locales de alquiler.

Esta máquina también es adecuada para uso industrial, como plantas, obras de construcción y talleres. Los accidentes debidos al mal uso solo pueden evitarlos los usuarios de la máquina.

LEA Y SIGA LAS INSTRUCCIONES DE SEGURIDAD.

Cualquier otra utilización se considerará uso indebido. El fabricante no se responsabiliza de los daños causados por un uso inadecuado. El riesgo para tal uso está cubierto exclusivamente por el usuario. El uso adecuado incluye también una operación correcta y realizar el mantenimiento y las reparaciones según lo especificado por el fabricante.

El flujo de aire en sistemas de vacío de seguridad tiene que estar controlado estrictamente para lograr un caudal mínimo de $V_{\min} = 20$ m/s en la manguera de aspiración.

Para VCE 26 H MC se aplica lo siguiente:

El aparato es adecuado para recoger polvo seco no inflamable, líquidos no inflamables, polvos peligrosos con valores OEL 1), polvos cancerígenos y polvos que contienen gérmenes.



Polvo de clase H (IEC 60335-2-69). Los polvos que pertenecen a esta clase son: polvos con valores

OEL 1), todos los polvos cancerígenos y los que se mezclan con agentes patógenos. Las aspiradoras de polvo de clase H se someten a pruebas en su totalidad y tienen un máximo grado de permeabilidad de 0,005%. La eliminación debe estar libre de polvo.

La etiqueta de seguridad de la máquina advierte de lo siguiente:

Este aparato contiene polvo peligroso para la salud. Las operaciones de vaciado y mantenimiento, incluida la extracción de acumulaciones de polvo, solo deben realizarlas personal autorizado provisto con el material de protección adecuado. Activar solo cuando todo el sistema de filtración esté instalado y comprobado.

Para extractores de polvo se debe garantizar una adecuada tasa H de cambio de aire cuando el aire de salida se devuelve a la habitación. Tenga en cuenta las normativas nacionales antes de usar.

Para VCE 22 M MC/VCE 22 M MC V se aplica lo siguiente:

El aparato es adecuado para recoger polvo seco no inflamable, líquidos no inflamables, serrín y polvos peligrosos con valores OEL¹⁾ $\geq 0,1$ mg/m³



Polvo de clase M (IEC 60335-2-69). Los polvos que pertenecen a esta clase son: polvos con valores OEL

¹⁾ $\geq 0,1$ mg/m³ así como serrín. La máquina se pone a prueba en su totalidad mediante aspiraciones de esta clase de polvo. El máximo grado de permeabilidad es de 0,1% y la eliminación debe ser bajo el polvo.

Para extractores de polvo se debe garantizar una adecuada tasa M de cambio de aire cuando el aire de salida se devuelve a la habitación. Tenga en cuenta las normativas nacionales antes de usar.

1.4 Conexión eléctrica

- Se recomienda conectar la máquina mediante un interruptor diferencial de corriente residual.
- Compruebe las piezas eléctricas (enchufes, conexiones y conectores) y el alargador para garantizar que mantienen el aislamiento.
- Los acoplamientos y los conectores de los cables de alimentación y los alargadores deben ser herméticos.

1.5 Alargador

1. Como cable alargador utilice únicamente la versión especificada por el fabricante o uno de mayor calidad.
2. Cuando utilice un alargador, compruebe las secciones transversales del cable:

Longitud del cable	Sección transversal	
	< 16 A	< 25 A
hasta 20 m	1,5 mm ²	2,5 mm ²
20 a 50 m	2,5 mm ²	4,0 mm ²

1.6 Garantía

Nuestras condiciones generales se aplican a la garantía.

Las modificaciones no autorizadas en el aparato, el uso incorrecto de los cepillos, además de utilizar el aparato de forma distinta a su finalidad, eximen al fabricante de cualquier responsabilidad por los daños causados.

1.7 Advertencias importantes

ADVERTENCIA



- Para reducir el riesgo de incendios, descargas eléctricas o lesiones, lea y siga todas las instrucciones de seguridad y las indicaciones de precaución antes de su uso. Esta máquina está diseñada para ser segura cuando se usa para limpiar según se especifica. En caso de producirse daños a las piezas eléctricas o mecánicas, la máquina y sus accesorios deben ser reparados por un servicio técnico cualificado o por el fabricante antes de volver a usarlos con el fin de evitar mayores daños a la máquina o lesiones al usuario.

¹⁾OEL=Límite de Exposición Ocupacional, ²⁾Accesorios opcionales / Opción dependiendo del modelo

- No deje la máquina cuando esté enchufada. Desconéctela cuando no esté en uso y antes de realizar su mantenimiento.
- El aparato sólo debe usarse en exteriores ocasionalmente.
- No lo utilice si el cable o el enchufe está dañado. Para desconectar, sujete el enchufe, no el cable. No toque el enchufe ni la máquina con las manos mojadas. Apague todos los controles antes de desconectar.
- No tire del cable ni transporte el aparato tirando de él, no use el cable como asa, no cierre una puerta sobre el cable ni lo exponga a bordes o esquinas afiladas. No encienda la máquina sobre el cable. Mantenga el cable lejos de superficies calientes.
- Mantenga el cabello, la ropa suelta, los dedos y todas las partes del cuerpo lejos de las aberturas y piezas móviles. No coloque ningún objeto en las aberturas ni use el aparato con la apertura bloqueada. Mantenga las aberturas libres de polvo, pelusas, pelos y cualquier objeto que pueda reducir el flujo de aire.
- No utilice en zonas exteriores a baja temperatura.
- No la use para recoger líquidos inflamables o combustibles tales como gasolina, ni en áreas donde puedan estar presentes.
- No recoja nada que se esté quemando o desprenda humo, como cigarrillos, cerillas o cenizas calientes.
- Tenga especial cuidado al limpiar escaleras.
- No lo utilice a menos que los filtros estén instalados.
- Si la máquina no funciona correctamente o se ha caído, dañado, dejado en el exterior o caído al agua, envíelo a un centro de servicio técnico o a su distribuidor.
- Si hay un escape de espuma o líquido de la máquina, apáguela inmediatamente.
- La máquina no puede utilizarse como una bomba de agua. La máquina está diseñada para aspirar mezclas de aire y agua.
- Conecte la máquina a una fuente de alimentación con conexión a tierra. La toma de corriente y alargador deben tener un conductor de protección.
- Disponga de buena ventilación en el lugar de trabajo.
- No utilice la máquina como una escalera. La máquina puede volcar y dañarse. Peligro de lesión.
- Utilice únicamente la toma de corriente en la máquina para los fines especificados en las instrucciones.

2 Riesgos

2.1 Componentes eléctricos

PELIGRO



La sección superior de la máquina contiene componentes activos. El contacto con componentes bajo tensión puede ocasionar lesiones graves o incluso mortales. No salpique con agua la parte superior de la máquina.

PELIGRO



Se puede producir electrocución por una mala conexión.

Tocar un cable eléctrico defectuoso puede provocar lesiones graves o incluso mortales.

- Procure no dañar el cable de alimentación, por ejemplo, al pasarle por encima, tirando de él o aplastándolo.
- Compruebe regularmente si el cable de alimentación eléctrica está dañado o presenta signos de envejecimiento.
- Si el cable de alimentación está dañado debe sustituirlo un distribuidor autorizado de FLEX o personas cualificadas para evitar cualquier riesgo.
- En ningún caso debe permitirse que el cable de la fuente de alimentación envuelva los dedos de las manos ni cualquier parte del cuerpo de los operadores.

2.2 Polvo peligroso

ADVERTENCIA



Materiales peligrosos.

Aspirar materiales peligrosos puede causar lesiones graves o incluso mortales.

Con esta máquina no deben recogerse los materiales siguientes:

- Materiales calientes (cigarrillos encendidos, brasas calientes, etc.)
- Líquidos inflamables, explosivos o corrosivos (como petróleo, disolventes, ácidos, álcalis, etc.)
- Polvo inflamable o explosivo (por ejemplo magnesio o polvo de aluminio, etc.)

PRECAUCIÓN



Los materiales recogidos pueden constituir un peligro para el medioambiente.

- Deseche los residuos según la normativa.

En caso de eliminación de asbesto lleve ropa adicional de un solo uso. Use una máscara P2. Antes de retirar la máquina de la zona contaminada con sustancias nocivas:

- Limpie el exterior de la máquina, pásele un trapo o empaquétele en un embalaje bien sellado y evite la propagación del polvo no-cositado depositado.

VCE 22 M MC/VCE 22 M MC V/VCE 26 H MC

Durante el mantenimiento y la reparación, todas las partes contaminadas que no pudieron limpiarse de manera satisfactoria deben ser:

- Embale en bolsas bien cerradas
- Desecharse según la normativa vigente de eliminación de residuos.

2.3 Piezas de repuesto y accesorios

PRECAUCIÓN



Piezas de repuesto y accesorios. El uso de repuestos, cepillos y accesorios no originales puede comprometer la seguridad del aparato.

Utilice sólo piezas de repuesto y accesorios de FLEX. Las piezas de repuesto que pueden afectar a la salud y la seguridad del operador y al funcionamiento del aparato, se especifican a continuación:

Descripción	Nº de pedido
Elemento filtrante FE VC/E 21-26 - PET LM	385.085
Elemento filtrante FE VC/E 26 H HEPA 14	530.658
Bolsa de filtro de vellón FS-F VC/E 21-26 L (VE 5)	502.235
Bolsa de desecho ES PP VC/E 21-26 L (VE 5)	385.107
Manguera de succión Ø 27	445.045
Manguera de succión Ø 32	406.708

2.4 Atmósferas explosivas o inflamables

PRECAUCIÓN



Esta máquina no es adecuada para usar en atmósferas explosivas o inflamables, o donde la atmósfera pueda provenir de líquidos volátiles o gases o vapores inflamables.

3 Control / Funcionamiento

PRECAUCIÓN



Se pueden producir daños debido a una tensión de alimentación inadecuada. El aparato puede resultar dañado como resultado de estar conectado a una tensión inadecuada.

- Asegúrese de que la tensión que aparece en la placa indicadora corresponde con la de la fuente de alimentación.

3.1 Puesta en marcha y funcionamiento de la máquina

Compruebe que el interruptor eléctrico está apagado (en la posición 0). Compruebe que los filtros adecuados están instalados en la máquina. A continuación, conecte la manguera de aspiración en la boca de aspiración tirando del tubo flexible hacia adelante hasta que encaje firmemente en su lugar en la toma. A continuación, conecte los dos en el mango, gire los tubos con el fin de garantizar que estén correctamente ajustados. Coloque una boquilla adecuada para el tubo. Elija la boquilla en función del tipo de material que se va a recoger. Si se utiliza para la extracción de polvo junto con la herramienta de producción de polvo, conecte el extremo de la manguera de aspiración con un adaptador apropiado. Conecte el enchufe en una

toma de corriente adecuada. Coloque el interruptor eléctrico en la posición I para arrancar el motor.

PRECAUCIÓN



Manguera de succión Ø32



Manguito Ø 32, girar en sentido horario
Posición I: Activa la máquina.
Encender/apagar : para AUTO
Posición 0: Detiene la máquina.



Manguito Ø 27, girar en sentido antihorario
Posición I: Activa la máquina.
Encender/apagar : para AUTO
Posición 0: Detiene la máquina.

El diámetro del tubo y el ajuste del diámetro de la manguera de aspiración deben ser iguales.

ø 27	ø 27
ø 32	ø 32

3.2 Toma de encendido/apagado automático para herramientas eléctricas¹⁾

PRECAUCIÓN



Toma del aparato ¹⁾
La toma del aparato está diseñada para equipos auxiliares eléctricos; ver datos técnicos de referencia.

- Antes de conectar un aparato, apague la máquina y el aparato que se va a conectar.
- Lea las instrucciones de funcionamiento del aparato que se va a conectar y las indicaciones de seguridad.

La máquina incluye una toma de corriente con contacto de puesta a tierra. Sirve para conectar una herramienta eléctrica. La toma dispone de alimentación permanente²⁾ cuando el interruptor eléctrico está en posición , es decir, la máquina se puede utilizar como cable de extensión.^{#/0}
En la posición la máquina se puede conectar y desconectar mediante la herramienta de alimentación conectada. La suciedad se recoge inmediatamente. Para cumplir con las regulaciones, solamente se deben conectar herramientas aprobadas.



Las máquinas equipadas con el mando a distancia por Bluetooth de FLEX también se pueden encender y apagar con el mando a distancia. Consulte la guía del usuario suministrada junto con el mando a distancia.

¹⁾OEL=Límite de Exposición Ocupacional, ²⁾Accesorios opcionales / Opción dependiendo del modelo
Traducción de las instrucciones originales

El consumo máximo de energía del dispositivo eléctrico conectado se indica en la sección "Especificaciones".

Antes de poner el interruptor en la posición  asegúrese de que la herramienta conectada a la toma del aspirador está apagada.

3.3 Manual Clean

La máquina está equipada con un sistema de limpieza de filtro semi-automático, Manual Clean. El sistema de limpieza de filtro debe activarse cuando el rendimiento de la aspiradora no sea suficiente. El uso regular de la función de limpieza del filtro mantiene la capacidad de succión y aumenta la vida útil del filtro. Para obtener instrucciones consulte la guía de referencia rápida.

3.4 Advertencia sobre el flujo

PRECAUCIÓN



Compruebe que el filtro esté presente y correctamente instalado.

La máquina está equipada con un sistema para controlar la velocidad del aire. Antes de recoger polvo con valores de exposición límite, compruebe el monitor de flujo de volumen:

Cuando el motor esté funcionando, mantenga cerrada la manguera de succión para reducir el flujo. La advertencia acústica suena después de unos segundos.

Ajuste al diámetro real de la manguera.

Cuando se activa el sonido, la velocidad del aire es inferior a 20 m/s.

- compruebe si el o la bolsa del filtro están llenos.
- compruebe si el flujo de aire se reduce en la manguera de aspiración, el tubo o la boquilla.
- Compruebe el filtro.

3.5 Conexión antiestática¹⁾

PRECAUCIÓN



La máquina está equipada con un sistema antiestático para descargar la electricidad estática que puede generarse durante la recogida del polvo.

El sistema antiestático crea una conexión a tierra con el conector de entrada del depósito. Para un funcionamiento apropiado se recomienda el uso de una manguera de aspiración eléctricamente conductora o antiestática.

3.6 Recogida en húmedo

PRECAUCIÓN



La máquina está equipada con un sistema de flotación que corta el flujo de agua a través de la máquina cuando el nivel del líquido es máximo. Escuchará un cambio notable del

sonido del motor y observará que la potencia de succión disminuye. Cuando esto ocurre, apague la máquina. Desconecte la máquina de la toma. Nunca recoja líquido sin colocar el flotador.

- Si se forma espuma detenga la operación y vacíe el depósito.
- Limpie de forma regular el indicador de nivel de agua del dispositivo y compruebe si hay daños.

Antes de vaciar el depósito, desenchufe la máquina. Desconecte la manguera de la toma tirando de la manguera. Suelte el pestillo tirando hacia afuera de modo que se libere la parte superior del motor. Levante la parte superior del motor desde el depósito. Vacíe y limpie siempre el depósito.

Para vaciar el depósito inclínelo hacia atrás o hacia los lados y vierta el líquido en un desagüe en el suelo o similar.

Vuelva a colocar la parte superior de motor en el depósito. Fije la parte superior del motor con los pestillos.

Se recomienda utilizar un filtro PET de clase M o un filtro de tamiz para la recogida en húmedo.

3.7 Recogida en seco

PRECAUCIÓN



Recogida de materiales peligrosos para el medioambiente.

Los materiales recogidos pueden constituir un peligro para el medioambiente.

- Deseche los residuos según la normativa.

PRECAUCIÓN²⁾



Las máquinas para polvo de clase M/H están equipadas con un filtro para polvo de clase H montado en el lateral inferior de la parte superior del motor.

3.8 Vaciado después de la recogida en seco

Quite el conector eléctrico de la toma antes de vaciar después de una recogida en seco. Compruebe los filtros y la bolsa para el polvo con regularidad. Suelte el pestillo tirando hacia afuera de modo que se libere la parte superior del motor. Abra la parte superior del motor desde el depósito.

Limpieza de los filtros: PET de clase M: Utilice Manual Clean, agite manualmente, cepille o lave el filtro. PTFE de clase H: Utilice Manual Clean, cepille suavemente y lave con agua limpia con poca frecuencia. Tenga cuidado de no dañar la membrana del filtro.

Bolsa para el polvo: compruebe la bolsa para asegurar el factor de relleno. Sustituya la bolsa si es necesario. Extraer la bolsa. La nueva bolsa se inserta pasando el ribete PP con la membrana de goma a través de la toma de vacío. Asegúrese de que la membrana de goma está más allá de la toma de vacío.

Después de vaciar: Cierre la parte superior del motor en el depósito y fjela con los pasadores. No recoja nunca material seco sin filtro de cartucho y bolsa de polvo en la máquina. La eficacia de succión de la aspiradora depende del tamaño y la calidad del filtro y la bolsa. Por lo tanto, utilice sólo filtros y bolsas para el polvo originales.

4 Después de usar la máquina

4.1 Después de usar

Después de recoger polvo peligroso, cierre la tapa de la toma y limpie el exterior de la máquina.

Retire el enchufe de la toma cuando la máquina no está en uso. Enrolle el cable desde la máquina.

4.2 Transporte

- Antes de transportar la máquina, cierre todos los pasadores.
- Cierre la tapa de la toma.
- No incline la máquina si hay líquido en el depósito de residuos.
- No utilice un gancho de grúa para levantar la máquina.

4.3 Almacenamiento

PRECAUCIÓN



Guarde el aparato en un lugar seco y protegido de la lluvia y las heladas. La máquina debe almacenarse en el interior. Los filtros húmedos y la parte interior del depósito de líquido se secarán antes de su almacenamiento.

4.4 Reciclar la máquina

Inutilice la máquina.

1. Desconecte la máquina.
2. Corte el cable de alimentación.
3. No deseche los aparatos eléctricos con la basura doméstica.



Los equipos marcados con el símbolo de un contenedor de basura tachado indican que los equipos eléctricos y electrónicos usados no deben desecharse junto con los residuos domésticos no separados. Para evitar efectos negativos en la salud humana y el medio ambiente, el equipo debe recogerse por separado en los puntos de recogida designados.

Los usuarios de aparatos domésticos eléctricos y electrónicos deben utilizar los sistemas de recogida municipal. Tenga en cuenta que los equipos eléctricos y electrónicos de uso comercial no deben eliminarse a través de sistemas de recogida municipal. Estaremos encantados de informarle sobre las opciones de eliminación adecuadas.

5 Mantenimiento

5.1 Inspección y mantenimiento regular

El mantenimiento y la inspección periódica de la máquina debe realizarlo personal cualificado de conformidad con la legislación y reglamentos pertinentes. En particular, las pruebas del sistema eléctrico de continuidad de tierra, resistencia de aislamiento y estado de los cables flexibles deben realizarse con frecuencia.

En caso de cualquier defecto, la máquina DEBE retirarse del servicio, revisarse completamente y enviarse a reparar por un servicio técnico autorizado. Al menos una vez al año, un técnico de FLEX o una persona con la formación adecuada debe realizar una inspección técnica que incluya filtros, presión del aire y mecanismos de control. En el caso de los aparatos de la clase de polvo H, la eficacia de la filtración de la máquina debe comprobarse al menos una vez al año o sustituir el filtro esencial por uno nuevo.

5.2 Mantenimiento

Retire el enchufe de la toma antes de realizar el mantenimiento. Antes de usar la máquina, asegúrese de que la frecuencia y la tensión que se indican en la placa de características corresponden con la tensión de la red.

La máquina está diseñada para funcionar de forma continua. Dependiendo de las horas de funcionamiento, deben cambiarse los filtros de polvo. Limpie la máquina con un paño seco y una pequeña cantidad de spray limpiador.

Durante el mantenimiento y la limpieza, maneje la máquina de manera tal que no haya peligro para el personal de mantenimiento ni para otras personas.

En el área de mantenimiento

- Use ventilación obligatoria filtrada
- Use ropa protectora.
- Limpie el área de mantenimiento de manera que no haya fuga de sustancias peligrosas al entorno.

PRECAUCIÓN

Antes de retirar la máquina de la zona contaminada con sustancias nocivas:

Limpie el exterior de la máquina, pásele un trapo o empaquétele en un embalaje bien sellado y evite la propagación del polvo nocivo depositado.

Durante el mantenimiento y la reparación, todas las partes contaminadas que no pudieron limpiarse de manera satisfactoria deben ser:

- Embalsarse en bolsas selladas
- Desecharse según la normativa vigente de eliminación de residuos.

Para más información sobre el servicio postventa póngase en contacto con su distribuidor o el representante de FLEX en su país. Consulte el reverso de este documento.

6 Información adicional

6.1 Declaración de conformidad CE

Por la presente declaramos que la máquina designada a continuación cumple, tanto en lo que respecta a su diseño y tipo constructivo como a la versión puesta a la venta por nosotros, las normas básicas de seguridad y sobre la salud que figuran en las directivas comunitarias correspondientes. La presente declaración perderá su validez en caso de que se realicen modificaciones en la máquina sin nuestro consentimiento explícito.

Producto: Aspirador para el empleo en mojado y seco
Modelo: VCE 22 M MC/VCE 22 M MC V/VCE 26 H MC

Directivas comunitarias aplicables:
2006/42/EC, 2014/30/EU, 2011/65/EU

Normas armonizadas aplicadas:
EN 60335-1:2012+A11:2014+A13:2017
A1:2019+A14:2019+A2:2019
EN 55014-1:2017+A11:2020
EN 55014-2:2015
EN 61000-3-2:2019
EN 61000-3-3:2013+A1:2019
EN 63000:2018

Persona autorizada para la documentación:
FLEX Elektrowerkzeuge GmbH, R & D
Bahnhofstraße 15, D-71711 Steinheim/Murr



Peter Lameli
Technical Head

Klaus Peter Weinper
Head of Quality
Department (QD)

30.01.2023
FLEX Elektrowerkzeuge GmbH
Bahnhofstraße 15, D-71711 Steinheim/Murr

6.2 Especificaciones

VCE 22 M MC/VCE 22 M MC V/VCE 26 H MC															
	EU			GB			AUNZ			CH			USA		
	22 M	26 H	22 M	26 H	22 M	26 H	22 M	26 H	22 M	26 H	22 M	26 H	22 M	26 H	
Tensión posible	V	220-240	220-240	110	110	220-240	220-240	220-240	220-240	220-240	220-240	220-240	120	120	
Power P _{rec}	W	1200	1200	1000	1000	1200	1200	1200	1200	1200	1200	1200	1000	1000	
Conexión para la toma del aparato	W	2400/ 1100**	2400/ 1100**	750	750	1750	1750	1100	1100	1100	1100	1100	800	800	
Frecuencia de alimentación	Hz	50-60	50-60	50-60	50-60	50-60	50-60	50-60	50-60	50-60	50-60	50-60	50-60	50-60	
Fusible	A	16/10**	16/10**	16	16	13	13	10	10	10	10	10	15	15	
Grado de protección (humedad, polvo)		IPX4													
Clase de protección (eléctrica)		I													
Máx. Flujo de aire*	l/s m ³ /h CFM	62 222 131	60 216 127	60 216 127	60 216 127	62 222 131	60 216 127	60 216 127	60 216 127	60 216 127	60 216 127	60 216 127	60 216 127	60 216 127	
Máx. Vacío	kPa hPa h ₁₊₀	24,5 245 100	21 210 85	21 210 85	21 210 85	24,5 245 100	24,5 245 100	24,5 245 100	24,5 245 100	24,5 245 100	24,5 245 100	24,5 245 100	21 210 85	21 210 85	
Presión sonora L _{TPA} (IEC 60335-2-69)	dB(A)	69 ± 2													
Nivel de sonido en funcionamiento	dB(A)	61 ± 2													
Vibración ISO 5349 a _h	m/s ²	≤ 2,5													
Peso	kg lb	10 22													
Clase de polvo		M	H	M	H	M	H	M	H	M	H	M	H	M	H

*Medido en la turbina.
Las especificaciones y los datos están sujetos a cambios sin previo aviso.
**DK.

Guia de consulta rápida

Elementos operacionais:

1. Punho
2. Posições do acessório
3. Frontal
4. Roda
5. Depósito
6. Conector de admissão
7. Interruptor
8. Caixa de ferramentas*)
9. Tomada do aparelho*)
10. Botão de limpeza do filtro (Manual Clean)
11. Tampa de entrada*)

O guia visual de consulta rápida

O guia visual de consulta rápida foi concebido para o ajudar a arrancar, operar e guardar o aparelho. O guia divide-se em 4 secções, que são representadas por símbolos:

A



Antes de começar

LEIA AS INSTRUÇÕES DE FUNCIONAMENTO ANTES DE UTILIZAR!

- 1A - Desembalar acessórios
- 2A - Instalação do saco do filtro
- 3A - Inserção e operações da mangueira
- 4A - Tubo fixo
- 5A - Colocação de acessórios

B



Controlo/Operação

- 1B - Aviso de rácio de fluxo e filtro
- 2B - Sistema de limpeza do filtro Manual Clean

C



Ligar aparelhos eléctricos

- 1C - Adaptação de ferramenta eléctrica

D



Manutenção:

- 1D - Substituição do saco do filtro
- 2D - Substituição de filtro Classe de Poeira M e H

1 Instruções de segurança



Este documento contém a informação de segurança relevante para o aparelho assim como um guia de consulta rápida. Antes de colocar a sua máquina a trabalhar pela primeira vez, leia atentamente e na íntegra este manual de instruções. Guarde as instruções para utilização posterior.

Informações adicionais

Podem ser encontradas informações adicionais sobre o aparelho no nosso site em www.flex-tools.com. Se pretende colocar outras questões, deverá contactar o representante da assistência FLEX responsável pelo seu país.

Consulte o verso deste documento.

1.1 Símbolos utilizados para marcar instruções

PERIGO



Perigo que origina diretamente lesões graves ou irreversíveis, ou até mesmo a morte.

AVISO



Perigo que pode originar lesões graves ou até mesmo a morte.

ATENÇÃO



Perigo que pode originar lesões e danos ligeiros.

1.2 Instruções de utilização

O aparelho:

- apenas deve ser utilizado por pessoas que tenham recebido instruções sobre a sua correcta utilização e que tenham sido especificamente encarregadas de operar o mesmo.
- apenas deve funcionar sob supervisão.
- Este aparelho não deve ser usado por pessoas (incluindo crianças) com capacidades físicas, sensoriais ou mentais diminuídas, ou com falta de experiência e conhecimento.
- As crianças devem estar sob vigilância para garantir que não brincam com o aparelho.
- Não utilizar técnicas de trabalho inseguras.
- Nunca utilize o aparelho sem um filtro.
- Desligue o aparelho e retire a ficha da tomada nas seguintes situações:
 - Antes de o limpar e efetuar qualquer reparação
 - Antes de substituir componentes
 - Antes de trocar de aparelho
 - Se se desenvolver espuma ou aparecer líquido

Além das instruções de funcionamento e dos regulamentos obrigatórios de prevenção de acidentes, válidos no país onde a máquina vai ser utilizada, respeite também os regulamentos reconhecidos de segurança e de utilização adequada.

VCE 22 M MC/VCE 22 M MC V/VCE 26 H MC

Antes de começar a trabalhar, o pessoal operacional tem de ser formado e informado sobre:

- utilização da máquina
- riscos associados com o material a recolher
- eliminação segura do material recolhido

1.3 Finalidade

Este extrator de poeiras móvel foi concebido, desenvolvido e testado rigorosamente para funcionar com eficácia e segurança quando usado e mantido de forma adequada, em conformidade com as instruções que se seguem.

Esta máquina destina-se a uma utilização comercial, por exemplo em hotéis, escolas, hospitais, fábricas, lojas, escritórios e empresas de aluguer. Esta máquina é adequada também para uso industrial, como, por ex., fábricas, estaleiros de construção e oficinas.

Os acidentes devidos a má utilização apenas podem ser evitados por quem usa a máquina.

LEIA E RESPEITE TODAS AS INSTRUÇÕES DE SEGURANÇA.

Qualquer outra utilização é considerada inadequada. O fabricante não se responsabiliza por qualquer dano resultante dessa utilização. O risco dessa utilização é assumido exclusivamente pelo utilizador. A utilização adequada também inclui a operação, assistência e reparações adequadas conforme especificado pelo fabricante.

O fluxo de ar em sistemas de Vácuo de Segurança tem de ser rigorosamente controlado para atingir um rácio de fluxo mínimo de $V_{\min} = 20$ m/s na manueira de sucção.

Para VCE 26 H MC aplica-se o seguinte:

O aparelho é adequado para a recolha de poeiras secas e não inflamáveis, líquidos não inflamáveis, poeiras perigosas com valores de LEO¹⁾, poeiras carcinogénicas e germes com poeiras.



Classe de Poeira H (IEC 60335-2-69). As poeiras que pertencem a esta classe são: poeiras com valores de LEO¹⁾, todas as poeiras carcinogénicas e poeiras misturadas com agentes patogénicos. Os aspiradores para a Classe de Poeiras H são testados de forma integral e possuem um grau de permeabilidade máximo de 0,005%. A eliminação deve ser feita sem poeiras.

A etiqueta de segurança na máquina alerta:

Este equipamento contém poeiras perigosas para a saúde. As operações de enchimento e de manutenção, incluindo a remoção dos meios de recolha da poeira, apenas devem ser realizadas por pessoal autorizado que envergue protecção pessoal adequada. Opere apenas depois de o sistema de filtração integral ter sido ajustado e verificado.

Para extratores de poeiras, garantem uma adequada taxa de permuta de ar H, quando o ar da exaustão é reintroduzido na sala. Observar os regulamentos nacionais antes de utilizar.

Para VCE 22 M MC/VCE 22 M MC V aplica-se o seguinte:

O aparelho é adequado para a recolha de poeiras secas e não inflamáveis, líquidos não inflamáveis, serradura e poeiras perigosas com valores de LEO¹⁾ $\geq 0,1$ mg/m³



Classe de Poeira M (IEC 60335-2-69). As poeiras que pertencem a esta classe são: poeiras com valores de LEO¹⁾ $\geq 0,1$ mg/m³, assim como serradura. A máquina é testada na sua totalidade por aspiradores para esta classe de poeiras. O grau máximo de permeabilidade é 0,1% e a eliminação tem de ser com poeira reduzida.

Para extratores de poeiras, garantem uma adequada taxa de permuta de ar M, quando o ar da exaustão é reintroduzido na sala. Observar os regulamentos nacionais antes de utilizar.

1.4 Ligação eléctrica

- Recomenda-se a ligação da máquina através de um disjuntor de corrente residual.
- Disponha os componentes eléctricos (tomadas, fichas e uniões) e o cabo de extensão de forma a manter a classe de protecção.
- Os ligadores e uniões dos cabos e extensões de alimentação eléctrica devem ser impermeáveis.

1.5 Extensão eléctrica

1. Use apenas como extensão eléctrica a versão especificada pelo fabricante ou uma de qualidade superior.
2. Quando usar uma extensão eléctrica, verifique as secções mínimas do cabo:

Comprimento do cabo	Secção	
	< 16 A	< 25 A
até 20 m	1,5 mm ²	2,5 mm ²
20 a 50 m	2,5 mm ²	4,0 mm ²

1.6 Garantia

As nossas condições gerais de negócio aplicam-se no que se refere à garantia.

As modificações não autorizadas no aparelho, a utilização de escovas incorrectas e a utilização do aparelho de forma diferente da finalidade a que se destina, isentam o fabricante de qualquer responsabilidade pelos danos resultantes.

1.7 Avisos importantes

AVISO

- Para reduzir o risco de incêndio, choque eléctrico ou lesão corporal, leia e respeite todas as instruções de segurança e avisos de perigo antes de usar. Esta máquina está concebida para ser segura quando usada nas tarefas de limpeza especificadas. No caso de ocorrer alguma anomalia em peças eléctricas ou mecânicas, a máquina e/ou acessório deverá ser reparado por um centro de assistência competente ou pelo fabricante antes de ser usado, de modo a evitar mais danos à máquina ou lesões corporais ao utilizador.
- Não deixe a máquina sem vigilância quando estiver ligada à corrente eléctrica. Desligue da tomada quando não estiver a ser utilizada e antes de quaisquer operações de manutenção.
- A utilização do aparelho no exterior deve limitar-se a um uso ocasional.
- Não utilize com o cabo ou a ficha danificados. Para desligar da tomada, segure na ficha, não no cabo. Não manuseie a ficha ou a máquina com as mãos molhadas. Desligue todos os controlos antes de retirar da tomada.
- Não puxe nem transporte o aspirador pelo cabo, não use o cabo como uma pega, não feche uma porta sobre o cabo, não puxe o cabo sobre superfícies ou cantos afiados. Não passe a máquina sobre o cabo. Mantenha o caso afastado de superfícies aquecidas.
- Mantenha o cabelo, a roupa larga, os dedos e todas as partes do corpo afastadas de aberturas e peças móveis. Não coloque objectos em aberturas nem use com a abertura bloqueada. Mantenha as aberturas sem pó, algodão, pêlos ou qualquer outro resíduo que possa reduzir o fluxo de ar.
- Não utilize em zonas exteriores a baixa temperatura.
- Não a utilize para apanhar líquidos inflamáveis ou combustíveis como gasolina, nem o utilize em áreas em que estes possam estar presentes.
- Não apanhe nada que esteja a arder ou a fumar, como cigarros, fósforos ou cinzas quentes.
- Tenha um cuidado redobrado quando limpar em escadas.
- Utilize apenas com os filtros colocados.
- Se a máquina não estiver a funcionar bem ou tiver caído ou estiver danificada, for deixada no exterior ou for deixada cair dentro de água, leve-a a um centro de assistência ou comerciante.
- Se ocorrer uma fuga de espuma ou líquido da máquina, desligue imediatamente.

- A máquina não pode ser usada como bomba de água. A máquina está preparada para aspirar ar e misturas com água.
- Ligue a máquina a uma tomada eléctrica devidamente equipada com ligação à terra. A tomada de saída e o cabo de extensão devem ter um condutor de protecção operacional.
- Assegure uma boa ventilação no local de trabalho.
- Não utilize a máquina como escada ou degrau de escada. A máquina pode tombar e ficar danificada. Perigo de lesões.
- Use a tomada da máquina apenas para os fins especificados nas instruções.

2 Riscos**2.1 Componentes eléctricos****PERIGO**

A secção superior da máquina contém componentes com tensão eléctrica. O contacto com componentes sob tensão eléctrica origina lesões graves ou mesmo fatais. Nunca pulverize água sobre a secção superior da máquina.

PERIGO

Choque eléctrico devido a deficiente ligação de cabos elétricos.

Tocar em cabos eléctricos que estejam ligados de forma deficiente pode originar lesões graves ou mesmo fatais.

- Não danificar o cabo de alimentação eléctrica (por exemplo conduzindo por cima dele, puxando-o ou esmagando-o).
- Verificar regularmente se o cabo de alimentação eléctrica está danificado ou se apresenta sinais de envelhecimento.
- Se o cabo eléctrico ficar danificado, deve ser substituído por um distribuidor autorizado da FLEX ou por uma pessoa devidamente qualificada para evitar qualquer perigo.
- Em circunstância alguma o cabo de alimentação eléctrica deverá ser enrolado à volta dos dedos ou de qualquer parte do corpo dos operadores.

2.2 Poeiras perigosas**AVISO**

Materiais perigosos.

Aspirar materiais perigosos pode resultar em lesões graves ou mesmo fatais.

Não devem ser recolhidos pela máquina os seguintes materiais:

- materiais quentes (cigarros acesos, cinzas quentes, etc.)

- líquidos inflamáveis, explosivos, agressivos (por exemplo, gasolina, solventes, ácidos, álcalis, etc.)
- poeiras inflamáveis e explosivas (por exemplo, poeira de magnésio ou alumínio, etc.)

ATENÇÃO



Os materiais aspirados podem representar um perigo para o ambiente.

- Elimine a sujidade de acordo com os regulamentos legais.

Em caso de remoção de amianto utilize vestuário descartável adicional. Use uma máscara de respiração P2. Antes de retirar a máquina da zona contaminada com substâncias nocivas:

- Lave o exterior da máquina, limpe-a ou embale a máquina numa embalagem bem selada e evite o espalhamento de poeiras nocivas depositadas.

Durante o trabalho de manutenção e reparação, todas as partes contaminadas que não possam ser limpas satisfatoriamente têm de ser:

- Embalado em sacos bem selados
- Eliminadas de forma a cumprir os regulamentos válidos para a eliminação desses resíduos.

2.3 Peças sobresselentes e acessórios

ATENÇÃO



Peças sobresselentes e acessórios

O uso de peças sobresselentes, escovas e acessórios não originais pode prejudicar a segurança e/ou funcionamento do aparelho.

Utilize apenas peças sobresselentes e acessórios originais da FLEX. As peças sobresselentes que podem afetar a saúde e segurança do operador e/ou o funcionamento do aparelho, são especificadas a seguir:

Descrição	Referência N.º
Elemento do filtro FE VC/E 21-26 - PET LM	385.085
Elemento do filtro FE VC/E 26 H HEPA 14	530.658
Saco de filtro de lá FS-F VC/E 21-26 L (VE 5)	502.235
Saco de lixo ES PP VC/E 21-26 L (VE 5)	385.107
Mangueira de sucção Ø 27	445.045
Mangueira de sucção Ø 32	406.708

2.4 Em ambiente explosivo ou inflamável

ATENÇÃO



Esta máquina não deve ser usada em ambientes explosivos ou inflamáveis ou quando esses ambientes puderem ser produzidos pela presença de líquidos voláteis ou gases ou vapores inflamáveis.

3 Controlo / Operação

ATENÇÃO



Danos devido a tensão elétrica desadequada. O aparelho pode ser danificado como consequência da sua ligação a uma fonte de tensão elétrica desadequada.

- Assegure-se de que a tensão indicada na placa de funcionamento corresponde à tensão da fonte de alimentação de rede local.

3.1 Arranque e funcionamento da máquina

Verifique se o interruptor eléctrico está desligado (na posição 0). Verifique se estão instalados na máquina os filtros adequados. Em seguida, ligue a mangueira de aspiração na entrada de aspiração existente na máquina, fazendo pressão na mangueira até esta encaixar firmemente na referida entrada. Depois, ligue os tubos com a pega da mangueira, rode os tubos de forma a certificar-se de que estão devidamente encaixados. Encaixe o bocal adequado na mangueira. Selecione o bocal dependendo do tipo de material que se pretende recolher. Se for usado para extração de poeiras em ligação com ferramenta de produção de poeiras, deverá ligar-se a extremidade da mangueira de sucção com adaptador apropriado. Ligue a ficha a uma tomada eléctrica adequada. Coloque o interruptor eléctrico na posição I de modo a fazer arrancar o motor.

ATENÇÃO



Mangueira de sucção Ø 32



Mangueira Ø 32, rodar no sentido horário

Rodar I: Ativa a máquina.

Ligar : para ligar/desligar AU TOMÁTICO

Rodar para 0: Para a máquina.





Mangueira Ø 27, rodar no sentido anti-horário

Rodar I: Ativa a máquina.

Ligar : para ligar/desligar AU TOMÁTICO

Rodar para 0: Para a máquina.

O diâmetro da mangueira e o diâmetro do ajuste para mangueira de sucção devem ser os mesmos.

	
Ø 27	Ø 27
Ø 32	Ø 32

3.2 Tomada automática Ligar/Desligar para ferramentas elétricas¹⁾

ATENÇÃO



Tomada do aparelho ¹⁾

A tomada do aparelho está preparada para equipamento auxiliar elétrico; consultar os dados técnicos.

- Antes de fazer a ligação a um aparelho, desligue sempre a máquina e o aparelho que irá ser ligado.
- Leia as instruções de funcionamento do aparelho que irá ser ligado e respeite as notas de segurança ali contidas.

Está integrada na máquina uma tomada de aparelho com ligação de terra. Nela pode ser ligada uma ferramenta elétrica externa. A tomada fornece energia permanente¹⁾, quando o interruptor elétrico está em posição **0**, ou seja, a máquina pode ser usada como um cabo de extensão.

Em posição **I** a máquina pode ser ligada e desligada pela ferramenta elétrica ligada. A sujidade é imediatamente recolhida a partir da fonte de poeira. Para cumprir os regulamentos, apenas devem ser ligadas ferramentas que produzem poeira aprovadas.



As máquinas equipadas com comando à distância por Bluetooth da FLEX também podem ser ligadas e desligadas usando o comando à distância. Consulte o manual do utilizador fornecido com o comando à distância.

O consumo máximo de energia do aparelho elétrico ligado encontra-se indicado na secção "Especificações".

Antes de passar o interruptor para a posição **I** assegure-se de que a ferramenta ligada à tomada do aparelho está desligada.

3.3 Manual Clean

A máquina está equipada com um sistema de limpeza de filtro semi-automático, Manual Clean. O sistema de limpeza do filtro deve ser acionado em último lugar, quando o desempenho de sucção já não é suficiente. O uso regular da função de limpeza do filtro mantém o desempenho de sucção e prolonga a vida útil do filtro. Consulte o guia de consulta rápida para obter instruções.

3.4 Aviso de rácio de fluxo

ATENÇÃO



Verifique se o filtros está colocado e perfeitamente ajustado.

A máquina está equipada com um sistema para monitorizar a velocidade do ar. Antes de recolher poeira com valores limite de exposição ocupacional, verifique o monitor do fluxo de volume.

Quando o motor está a trabalhar, segure o fecho da mangueira de sucção para reduzir o fluxo de volume. Soa um aviso sonoro após alguns segundos.

Defina a configuração do diâmetro para o tamanho efetivo da mangueira.

Quando o som acústico é iniciado, a velocidade do ar é inferior a 20 m/s.

- verifique se depósito de resíduos ou o saco do filtro estão cheios.
- verifique se o fluxo de ar é reduzido na mangueira de sucção ou no tubo/bocal.
- Verificar os filtros.

3.5 Ligação antiestática¹⁾

ATENÇÃO



A máquina está equipada com um sistema antiestático para descarregar a eletricidade estática que se possa desenvolver durante a recolha do pó.

O sistema antiestático cria uma ligação à terra para o conector de admissão do reservatório. Para um correto funcionamento, recomenda-se o uso de um condutor elétrico ou mangueira de sucção antiestática.

3.6 Recolha de líquidos

ATENÇÃO



A máquina está equipada com um sistema de flutuação que corta o fluxo de ar através da máquina quando o nível máximo do nível de líquido é atingido. Ouvirá uma notória alteração do som proveniente do motor e observará que a potência de aspiração diminui. Quando observar este fenómeno, desligue a máquina. Desligue a máquina da tomada. Nunca apanhe líquidos sem o corpo de flutuação estar no sítio.

- Se aparecer espuma, pare imediatamente de trabalhar e esvazie o depósito.
- Limpe regularmente o dispositivo de limitação do nível de água e examine se existem sinais de danos.

Antes de esvaziar o depósito, desligue a máquina da tomada. Desligue a mangueira da entrada puxando a mangueira para fora. Solte o fecho frontal puxando-o para fora, de modo a que a parte superior do motor se solte igualmente. Abra a parte superior do motor do depósito. Esvazie e desligue sempre o depósito.

Esvazie inclinando o depósito para trás ou para os lados e verta os líquidos num orifício de drenagem no solo ou algo semelhante.

Coloque novamente a parte superior do motor no contentor. Segure a parte superior do motor com os fechos.

Recomenda-se a utilização de filtro PET da Classe M ou filtro de crivo para a recolha de líquidos.

3.7 Recolha de materiais secos

ATENÇÃO



Aspiração de materiais perigosos para o ambiente.

Os materiais aspirados podem representar um perigo para o ambiente.

- Elimine a sujidade de acordo com os regulamentos legais.

ATENÇÃO¹⁾



As máquinas da Classe de Poeiras M/H estão equipadas com um filtro da Classe de Poeiras M/H a montante, instalado na parte de baixo do topo do motor.

3.8 Esvaziar após a recolha de materiais secos

Retire a ficha da tomada eléctrica antes de realizar qualquer operação de esvaziamento após a recolha de materiais secos. Verifique regularmente os filtros e o saco. Solte o fecho frontal puxando-o para fora, de modo a que a parte superior do motor se solte igualmente. Depois, abra a parte superior do motor do depósito.

Limpeza dos filtros: PET da Classe M: Utilize Manual Clean, agite manualmente, escove ou lave o filtro. PTFE da Classe H: Utilize Manual Clean, escove suavemente e lave esporadicamente com água limpa. Cuidado para não danificar a membrana do filtro.

Saco do pó: verifique o saco para se certificar do nível de enchimento. Substitua o saco do pó se for necessário. Remova o saco antigo. O novo saco pode ser encaixado fazendo passar a argola de PP com a membrana de borracha através da entrada do aspirador. Assegure-se que a membrana de borracha passa para além da altura da entrada do aspirador. Depois de esvaziar: Feche a parte superior do motor para o reservatório e segure-a com os fechos. Nunca recolha materiais secos sem o cartucho filtrante e o saco estarem instalados na máquina. A eficiência de aspiração do aspirador depende do tamanho e da qualidade do filtro e do saco. Por conseguinte, utilize apenas o filtro e os sacos originais.

4 Depois de utilizar a máquina

4.1 Após a utilização

Depois de recolher poeiras perigosas, feche a tampa de entrada e limpe a parte de fora da máquina. Retire a ficha da tomada quando a máquina não estiver a ser utilizada. Enrole o cabo a partir da máquina.

4.2 Transporte

- Antes de transportar a máquina, feche todos os fechos.
- Feche a entrada com a tampa de entrada.
- Não incline a máquina se existirem líquidos no depósito de sujidade.
- Não utilize uma grua para elevar a máquina.

4.3 Guardar

ATENÇÃO



Armazene a máquina num local seco e protegido da chuva e do gelo. A máquina deve ser guardada apenas no interior. Os filtros molhados e a parte interior do reservatório de líquidos deverão ser secos antes de serem guardados.

4.4 Reciclagem da máquina

Inutilize a máquina antiga.

1. Desligue a máquina da tomada.
2. Corte o cabo de alimentação.
3. Não elimine aparelhos eléctricos juntamente com os resíduos domésticos.



O equipamento marcado com o símbolo de conteúdo de lixo com uma cruz indica que os equipamentos eléctricos e eletrónicos usados não devem ser eliminados em conjunto com resíduos domésticos não separados. Para evitar efeitos negativos na saúde humana e no ambiente, o equipamento deve ser recolhido separadamente nos pontos de recolha designados.

Os utilizadores de equipamentos domésticos eléctricos e eletrónicos devem utilizar os sistemas de recolha municipais. Tenha em atenção que os equipamentos eléctricos e eletrónicos usados comercialmente não devem ser eliminados através de sistemas de recolha municipais. Teremos todo o gosto em informá-lo sobre as opções de eliminação adequadas.

5 Manutenção

5.1 Inspeção e assistência regular

Devem ser realizadas inspeções e prestada assistência de forma regular à sua máquina, por parte de pessoal qualificado, em conformidade com a legislação e os regulamentos relevantes. Em particular, devem ser realizados frequentemente testes eléctricos à continuidade de terra, à resistência do isolamento e ao estado do cabo flexível.

Em caso de algum defeito, a máquina DEVE ser retirada do serviço, totalmente verificada e reparada por um técnico da assistência autorizada.

Pelo menos uma vez por ano, um técnico da FLEX, ou uma pessoa habilitada, devem efectuar uma inspeção técnica que inclua filtros, estanqueidade do ar e mecanismos de controlo. Para os aparelhos da Classe de Poeiras H, a eficiência de filtragem da máquina deve ser testada pelo menos anualmente ou então o filtro essencial deve ser substituído por um novo.

5.2 Manutenção

Retire a ficha da tomada antes de realizar qualquer manutenção. Antes de usar a máquina assegure-se de que a frequência e a tensão na placa de classificação correspondem à tensão de alimentação.

A máquina está concebida para uma utilização intensiva e permanente. Conforme o número de horas de funcionamento, o filtro de poeiras deve ser renovado. Limpe a máquina com um pano seco e uma pequena quantidade de pulverizador de polimento.

Durante a manutenção e limpeza, manuseie a máquina de modo a que não represente qualquer perigo para o pessoal de manutenção ou outras pessoas.

Na zona de manutenção

- Utilize ventilação obrigatória filtrada
- Utilize vestuário de proteção
- Limpe a área de manutenção de forma a que nenhuma substância nociva entre em contacto com as zonas circundantes.

ATENÇÃO

Antes de retirar a máquina da zona contaminada com substâncias nocivas:

Lave o exterior da máquina, limpe-a ou embale a máquina numa embalagem bem selada e evite o espalhamento de poeiras nocivas depositadas.

Durante o trabalho de manutenção e reparação, todas as partes contaminadas que não possam ser limpas satisfatoriamente têm de ser:

- Guardadas em sacos bem selados
- Eliminadas de forma a cumprir os regulamentos válidos para a eliminação desses resíduos.

Contacte o seu representante de vendas ou o serviço de pós-venda da FLEX responsável pelo seu país. Consulte o verso deste documento.

6 Informações adicionais

6.1 Declaração de conformidade CE

Declaramos que a máquina a seguir designada corresponde às exigências de segurança e de saúde básicas estabelecidas nas Directivas CE por quanto concerne à sua concepção e ao tipo de construção assim como na versão lançada no mercado. Se houver qualquer modificação na máquina sem o nosso consentimento prévio, a presente declaração perderá a validade.

Produto: Aspirador para utilização a seco / húmido
Tipo: VCE 22 M MC/VCE 22 M MC V/VCE 26 H MC

Respectivas Directrizes da CE:
2006/42/EC, 2014/30/EU, 2011/65/EU

Normas harmonizadas aplicadas:
EN 60335-1:2012+A11:2014+A13:2017
A1:2019+A14:2019+A2:2019
EN 55014-1:2017+A11:2020
EN 55014-2:2015
EN 61000-3-2:2019
EN 61000-3-3:2013+A1:2019
EN 63000:2018

Responsável pela documentação:
FLEX Elektrowerkzeuge GmbH, R & D
Bahnhofstraße 15, D-71711 Steinheim/Murr



Peter Lameli
Technical Head

Klaus Peter Weinper
Head of Quality
Department (QD)

30.01.2023
FLEX Elektrowerkzeuge GmbH
Bahnhofstraße 15, D-71711 Steinheim/Murr

6.2 Especificações

VCE 22 M MC/VCE 22 M MC VVCE 26 H MC														
	EU			GB			AUNZ			CH			USA	
	22 M	26 H	22 M	26 H	22 M	26 H	22 M	26 H	22 M	26 H	22 M	26 H	22 M	26 H
Tensão possível	V	220-240	220-240	110	110	220-240	220-240	220-240	220-240	220-240	220-240	220-240	120	120
Potência P _{IEC}	W	1200	1200	1000	1000	1200	1200	1200	1200	1200	1200	1200	1000	1000
Carga ligada à tomada do aparelho	W	2400/ 1100**	2400/ 1100**	750	750	1750	1750	1750	1100	1100	1100	1100	800	800
Frequência da rede	Hz	50-60	50-60	50-60	50-60	50-60	50-60	50-60	50-60	50-60	50-60	50-60	50-60	50-60
Fusível	A	16/10**	16/10**	16	16	13	13	13	10	10	10	10	15	15
Grau de protecção (humidade, poeira)	IPX4													
Classe de protecção (elétrica)	I													
Máx. Fluxo de ar*	l/s m ³ /h CFM	62 222 131	60 216 127	60 216 127	60 216 127	62 222 131	62 222 131	62 222 131	60 216 127	60 216 127	60 216 127	60 216 127	60 216 127	60 216 127
Máx. Vácuo	kPa hPa in _{H₂O}	24,5 245 100	21 210 85	21 210 85	21 210 85	24,5 245 100	24,5 245 100	24,5 245 100	24,5 245 100	24,5 245 100	24,5 245 100	24,5 245 100	21 210 85	21 210 85
Nível de pressão sonora L _{PK} (IEC 60335-2-69)	dB(A)	69 ± 2												
Nível sonoro de trabalho	dB(A)	61 ± 2												
Vibração ISO 5349 a _h	m/s ²	≤ 2,5												
Peso	kg lb	10 22												
Classe de poeira	M	H	M	H	M	H	M	H	M	H	M	H	M	H

*Medidas na turbina

As especificações e as informações estão sujeitas a alteração sem aviso prévio.

**DK.

Snelstartgids

Bedieningselementen:

1. Hendel
2. Accessoireposities
3. Grendel
4. Zwenkwiel
5. Container
6. Inlaatopening
7. Schakelaar
8. Gereedschapvak*)
9. Apparaataansluiting *)
10. Filterreinigingsknop (Manual Clean)
11. Inlaatdop*)

De beknopte handleiding met plaatjes

De snelhandleiding met plaatjes helpt u bij het opstarten, gebruiken en opslaan van het apparaat. De handleiding is onderverdeeld in 4 secties die door symbolen aangegeven worden.

A



Voor u begint

LEES DE GEBRUIKSAANWIJZING VOOR GEBRUIK!

- 1A - Accessoires uitpakken
- 2A - Filterzak installeren
- 3A - Slanginzetstuk & bediening
- 4A - Slang vast
- 5A - Plaatsing van accessoires

B



Bediening

- 1B - Debiet- en filterwaarschuwing
- 2B - Manual Clean-filterreinigingssysteem

C



Aansluiting van elektrische apparaten

- 1C - Aanpassing elektrisch gereedschap

D



Onderhoud:

- 1D - Filterzak vervangen
- 2D - Filtervervangings stofklasse M & H

1 Veiligheidsinstructies



Dit document bevat de veiligheidsinformatie die relevant is voor het apparaat, samen met een beknopte handleiding. Voordat u het apparaat voor de eerste keer gebruikt, dient u deze gebruikershandleiding zorgvuldig door te lezen. Bewaar de handleiding voor later gebruik.

Verdere ondersteuning

Meer informatie over het apparaat vindt u op onze website www.flex-tools.com.

Voor verdere vragen kunt u contact opnemen met de FLEX-vertegenwoordiger voor uw land. Zie achterzijde van dit document.

1.1 Symbolen om instructies te markeren

GEVAAR



Een acuut gevaar dat ernstig, onherstelbaar of zelfs dodelijk lichamelijk letsel tot gevolg zal hebben, als het niet wordt vermeden.

WAARSCHUWING



Gevaar dat kan leiden tot ernstig of dodelijk letsel.

WAARSCHUWING!



Gevaar dat kan leiden tot lichte beschadigingen en persoonletsel.

1.2 Gebruiksaanwijzing

Het apparaat moet:

- alleen worden gebruikt door personen die geïnstrueerd zijn over het juiste gebruik ervan en die expliciet belast zijn met de bediening ervan
- alleen onder toezicht worden bediend
- Dit apparaat is niet bestemd voor gebruik door personen (waaronder kinderen) met beperkte fysieke, zintuiglijke of geestelijke vermogens of met een gebrek aan ervaring en kennis.
- Leer kinderen dat zij niet met het apparaat mogen spelen.
- Gebruik geen werkmethode die onveilig zijn.
- Gebruik het apparaat nooit zonder filter.
- Schakel het apparaat uit en haal de stekker uit het stopcontact in de volgende situaties:
 - Vóór reiniging en onderhoud
 - Voordat u onderdelen vervangt
 - Vóór het vervangen van het apparaat
 - Als er schuim ontstaat of er vloeistof uit komt

Naast de gebruiksaanwijzing en de wetten ter voorkoming van ongevallen die in het desbetreffende land gelden, moeten de algemene aanvaarde regels voor veiligheid en correct gebruik worden nageleefd.

Voordat met de werkzaamheden wordt begonnen, dient het bedienend personeel geïnformeerd en opgeleid te worden met het oog op het volgende:

- gebruik van het apparaat

- risico's verbonden aan het op te ruimen materiaal
- veilig afvoeren van het opgeruimde materiaal

1.3 Functie en beoogd gebruik

Deze mobiele stofzuiger is ontworpen, ontwikkeld en grondig getest om efficiënt en veilig te werken bij correct onderhoud en gebruik volgens de volgende instructies.

Deze machine is bedoeld voor commercieel gebruik, bijvoorbeeld in hotels, scholen, ziekenhuizen, fabrieken, winkels en verhuurbedrijven.

Deze machine is ook geschikt voor industrieel gebruik, zoals bijvoorbeeld in fabrieken, op bouwplaatsen en in werkplaatsen.

Ongelukken door verkeerd gebruik kunnen alleen voorkomen worden door de personen die het apparaat gebruiken.

LEES ALLE VOORZORGMATREGELEN EN HOUD U HIERAAN

Ieder ander gebruik wordt beschouwd als oneigenlijk gebruik. De fabrikant aanvaardt geen aansprakelijkheid voor schade als gevolg van een dergelijk gebruik. De gevolgen van een dergelijk gebruik zijn volledig voor risico van de gebruiker. Een juist gebruik omvat ook een juiste bediening, onderhoud en reparaties zoals aangegeven door de fabrikant.

De luchtstroom in veiligheidsvacuümsystemen moet strikt worden gecontroleerd om een minimumdebiet van $V_{\min} = 20$ m/s in de zuigslang te bereiken.

Voor VCE 26 H MC geldt het volgende:

Het apparaat is geschikt voor het opzuigen van droog, niet-ontvlambaar stof, niet-ontvlambare vloeistoffen, gevaarlijke stoffen met OEL-waarden¹⁾, kankerwekkend stof, stof met ziektekiemen.



Stofklasse H (IEC 60335-2-69). Stof dat in deze klasse valt, is: stof met OEL-waarden¹⁾, alle kankerwekkende stoffen en stof dat gemengd is met ziekteverwekkende stoffen. Stofzuigers voor stofklasse H worden in hun geheel getest en hebben een maximale doorlaatbaarheid van 0,005%. De afvoer moet stofvrij zijn.

Het veiligheidsetiket op het apparaat vermeldt: Dit apparaat bevat schadelijk stof. Leegmaak- en onderhoudswerkzaamheden, inclusief de verwijdering van de stofopvang, mogen alleen uitgevoerd worden door geautoriseerd personeel dat gebruik maakt van de juiste persoonlijke bescherming. Alleen te gebruiken na installatie en controle van een volledig filtersysteem.

Let op de juiste luchtverversingssnelheid H bij stofzuigers als de uitblaaslucht wordt uitgeblazen in dezelfde ruimte. Bestudeer voor gebruik de nationale regelgeving.

Voor VCE 22 M MC/VCE 22 M MC V geldt het volgende:

Het apparaat is geschikt voor het opzuigen van droog, niet-ontvlambaar stof, niet-ontvlambare vloeistoffen, zaagsel en gevaarlijke stoffen met OEL¹⁾ waarden $\geq 0,1$ mg/m³.



Stofklasse M (IEC 60335-2-69).

Stof dat in deze klasse valt, is: stof met OEL-waarden¹⁾ $\geq 0,1$ mg/m³

en zaagstof. Het apparaat wordt in zijn geheel getest door middel van stofzuigen voor deze stofklasse.

De maximale doorlaatbaarheid is 0,1% en de afvoer moet laag stofgehalte zijn.

Let op de juiste luchtverversingssnelheid M bij stofzuigers als de uitblaaslucht wordt uitgeblazen in dezelfde ruimte. Bestudeer voor gebruik de nationale regelgeving.

1.4 Elektrische aansluiting

- Wij adviseren om het apparaat aan te sluiten via een reststroomonderbreker.
- Leg de elektrische onderdelen (stekkers, pluggen en koppelingen) neer en leg het verlengsnoer zo neer dat de beschermingsklasse gehandhaafd blijft.
- Aansluitingen en koppelingen van voedingskabels en verlengsnoeren moeten waterdicht zijn.

1.5 Verlengkabel

1. Gebruik als verlengsnoer alleen de door de fabrikant gespecificeerde uitvoering of een uitvoering van een hogere kwaliteit.
2. Controleer bij gebruik van een verlengsnoer de minimale kabeldoorneden:

Kabellengte	Dwarsdoorsnede	
	< 16 A	< 25 A
tot 20 m	1,5 mm ²	2,5 mm ²
20 tot 50 m	2,5 mm ²	4,0 mm ²

1.6 Garantie

Onze algemene voorwaarden zijn van toepassing met betrekking tot de garantie.

Bij ongeautoriseerde wijzigingen aan de apparatuur, het gebruik van de verkeerde borstels en het gebruik van de apparatuur op een andere wijze dan oorspronkelijk bedoeld vervalt de aansprakelijkheid van de fabrikant voor de ontstane schade.

1.7 Belangrijke waarschuwingen

WAARSCHUWING



- Om het risico op brand, elektrische schokken of lichamelijk letsel te beperken, dient u vóór alle veiligheidsaanzwijzingen en waarschuwingen te lezen en deze op te volgen. Dit apparaat is veilig indien gebruikt voor de reinigingsfuncties die vermeld zijn. Mocht er schade optreden

¹⁾OEL=grenswaarde voor beroepsmatige blootstelling,

^{*)}Optionele uitrusting / Modelafhankelijke uitrusting / Vertaling van de originele handleiding

aan elektrische of mechanische onderdelen, dan moet het apparaat en/of het accessoire voor gebruik gerepareerd worden bij een vakkundig servicestation of door de fabrikant om verdere schade aan het apparaat of verwondingen aan de gebruiker te voorkomen.

- Laat het apparaat niet achter met de stekker in het stopcontact. Haal de stekker uit het stopcontact als het apparaat niet in gebruik is of voordat onderhoud wordt gepleegd.
- Het apparaat dient slechts beperkt buiten gebruikt te worden.
- Niet gebruiken met beschadigd snoer of stekker. Houd bij het loshalen de stekker vast en niet de kabel. Hanteer de stekker of het apparaat niet met natte handen. Zet alle bedieningsfuncties uit voordat u de stekker uit het stopcontact haalt.
- Het apparaat niet slepen of dragen aan het netsnoer, het snoer niet gebruiken als handgreep, het snoer niet tussen een deur beknellen of het langs scherpe randen of hoeken trekken. Laat het apparaat niet over het snoer lopen. Snoer buiten bereik van warmtebronnen houden.
- Houd haren, loszittende kleding, vingers en andere lichaamsdelen weg bij openingen en bewegende delen. Plaats geen objecten in openingen en gebruik het apparaat niet als de openingen geblokkeerd zijn. Houd openingen vrij van stof, pluizen, haar en alle andere dingen die de luchtstroom zouden kunnen belemmeren.
- Niet gebruiken in buitenruimtes bij lage temperaturen.
- Niet gebruiken voor het verzamelen van ontvlambare of ontbrandbare vloeistoffen als diesel, of op plekken waar deze vloeistoffen aanwezig kunnen zijn.
- Zuig niets op dat brand of rookt, zoals sigaretten, lucifers of hete as.
- Wees extra voorzichtig met het schoonmaken op trappen.
- Alleen gebruiken als filters geplaatst zijn.
- Als het apparaat niet goed werkt of gevallen is, demachine, uitvallendeuren of in het water gevallen is, moet u het apparaat naar een servicecentrum of dealerbrengen.
- Als schuim of vloeistof uit het apparaat ontsnapt, schakel het dan onmiddellijk uit.
- Het apparaat mag niet als waterpomp worden gebruikt. Het apparaat is bedoeld voor het opzuigen van lucht- en watermengsels.
- Sluit het apparaat aan op een correct geaarde netvoeding. Het stopcontact en de verlengkabel moeten een werkende beschermingsgeleider hebben.
- Zorg voor goede ventilatie op de werkplek.

- Gebruik het apparaat niet als ladder of trapladder. Het apparaat kan kantelen en beschadigd raken. Gevaar voor letsel.
- Gebruik het stopcontact op het apparaat alleen voor de doeleinden die in de instructies vermeld zijn.

2 Risico's

2.1 Elektrische onderdelen

GEVAAR



Het bovenste deel van het apparaat bevat onder spanning staande onderdelen. Contact met spanningvoerende onderdelen leidt tot ernstig of zelfs dodelijk letsel. Spuit nooit water op het bovenste deel van het apparaat.

GEVAAR



Elektrische schok als gevolg van een defecte stroomkabel.

- Het aanraken van een defecte stroomkabel kan leiden tot ernstig of zelfs dodelijk letsel.
- Beschadig de stroomkabel niet, bijvoorbeeld door erover heen te rijden, eraan te trekken of hem plat te drukken.
 - Controleer regelmatig de stroomkabel met het oog op beschadigingen of slijtage.
 - Indien de stroomkabel beschadigd is, moet deze worden vervangen door een erkende FLEX-dealer of een persoon met vergelijkbare kwalificaties om gevaarlijke situaties te voorkomen.
 - De stroomkabel mag onder geen beding om de vingers of een persoon van de operator worden gewikkeld.

2.2 Gevaarlijk stof

WAARSCHUWING



Gevaarlijke stoffen.

Het opzuigen van gevaarlijke stoffen kan leiden tot ernstig persoonlijk letsel of de dood. De volgende stoffen mogen niet worden opgezogen met het apparaat:

- hete materialen (brandende sigaretten, hete as enz.)
- ontvlambare, explosieve, agressieve vloeistoffen (bijv. benzine, oplosmiddelen, zuren, basen enz.)
- ontvlambaar, explosief stof (bijv. magnesium of aluminiumstof enz.)

WAARSCHUWING!



Opgezogen materialen kunnen gevaarlijk zijn voor het milieu.

- Ontdoe u van het vuil conform de wettelijke voorschriften.

Draag in geval van asbestverwijdering extra kleding voor eenmalig gebruik. Draag een P2-ademmasker. Voordat u het apparaat uit het gebied verwijdert dat verontreinigd is met schadelijke stoffen:

- Reinig de buitenkant van het apparaat, veeg deze schoon of verpak het apparaat in een goed afgedichte verpakking en voorkom verspreiding van neergeslagen schadelijk stof.

Tijdens onderhouds- en reparatiewerkzaamheden moeten alle verontreinigde onderdelen die niet naar behoren kunnen worden gereinigd:

- Verpakt worden in goed afgesloten zakken
- Verwijderd worden op een wijze die voldoet aan de geldende voorschriften voor dergelijke afvalverwijdering.

2.3 Reserveonderdelen en accessoires

WAARSCHUWING!



Reserveonderdelen en accessoires. Het gebruik van niet-originele reserveonderdelen, borstels en accessoires kan de veiligheid en/of werking van het apparaat in gevaar brengen.

Gebruik alleen originele reserveonderdelen en accessoires van FLEX. Reserveonderdelen die van invloed kunnen zijn op de gezondheid en veiligheid van de gebruiker en/of de werking van het apparaat worden hieronder gespecificeerd:

Omschrijving	Bestelnr.
Filterelement FE VC/E 21-26 - PET LM	385.085
Filterelement FE VC/E 26 H HEPA 14	530.658
Fleece filterzak FS-F VC/E 21-26 L (VE 5)	502.235
Afvalzak ES PP VC/E 21-26 L (VE 5)	385.107
Aanzuigslang Ø 27	445.045
Aanzuigslang Ø 32	406.708

2.4 In een explosieve of ontvlambare omgeving

WAARSCHUWING!



Dit apparaat is niet geschikt voor gebruik in explosieve of ontvlambare omgevingen of waar dergelijke atmosferen waarschijnlijk worden geproduceerd door de aanwezigheid van vluchtige vloeistof of ontvlambaar gas of damp.

3 Bediening/Werking

WAARSCHUWING!



Schade als gevolg van ongeschikte netspanning.

Het apparaat kan beschadigd raken als het wordt aangesloten op een ongeschikte netspanning.

- De aangegeven bedrijfsspanning op het typeplaatje moet overeenkomen met de netspanning.

3.1 Starten en bedienen van het apparaat

Controleer of de stroomschakelaar is uitgeschakeld (stand 0). Controleer of geschikte filters zijn geïnstalleerd in het apparaat. Sluit vervolgens de zuigslang aan op de zuigopening van het apparaat door de slang naar voren te trekken totdat deze stevig vast zit in de opening. Sluit daarna de buizen aan met de slanghendel, draai de buizen zodat deze stevig vast zitten. Bevestig een geschikt mondstuk op de buis. Kies een mondstuk dat geschikt is voor het type vuil dat u wilt opzuigen. Bij stofafzuiging in verband met stofproducerend gereedschap de afzuigslang met behulp van de juiste adapter aansluiten. Sluit de stekker aan op een geschikt stopcontact. Zet de stroomschakelaar in stand 1 om de motor te starten.

WAARSCHUWING!



Aanzuigslang Ø 32



Slang Ø 32, draai rechtsonder.
Draai I: Activeren van het apparaat.
Draaien: voor AUTO aan/uit
Draai 0: Stop het apparaat.



Slang Ø 27, draai linksom
Draai I: Activeren van het apparaat.
Draaien: voor AUTO aan/uit
Draai 0: Stop het apparaat.

De diameter van de slang en de instelling voor de diameter van de zuigslang moeten hetzelfde zijn.

ø 27	ø 27
ø 32	ø 32

3.2 Auto-On/Off-contactdoos voor elektrisch gereedschap¹⁾

WAARSCHUWING!



Apparaataansluiting²⁾

Het stopcontact van het apparaat is ontworpen voor elektrische hulpapparatuur; zie de technische gegevens voor meer informatie.

- Schakel altijd het apparaat en het aan te sluiten apparaat uit voordat u een apparaat aansluit.
- Lees de gebruiksaanwijzing van het aan te sluiten apparaat en neem de veiligheidsvoorschriften in acht.

In het apparaat is een stopcontact met aardingscontact geïntegreerd. Daar kan extern elektrisch gereedschap op worden aangesloten. Het stopcontact is voorzien van een permanente stroomvoorziening³⁾, wanneer de elektrische schakelaar in de stand $\neq 0$

¹⁾OEL=grenswaarde voor beroepsmatige blootstelling,

²⁾Optionele uitrusting / Modelafhankelijke uitrusting / Vertaling van de originele handleiding

staat, dat wil zeggen dat het apparaat als verlengsnoer kan worden gebruikt.

In de stand  kan het apparaat worden in- en uitgeschakeld via het aangesloten elektrisch gereedschap. Vuil wordt onmiddellijk uit de bron van het stof opgezogen. Om te voldoen aan de regels, mogen alleen goedgekeurde stofproducerende middelen aangesloten worden.

 Machines die zijn uitgerust met de FLEX Bluetooth-afstandsbediening kunnen ook worden in- en uitgeschakeld met behulp van de afstandsbediening. Zie de gebruikershandleiding die bij de afstandsbediening wordt geleverd.

Het maximale stroomverbruik van het aangesloten elektrische apparaat wordt vermeld in de paragraaf "Technische gegevens".

Voordat u de schakelaar naar de stand  draait, moet u controleren of de stekker van het aangesloten elektrische apparaat niet in het stopcontact zit

3.3 Manual Clean

Het apparaat is uitgerust met een halfautomatisch filterreinigingssysteem, Manual Clean. Het filterreinigingssysteem moet als laatste in werking worden gesteld wanneer de zuigcapaciteit niet langer voldoende is. Regelmatig gebruik van de filterreinigingsfunctie zorgt ervoor dat de zuigcapaciteit behouden blijft en verlengt de levensduur van het filter. Zie de beknopte handleiding voor instructies.

3.4 Debietwaarschuwing

WAARSCHUWING!

 Controleer of het filter aanwezig is en goed is gemonteerd.

het apparaat is uitgerust met een systeem om de luchtsnelheid te bewaken. Voor het opzuigen van stof met grenswaarden voor beroepsmatige blootstelling:

Als de motor draait, moet u de zuigslang gesloten houden om de volumestroom te reduceren. Geluidssignaal na enkele seconden. Stel de diameterinstelling in op de werkelijke slangmaat.

Als u een geluid hoort, is de luchtsnelheid lager dan 20 m/s.

- controleer of de container of de filterzak vol is.
- controleer of de luchtstroom in de zuigslang, buis/zuigmond is verminderd.
- Controleer het filter.

3.5 Antistatische aansluiting¹⁾

WAARSCHUWING!

 Het apparaat is uitgerust met een antistatisch systeem om alle statische elektriciteit te ontladen die zich tijdens het opzuigen van stof kan voordoen.

Het antistatische systeem creëert een aardverbinding met de inlaaftitting van de container. Voor een juiste werking wordt het gebruik van een elektrisch geleidende of antistatische zuigslang aanbevolen.

3.6 Nat opzuigen

WAARSCHUWING!



Het apparaat is uitgerust met een vlottersysteem dat de luchtstroom door de machine afsluit als het maximale vloeistofniveau is bereikt. U hoort een merkbare verandering in het motorgeluid en u zult merken dat de zuigkracht afneemt. Als dit het geval is, schakel dan het apparaat uit. Haal de stekker uit het stopcontact. Zuig nooit vloeistof op zonder dat de vlotter is geplaatst.

- Als er schuim verschijnt, moet u het werk onmiddellijk stopzetten en de tank legen.
- Reinig de waterpeilregeling regelmatig en controleer of er beschadigingen zijn.

Haal eerst de stekker uit het stopcontact voordat u het apparaat leegt. Trek de slang uit de inlaat. Open de klem door deze naar buiten te trekken zodat de motorbehuizing vrijkomt. Neem de motorbehuizing van de container. Maak de container altijd leeg en reinig deze.

Leeg de container door deze achterover of zijwaarts te kantelen en de vloeistof in een vloerputje of iets dergelijks weg te laten lopen.

Bevestig de motorbehuizing weer op de container. Zet de motorbehuizing vast met de grendels.

Het verdient aanbeveling een PET-filter van de M-klasse of een filterzeef te gebruiken voor het opzuigen van vloeistoffen.

3.7 Droog opzuigen

WAARSCHUWING!



Milieugevaarlijke materialen opruimen.

Opgezogen materialen kunnen gevaarlijk zijn voor het milieu.

- Ontdoe u van het vuil conform de wettelijke voorschriften.

WAARSCHUWING¹⁾



Apparaten met stofklasse M/H zijn uitgerust met een voorgeschakeld stofklasse M/H-filter aan de onderkant van de bovenkant van de motor.

3.8 Legen na droog opzuigen

Haal de stekker uit het stopcontact voordat u gaat legen na nat gebruik. Controleer de filters en de stofzak regelmatig. Open de klem door deze naar buiten te trekken zodat de motorbehuizing vrijkomt. Neem de motorbehuizing van de container.

Filters reinigen: PET M-klasse: Gebruik Manual Clean, schud het filter met de hand, borstel of was het.

PTFE H-klasse: Gebruik Manual Clean, voorzichtig borstelen en af en toe wassen met schoon water. Pas op dat u het filtermembraan niet beschadigt.

Stofzak: controleer de hoeveelheid vuil in de zak. Vervang de stofzak indien noodzakelijk. Verwijder de oude zak. U plaatst de nieuwe zak door de PP-kraag met het rubberen membraan over de stofzuigeringang te schuiven. Zorg dat het rubberen membraan voorbij de verhoging van de stofzuigeringang komt. Na het legen: Sluit de motorbehuizing van de container en zet de motorbehuizing vast met de grendels. Nooit droog zuigen zonder dat het patroonfilter en de stofzak in het apparaat zijn geplaatst. Het zuigefunctie van de stofzuiger hangt af van de grootte en de kwaliteit van het filter en de stofzak. Gebruik daarom alleen originele filters en stofzakken.

4 Na gebruik van het apparaat

4.1 Na gebruik

Sluit na het opzuigen van gevaarlijk stof de inlaatdop en reinig de buitenkant van het apparaat.

Haal de stekker uit het stopcontact als het apparaat niet in gebruik is. Wikkel het snoer vanaf het apparaat op.

4.2 Transport

- Sluit alle vergrendelingen voordat u het apparaat vervoert.
- Sluit de inlaat met de inlaatdop.
- Kantel het apparaat niet als er vloeistoffen in de vuiltank zitten.
- Gebruik geen kraanhaak om het apparaat te hijsen.

4.3 Opslag

WAARSCHUWING!



Sluit het apparaat op een droge en vorstvrije plek op. Dit apparaat mag alleen binnenshuis worden opgeslagen. Natte filters en het binnenste van het vloeistofreservoir moeten worden gedroogd, voordat ze worden opgeslagen.

4.4 Het apparaat recyclen

Maak het oude apparaat onmiddellijk onklaar.

1. Haal de stekker uit het stopcontact.
2. Knip de stroomsnoer door.
3. Zet elektrische apparaten niet bij het huisvuil.



Apparatuur die is gemarkeerd met het symbool van een doorgekruiste afvalbak op wielen geeft aan dat gebruikte elektrische en elektronische apparatuur niet samen met ongeschieden huishoudelijk afval mag worden afgevoerd. Om negatieve effecten op de gezondheid van de mens en het milieu te voorkomen, moet de appa-

ratuur afzonderlijk worden ingezameld bij de aangewezen inzamelingspunten.

Gebruikers van elektrische en elektronische huishoudelijke apparatuur moeten gebruikmaken van de gemeentelijke inzamelingspunten. Houd er rekening mee dat commercieel gebruikte elektrische en elektronische apparatuur niet via gemeentelijke inzamelingspunten mag worden afgevoerd. Wij informeren u graag over geschikte afvoermogelijkheden.

5 Onderhoud

5.1 Periodieke inspectie en onderhoud

Regelmatig onderhoud en inspectie van uw apparaat moet worden uitgevoerd door voldoende gekwalificeerd personeel in overeenstemming met de relevante wet- en regelgeving. Met name elektrische tests op continuïteit van de aarding, isolatieweerstand en toestand van het flexibele snoer moeten regelmatig worden gecontroleerd.

In geval van een defect MOET het apparaat uit bedrijf worden genomen, volledig worden gecontroleerd en gerepareerd door een geautoriseerde onderhoudstechnicus.

Minimaal een keer per jaar moet een FLEX-technicus of een opgeleid persoon een technische inspectie uitvoeren, inclusief de filters, luchtdichtheid en bedieningsmechanismen. Voor apparaten in stofklasse H moet de filtratie-efficiëntie van het apparaat ten minste eenmaal per jaar worden getest of moet het essentiële filter door een nieuw exemplaar worden vervangen.

5.2 Onderhoud

Haal de stekker uit het stopcontact voordat u onderhoudswerkzaamheden gaat uitvoeren. Controleer voor u het apparaat gebruikt of de frequentie en het getoonde voltage op het typeplaatje overeenkomen met de netspanning.

Het apparaat is ontwikkeld om voortdurend zware werkzaamheden uit te voeren. Afhankelijk van het aantal gebruiksuren moeten de stoffilters vervangen worden. Maak de container schoon met een droge doek en een kleine hoeveelheid polijstmiddel.

Tijdens het onderhoud en de reiniging moet het apparaat zo worden bediend, dat er geen gevaar is voor onderhoudspersoneel of andere personen.

In de onderhoudszone

- Gebruik gefilterde dwangventilatie
- Draag beschermende kleding
- Maak de onderhoudszone schoon zodat er geen schadelijke stoffen in de omgeving terechtkomen.

WAARSCHUWING!

Voordat u het apparaat uit het gebied verwijdert dat verontreinigd is met schadelijke stoffen:

Reinig de buitenkant van het apparaat, veeg deze schoon of verpak het apparaat in een goed afgedichte verpakking en voorkom verspreiding van neergeslagen schadelijk stof.

¹⁾OEL=grenswaarde voor beroepsmatige blootstelling,

²⁾Optionele uitrusting / Modelafhankelijke uitrusting / Vertaling van de originele handleiding

Tijdens onderhouds- en reparatiewerkzaamheden moeten alle verontreinigde onderdelen die niet naar behoren kunnen worden gereinigd:

- Verpakt in goed afgesloten zakken
- Verwijderd worden op een wijze die voldoet aan de geldende voorschriften voor dergelijke afvalverwijdering.

Neem voor meer informatie over de dienst na verkoop contact op met uw dealer of FLEX-vertegenwoordiger die verantwoordelijk is voor uw land. Zie achterzijde van dit document.

6 Overige informatie

6.1 EG-conformiteitsverklaring

Hierbij verklaren wij dat de hierna vermelde machine door haar ontwerp en bouwwijze en in de door ons in de handel gebrachte uitvoering voldoet aan de betreffende fundamentele veiligheids- en gezondheidseisen, zoals vermeld in de desbetreffende EG-richtlijnen. Deze verklaring verliest haar geldigheid wanneer zonder overleg met ons veranderingen aan de machine worden aangebracht.

Product: Stofzuiger voor nat en droog gebruik
Type: VCE 22 M MC/VCE 22 M MC V/VCE 26 H MC

Van toepassing zijnde EG-richtlijnen:
2006/42/EC, 2014/30/EU, 2011/65/EU

Toegepaste geharmoniseerde normen:
EN 60335-1:2012+A11:2014+A13:2017
A1:2019+A14:2019+A2:2019
EN 55014-1:2017+A11:2020
EN 55014-2:2015
EN 61000-3-2:2019
EN 61000-3-3:2013+A1:2019
EN 63000:2018

Gevolmachtigde voor de documentatie:
FLEX Elektrowerkzeuge GmbH, R & D
Bahnhofstraße 15, D-71711 Steinheim/Murr



Peter Lameli
Technical Head

Klaus Peter Weinper
Head of Quality
Department (QD)

30.01.2023
FLEX Elektrowerkzeuge GmbH
Bahnhofstraße 15, D-71711 Steinheim/Murr

6.2 Technische gegevens

VCE 22 M MC/VCE 22 M MC V/VCE 26 H MC													
	EU			GB			AU/NZ			CH		USA	
	22 M	26 H	26 H	22 M	26 H	26 H	22 M	26 H	26 H	22 M	26 H	22 M	26 H
Mogelijke spanning	220-240	220-240	110	220-240	220-240	110	220-240	220-240	220-240	220-240	220-240	120	120
Vermogen P _{EC}	1200	1200	1000	1200	1200	1000	1200	1200	1200	1200	1200	1000	1000
Aangesloten vermogen voor ap-paraataansluiting	2400/ 1100**	2400/ 1100**	750	1750	1750	750	1750	1750	1100	1100	1100	800	800
Netfrequentie	50-60	50-60	50-60	50-60	50-60	50-60	50-60	50-60	50-60	50-60	50-60	50-60	50-60
Zekering	16/10**	16/10**	16	13	13	16	13	13	10	10	10	15	15
Beschermingsgraad (vocht, stof)	IPX4												
Beschermingsklasse (elektrisch)	I												
Max. Luchtstroom*	62 222 131	62 222 131	60 216 127	62 222 131	62 222 131	60 216 127	62 222 131	62 222 131	62 222 131	62 222 131	62 222 131	60 216 127	60 216 127
Max. Vacuum	24.5 245 100	24.5 245 100	21 210 85	24.5 245 100	24.5 245 100	21 210 85	24.5 245 100	24.5 245 100	24.5 245 100	24.5 245 100	24.5 245 100	21 210 85	21 210 85
Geluidsrukniveau L _{PS} (IEC 60335-2-69)	69 ± 2												
Arbeidsgeluidsniveau	61 ± 2												
Vibratie ISO 5349 a _h	≤ 2.5												
Gewicht	10 22												
Stofklasse	M	H	M	H	M	H	M	H	M	H	M	H	H

*Gemeten bij turbine.

Specificaties en details kunnen zonder voorafgaande aankondiging gewijzigd worden.

**DK.

1)OEL=grenswaarde voor beroepsmatige blootstelling,

2)Optionele uitrusting / Modelafhankelijke uitrusting / Vertaling van de originele handleiding

Lynguide

Betjeningsanordninger:

1. Håndtag
2. Placering af tilbehør
3. Frontbeslag
4. Drejhjul
5. Støvbeholder
6. Luftindtag
7. Kontakt
8. Værktøjskasse*)
9. Stikkontakt til elværktøj*)
10. Filterrengøringsknap (Manual Clean)
11. Luftindtag*)

Lynguiden med illustrationer

Denne illustrerede guide har til formål at hjælpe dig med opstart, betjening og opbevaring af apparatet. Guiden er opdelt i 4 afsnit, der hver er angivet med symboler:

A



Før opstart

LÆS BRUGSSANVISNINGEN FØR BRUG!

- 1A - Pak tilbehøret ud
- 2A - Montering af filterpose
- 3A - Montering af slange og betjening
- 4A - Rør, fastgjort
- 5A - Montering af tilbehør

B



Kontrol/Betjening

- 1B - Advarsel for flowrate og filter
- 2B - Manual Clean-filterrengøringsystem

C



Tilslutning af elapparater

- 1C - Montering af elværktøjer

D



Vedligeholdelse:

- 1D - Udskiftning af filterpose
- 2D - Filterudskiftning, støvklasse M og H

1 Sikkerhedsanvisninger



Dette dokument indeholder sikkerhedsoplysninger, der er relevante for apparatet sammen med en lynguide. Læs denne betjeningsvejledning grundigt igennem, før apparatet tages i brug første gang. Gem betjeningsvejledningen til senere brug.

Yderligere support

Yderligere oplysninger om apparatet kan findes på vores hjemmeside www.flex-tools.com. Kontakt din lokale FLEX serviceafdeling, hvis du har yderligere spørgsmål. Se bagsiden af dette dokument.

1.1 Symboler anvendt i vejledningen

FARE



Fare, der direkte medfører alvorlig eller uoprettelig personskade eller dødsfald.

ADVARSEL



Fare, der kan medføre alvorlig personskade eller dødsfald.

FORSIGTIG



Fare, der kan medføre mindre personskader eller materielskader.

1.2 Brugervejledning

Støvsugeren må:

- kun benyttes af personer, der er instrueret i korrekt brug af den og udtrykkeligt har fået pålagt betjeningen af den
- må kun betjenes under opsyn
- Apparatet er ikke beregnet til anvendelse af personer (inkl. børn) med begrænsede fysiske, sansemotoriske eller mentale evner eller manglende erfaring og viden.
- Børn skal være under opsyn for at sikre, at de ikke leger med apparatet.
- Undlad at benytte arbejdsmetoder, der ikke er sikre.
- Apparatet må ikke bruges uden filter monteret.
- Sluk for enheden, og tag stikket ud af kontakten i følgende situationer:
 - Inden rengøring og service
 - Inden udskiftning af komponenter
 - Inden omstilling af enheden
 - Hvis der udvikles skum, eller der viser sig væske

Foruden brugervejledningen og de i brugerlandet gældende juridisk forpligtende bestemmelser til forebyggelse af uheld skal også de anerkendte fagtekniske regler vedrørende sikkerhedsmæssigt og fagligt korrekt arbejde overholdes.

Før arbejdet påbegyndes, skal operatøren informeres og instrueres i følgende

- brug af maskinen
- risici i forbindelse med det opsamlende materiale
- sikker bortskaffelse af det opsamlende materiale

1.3 Formål og korrekt anvendelse

Den mobile støvsuger er designet, udviklet og omfattet til at fungere sikkert og effektivt ved korrekt anvendelse og vedligeholdelse i overensstemmelse med vejledningen.

Denne enhed er beregnet til erhvervsmæssig brug som f.eks. hoteller, skoler, hospitaler, butikker, kontorer og udlejningsfirmaer.

Denne maskine er også egnet til industriel anvendelse, f.eks. på fabrikker, byggepladser og i værksteder. Ulykker som følge af forkert brug kan kun forhindres af brugeren.

LÆS OG FØLG ALLE SIKKERHEDSANVISNINGER.

Enhver anden anvendelse anses for ukorrekt brug. Producenten påtager sig ikke noget ansvar for skader som følge af en ukorrekt brug. Risikoen for ukorrekt brug påhviler udelukkende brugeren. Korrekt brug omfatter korrekt betjening, vedligeholdelse og reparation som angivet af producenten.

Luftstrømmen i Safety Vacuum-systemer skal styres præcist for at sikre en minimum rate på $V_{\min} = 20$ m/s i støvsugerlangen.

For VCE 26 H MC gælder følgende:

Apparatet er beregnet til opugning af tørt, ikke-brændbart støv, ikke-brændbare væsker, farligt støv med OEL-værdier¹⁾, kræftfremkaldende støv samt bakterieholdigt støv.



Støvklasser H (IEC 60335-2-69).

Støvtyper i denne klasse er: støv med OEL-værdi¹⁾, alle typer kræftfremkaldende støv samt støv blandet med patogener. Støvsugere til støvklasser H er testet i helhed og har en maksimal gennemtrængelighed på 0,005%. Bortskaffelse skal ske støvfrit.

Sikkerhedsmærkat på maskinen angiver:

Apparatet indeholder sundhedsskadeligt støv. Tømning og vedligeholdelse, herunder udtagning af støvbeholder, må kun udføres af autoriseret personale med korrekte personlige værnemidler. Må kun anvendes med komplet filtersystem monteret og kontrolleret.

Ved brug af støvsuger skal der sikres tilstrækkelig luftudskiftning rate L, hvor udstødningsluften returneres til rummet. Før brug skal det sikres, at de nationale regler overholdes.

For VCE 22 M MC/VCE 22 M MC V gælder følgende:

Apparatet er beregnet til opugning af tørt, ikke-brændbart støv, ikke-brændbare væsker, savsmuld og farligt støv med OEL-værdi¹⁾ $\geq 0,1$ mg/m³



Støvklasser M (IEC 60335-2-69).

Støvtyper i denne klasse er: støv med OEL-værdi¹⁾ $\geq 0,1$ mg/m³ samt savsmuld. Maskinen er testet i sin helhed til denne støvklasser. Maksimal gennemtrængelighed er 0,1%, og bortskaffelse skal ske støvfrit.

Ved brug af støvsuger skal der sikres tilstrækkelig luftudskiftning rate M, hvor udstødningsluften returneres til rummet. Før brug skal det sikres, at de nationale regler overholdes.

1.4 Tilslutning til el

- Det anbefales, at maskinen tilsluttes via HFI-relæ.
- Sørg for at ordne de elektriske dele (stikkontakter, stik og koblinger) og lægge forlængerledningen, så beskyttelsesklassen kan opretholdes.
- Forbindelsesklammer og koblinger til netledninger og forlængerledninger skal være vandtætte.

1.5 Forlængerledning

1. Brug som forlængerledning kun den version, der er angivet af producenten eller en af bedre kvalitet.
2. Kontroller ved brug af forlængerledning minimumstværsnit på ledningen:

Ledningslængde	Tværsnit	
	< 16 A	< 25 A
op til 20 m	1,5 mm ²	2,5 mm ²
20 til 50 m	2,5 mm ²	4,0 mm ²

1.6 Garanti

Med hensyn til garanti gælder vores generelle salgs- og leveringsbetingelser.

Uautoriserede ændringer af apparatet, brug af forkerte børster tilbehør eller ikke-forskriftsmæssig brug af apparatet til andre end de tilsigtede formål fritager producenten for ethvert ansvar for eventuelle følgeskader.

1.7 Vigtige advarsler

ADVARSEL



- For at nedsætte faren for brand, elektrisk stød eller personskade læses og følges alle sikkerhedsanvisninger og forsigtighedsregler inden brug af apparatet. Maskinen er konstrueret, så den er sikker ved korrekt anvendelse til de anviste rengøringsfunktioner. Hvis der opstår skader på elektriske eller mekaniske dele, skal maskinen og/eller tilbehøret repareres af et servicecenter eller producenten inden brug for at undgå yderligere skader på maskinen eller fysiske skader for brugeren.
- Gå ikke fra apparatet, mens det er tilsluttet stikkontakten. Tag stikket ud af stikkontakten, når den ikke er i brug og inden vedligeholdelse.
- Udendørs brug af maskinen bør begrænses til lejlighedsvis brug.

¹⁾OEL=grænseværdi for erhvervsmæssig eksponering, ²⁾Ekstra tilbehør / Udstyr afhænger af model.

- Apparatet må ikke anvendes med beskadiget ledning eller stikprop. Tag stikket ud af kontakten ved at holde i stikket og ikke i ledningen. Sørg for ikke at berøre stikket eller apparatet med våde hænder. Afbryd alle funktioner, før stikket tages ud af kontakten.
- Ledningen må ikke bruges som håndtag eller til at trække eller bære apparatet, afklemmes i døre eller trækkes omkring skarpe kanter eller hjørner. Maskinen må ikke køres hen over ledningen. Hold ledningen på afstand af varme overflader.
- Hold hår, løstsiddende tøj, fingre og andre kroppsdele på sikker afstand af åbninger og bevægelige dele. Undlad at stikke genstande ind i åbninger eller at bruge apparatet med blokerede åbninger. Hold åbninger fri for støv, flug, hår og andet, der kan reducere luftstrømmen.
- Må ikke anvendes udendørs ved lave temperaturer.
- Må ikke anvendes til opugning af brandfarlige eller brændbare væsker som f.eks. benzin eller på områder, hvor sådanne væsker forefindes.
- Undgå at støvsuge rygende eller brændende materialer som f.eks. cigaretter, tændstikker eller varm aske.
- Vær særlig forsigtig ved støvsugning på trapper.
- Undlad at bruge apparatet uden filter.
- Hvis maskinen ikke fungerer, som den skal, eller er blevet tabt, beskadiget, efterladt udendørs eller nedsænket i vand, skal den afleveres på et servicecenter eller returneres til forhandleren.
- Hvis der løber skum eller væske ud af apparatet, skal det straks slukkes.
- Maskinen må ikke anvendes som vandpumpe. Maskinen er beregnet til støvsugning af blandinger af luft og vand.
- Tilslut apparatet til en stikkontakt, der er jordat korrekt. Stikkontakten og forlængerledningen skal have en aktiv beskyttende leder.
- Sørg for god ventilation på arbejdsstedet.
- Brug ikke apparatet som stige eller trappestige. Maskinen kan vælte og blive beskadiget. Fare for tilskadekomst.
- Brug kun stikket på apparatet til det i betjeningsvejledningen beskrevne formål.

2 Risici

2.1 Elektriske komponenter

FARE



Maskinens øverste del indeholder strømførende dele. Berøring af strømførende komponenter medfører alvorlig tilskadekomst eller dødsfald. Maskinens øverste del må ikke udsættes for vandstænk.

FARE



Elektrisk stød på grund af fejlbehæftet strømledning.

Berøring af en fejlbehæftet strømledning kan medføre alvorlig tilskadekomst og endda dødelig personskade.

- Undlad at beskadige strømledningen (ved f.eks. at køre over den, trække i den eller mase den).
- Kontrollér med jævne mellemrum, at strømledningen ikke er beskadiget eller slidt.
- Hvis strømledningen er beskadiget, skal den udskiftes af en autoriseret FLEX forhandler eller lignende kvalificerede personer for at undgå fare.
- Strømledningen må under ingen omstændigheder vikles rundt om operatørens fingre eller nogen kroppsdel.

2.2 Farligt støv

ADVARSEL



Farlige materialer.

Støvsugning af farlige materialer kan medføre alvorlig tilskadekomst eller ulykker med dødelig udgang.

Følgende materialer må ikke opsamles med apparatet:

- varme materialer (brændende cigaretter, varm aske, osv.)
- brandfarlige, eksplosive, aggressive væsker (f.eks. benzin, opløsningsmidler, syrer, alkalier osv.)
- brandfarligt, eksplosivt støv (f.eks. magnesium- eller aluminiumstøv, osv.)

FORSIGTIG



Opsugede materialer kan være farlige for miljøet.

- Bortskaf materialet i henhold til de lovmæssige forskrifter.

Ved asbestopsugning bæres engangsbeklædning. Bær en P2-støvmaske. Før maskinen tages ud af området forurenet med farlige stoffer:

- Maskinen rengøres udvendigt ved aftørring eller indpakkes i forsejlet emballage, så skadeligt støv ikke spredes.

Ved vedligeholdelse eller reparation skal alle forurenede dele, der ikke kan rengøres korrekt:

- Pakket i godt forsejlede poser
- bortskaffes ifølge gældende regler for farligt affald.

2.3 Reservedele og tilbehør

FORSIGTIG



Reservedele og tilbehør.

Anvendelse af uoriginale reservedele, børster og tilbehør kan nedsætte sikkerheden og maskinens funktion.

Anvend kun originale reservedele og FLEX tilbehør. Reservedele, der kan have indflydelse på operatørens sundhed og sikkerhed eller maskinens funktion fremgår herunder:

Beskrivelse	Art.nr.
Filterelement FE VC/E 21-26 - PET LM	385.085
Filterelement FE VC/E 26 H HEPA 14	530.658
Fleece filterpose FS-F VC/E 21-26 L (VE 5)	502.235
Bortskaffelsespose ES PP VC/E 21-26 L (VE 5)	385.107
Sugeslange Ø 27	445.045
Sugeslange Ø 32	406.708

2.4 I brandfarlige eller eksplosionsfarlige atmosfærer

FORSIGTIG



Maskinen er ikke egnet til brug i brandfarlige eller eksplosionsfarlige atmosfærer eller hvor en sådan atmosfære kan opstå ved forekomst af flygtige væsker eller brændbare dampe eller luftarter.

3 Betjening/drift

FORSIGTIG



Beskadigelse på grund af forkert netspænding. Tilslutning til forkert netspænding kan beskadige apparatet.

- Kontrollér, at spændingen på typeskiltet stemmer overens med spændingen i det lokale forsyningsnet.

3.1 Start og betjening af maskinen

Kontrollér, at startknappen er slukket (i position 0). Kontrollér, at et passende filter er monteret i apparatet. Kobl nu støvsugerslangen til apparatet ved at presse slangen ind i udtaget, indtil den sidder godt fast. Tilslut slanger med slangehåndtaget, drej slangerne for at sikre, at de er monteret korrekt. Monter det ønskede mundstykke på røret. Væg mundstykke afhængig af materialetypen, der skal opsuges. Ved anvendelse til støvsugning i forbindelse med støvproducerende værktøjer, skal enden af støvsugerslangen tilsluttes med korrekt tilslutningsstykke. Sæt stikket i stikkontakten. Sæt startknappen i position I for at starte motoren.

FORSIGTIG



Sugeslange Ø 32





Slange Ø 32, drej med uret
Drej I: Aktiver maskinen.
Drej : for AUTO on/off
Drej 0: Stop maskinen



Slange Ø 27, drej mod uret
Drej I: Aktiver maskinen.
Drej : for AUTO on/off
Drej 0: Stop maskinen

Slangediameter og indstilling af slangediameter skal stemme overens.

	
Ø 27	Ø 27
Ø 32	Ø 32

3.2 Auto-On/Off stikudtag til elværktøj¹⁾

FORSIGTIG



Stikkontakt til apparat ²⁾

Tilslutningsstikket er designet til elektrisk tilbehørsværktøj, se tekniske data.

- Før tilslutning af værktøj skal både maskinen og tilbehørsværktøjet slukkes.
- Læs betjeningsvejledningen for apparatet, der skal tilsluttes, og overhold sikkerhedsanvisningerne nævnt heri.

Tilslutningsstik med jord er indbygget i maskinen. Her kan der tilsluttes et eksternt elværktøj. Stikket er udstyret med permanent strømforsyning³⁾, når elkontakten er i position $\neq 0$, dvs. maskinen kan bruges som forlængerledning.

I position  kan maskinen tændes og slukkes med det tilsluttede elværktøj. Snavs kan opsuges med det samme fra støvkilden. For at overholde forskrifterne må kun godkendt støvproducerende værktøj tilsluttes.



Maskiner, der er udstyret med en FLEX Bluetooth-fjernbetjening, kan også tændes og slukkes med fjernbetjeningen. Se brugervejledningen, der fulgte med fjernbetjeningen.

Det maksimale strømforbrug for det tilsluttede elapparat er angivet i afsnittet "Specifikationer".

Før kontakten sættes i position  skal det sikres, at værktøj tilsluttet tilslutningsstikket er slukket.

3.3 Manual Clean

Maskinen er forsynet med et halvautomatisk filterrengøringsystem, Manual Clean. Filterrengøringsystemet skal aktiveres senest, når sugeevnen ikke længere er tilstrækkelig. Regelmæssig brug af filterrengøringsfunktionen forøger filterets levetid. Se vejledning i lynguiden.

3.4 Advarsel om flovrate

FORSIGTIG



Kontrollér, at filteret er til stede og korrekt monteret.

Maskinen er forsynet med et system, der overvåger luftstrømmen. Før opsugning af støv med eksponeringsbegrænsning skal luftstrømsvolumen kontrolleres.

Med motoren kørende holdes støvsugerslangen blokeret for at hindre luftstrømmen. Aku-

stisk advarselslyd efter nogle sekunder. Indstil diameter efter den faktiske slangestørrelse. Når den akustiske lyd starter, er luftstrømmen under 20 m/s.

- Kontroller om beholder eller filterpose er fuld.
- kontroller om luftstrømmen er blokeret i slangen, røret, filteret eller mundstykket.
- Kontroller filterne.

3.5 Antistatisk tilslutning¹⁾

FORSIGTIG



Maskinen er udstyret med et antistatisk system, der afleder statisk elektricitet, der kan dannes under støvsugning.

Det antistatiske system skaber jordforbindelse på indløbet til beholderen. For at sikre korrekt funktion anbefales brug af en elektrisk ledende eller antistatisk støvsugerlange.

3.6 Opsugning af væsker

FORSIGTIG



Maskinen er udstyret med et flydersystem, der lukker for luftgennemstrømningen gennem maskinen, når den maksimale vandstand i beholderen er nået. Der høres en tydelig forandring i motorlyden, og sugestykken reduceres. Når det sker, skal maskinen slukkes, og stikket trækkes ud af stikkontakten. Opsug aldrig væske uden at sikre, at flyderen er på plads.

- Hvis der opstår skum, skal arbejdet øjeblikkeligt indstilles, og beholderen tømmes.
- Rengør vandbegrænsningsanordningen regelmæssigt, og undersøg den for tegn på skader.

Tag maskinen ud af stik, før beholderen tømmes. Kobl slangen fra apparatet ved at trække i slangen. Løsn beslaget ved at trække det ud forned, så motorenheden frigøres. Løft øverste motordel ud af beholderen. Tøm og rengør altid beholderen. Beholderen tømmes ved at vippe den bagud og til siderne og hælde væsken i et gulvafløb eller lignende. Placer igen motorenheden på beholderen. Fastgør motorenheden ved hjælp af beslagene. Det anbefales at bruge et M-klasse PET-filter eller en filtersil til vådsugning.

3.7 Opsugning af tørre materialer

FORSIGTIG



Opsugning af miljøfarlige materialer.

Opsugede materialer kan være farlige for miljøet.

- Bortskaf materialet i henhold til de lovmæssige forskrifter.

FORSIGTIG²⁾



Maskiner i støvklasse M/H er forsynet med et foranliggende klasse M/H støvfilter monteret på undersiden af motorens øverste del.

3.8 Tømning efter tørsugning

Træk stikket ud af stikkontakten før tømning efter tørsugning. Kontrollér filtre og støvsugerpose med jævne mellemrum. Løsn beslaget ved at trække det ud forned, så motorenheden frigøres. Fjern motorenheden fra beholderen.

Rengøring af filtre: PET M-klasse: Brug Manual Clean, ryst, børst eller skyl filteret manuelt.

PTFE H-klasse: Brug Manual Clean, nænsom børstning og lejlighedsvis skylning med rent vand. Pas på ikke at beskadige filtermembranen.

Støvsugerpose: Kontrollér, om støvsugerposen er fyldt. Skift støvsugerposen, hvis den er fuld. Fjern den gamle støvsugerpose. Den nye pose placeres ved at skubbe PP-muffen med gummimembranen ind i støvsugerindtaget. Sørg for, at gummimembranen skubbes ind forbi forhøjelsen på støvsugerindtaget.

Efter tømning: Lås motorenheden oven på beholderen, og fastgør motorenheden med beslagene. Benyt aldrig støvsugeren til tørsugning uden kassettefilter, eller hvis støvsugerposen ikke er korrekt monteret i maskinen. Støvsugerens sugeevne afhænger af størrelsen og kvaliteten af filter og støvsugerpose. Brug derfor altid originale filtre og støvsugerposer.

4 Efter brug af maskinen

4.1 Efter brug

Efter opsugning af sundhedsfarligt støv lukkes indtaget, og støvsugeren rengøres udvendigt.

Træk stikket ud af stikkontakten, når apparatet ikke er i brug. Rul ledningen op - start tættest ved maskinen.

4.2 Transport

- Lås alle beslag før transport.
- Luk indgangen med hættten.
- Vip ikke maskinen, hvis der er snavset vand i tanken.
- Maskinen må ikke løftes med krankrog.

4.3 Opbevaring

FORSIGTIG



Opbevar apparatet på et tørt sted beskyttet mod regn og frost. Apparatet skal altid opbevares indendørs. Våde filtre og den indvendige del af væskebeholderen skal tørres før opbevaring.

4.4 Genanvendelse af maskinen

Før aflevering til genbrug skal maskinen gøres udfunktional.

1. Tag stikket til maskine ud af kontakten.
2. Skær ledningen af.
3. Elektriske apparater må ikke bortskaffes sammen med almindeligt husholdningsaffald.



Udstyr mærket med symbolet med en skraldespand med et kryds over angiver, at brugt elektrisk og elektronisk udstyr ikke må bortskaffes sammen med usorteret husholdningsaffald. For at undgå negative virkninger på menneskers sundhed og miljøet skal udstyret indsamles separat på de udpegede indsamlingssteder. Brugere af elektrisk og elektronisk husholdningsudstyr skal benytte de kommunale indsamlingsordninger. Bemærk, at kommercielt anvendt elektrisk og elektronisk udstyr ikke må bortskaffes via kommunale indsamlingsordninger. Vi vil med glæde informere dig om egnede bortskaffelsesmuligheder.

5 Vedligeholdelse

5.1 Regelmæssig vedligeholdelse og eftersyn

Regelmæssig service og eftersyn af maskinen skal foretages af en passende kvalificeret person i overensstemmelse med relevant lovgivning og relevante forskrifter. Der bør især foretages elektrisk prøvning af jordtilslutning, isolationsmodstand, og den fleksible lednings tilstand skal kontrolleres hyppigt. I tilfælde af fejl eller skader SKAL maskinen tages ud af drift, gennemgås i enkeltheder og repareres af en autoriseret servicetekniker.

Mindest en gang årligt skal en FLEX tekniker eller tilsvarende uddannet person udføre teknisk eftersyn inklusive filtre, lufttæthed og betjeningsmekanismer. For apparater i støvklasse H skal maskinens filtreffektivitet enten testes mindst én gang om året, eller det essentielle filter skal udskiftes med et nyt.

5.2 Vedligeholdelse

Træk stikket ud af stikkontakten, før der udføres vedligeholdelse. Før brug af apparatet, skal du sørge for, at den angivne frekvens og spænding på typeskiltet svarer til netspændingen.

Maskinen er designet til kontinuert, belastende arbejde. Afhængigt af antallet af driftstimer skal støvfiltret udskiftes. Hold maskinen ren med en tør klud og en smule rengøringsmiddel.

Under vedligeholdelse og rengøring skal maskinen håndteres, så der ikke opstår fare for personalet.

I serviceområdet

- ventileres godt
- bæres beskyttelsesudstyr
- Rengør vedligeholdelsesområdet, så ingen skadelige stoffer forurener omgivelserne.

FORSIGTIG

Før maskinen tages ud af området forurenet med farlige stoffer:

Maskinen rengøres udvendigt ved aftørring eller indpakkes i forseglede emballage, så skadeligt støv ikke spredes.

Ved vedligeholdelse eller reparation skal alle forurenede dele, der ikke kan rengøres korrekt:

- pakkes i forseglede poser
- bortskaffes ifølge gældende regler for farligt affald.

Nærmere oplysninger om eftersalgsservice fås hos jeres forhandler eller lokale FLEX serviceafdeling. Se bagsiden af dette dokument.

6 Yderligere oplysninger

6.1 EU-konformitetserklæring

Hermed erklærer vi, at den nedenfor nævnte maskine i design og konstruktion og i den af os i handlen bragte udgave overholder de gældende grundlæggende sikkerhedsog sundhedskrav i EF-direktiverne. Ved ændringer af maskinen, der foretages uden forudgående aftale med os, mister denne erklæring sin gyldighed.

Produkt: Suger til væsker og tørstoffer

Type: VCE 22 M MC/VCE 22 M MC V/VCE 26 H MC

Gældende EF-direktiver:

2006/42/EC, 2014/30/EU, 2011/65/EU

Anvendte harmoniserede standarder:

EN 60335-1:2012+A11:2014+A13:2017

A1:2019+A14:2019+A2:2019

EN 55014-1:2017+A11:2020

EN 55014-2:2015

EN 61000-3-2:2019

EN 61000-3-3:2013+A1:2019

EN 63000:2018

Dokumentationsbefuldægtiget:

FLEX Elektrowerkzeuge GmbH, R & D

Bahnhofstraße 15, D-71711 Steinheim/Murr

Peter Lameli
Technical Head

Klaus Peter Weiper
Head of Quality
Department (QD)

30.01.2023

FLEX Elektrowerkzeuge GmbH

Bahnhofstraße 15, D-71711 Steinheim/Murr

6.2 Specifikationer

VCE 22 M MC/VCE 22 M MC V/VCE 26 H MC													
	EU			GB			AUNZ			CH		USA	
	22 M	26 H	22 M	26 H	22 M	26 H	22 M	26 H	22 M	26 H	22 M	26 H	
Spænding	V	220-240	110	110	220-240	220-240	220-240	220-240	220-240	220-240	120	120	
Strømforsyning P _{CE}	W	1200	1000	1000	1200	1200	1200	1200	1200	1200	1000	1000	
Tilslutet effekt, stikkontakt til el-værktøj	W	2400/ 1100**	2400/ 1100**	750	1750	1750	1750	1100	1100	1100	800	800	
Netfrekvens	Hz	50-60	50-60	50-60	50-60	50-60	50-60	50-60	50-60	50-60	50-60	50-60	
Sikring	A	16/10**	16	16	13	13	13	10	10	10	15	15	
Beskyttelsesgrad (flugt, støv)		IPX4											
Beskyttelsesklasse (elektrisk)		I											
Maks. Luftstrøm*	l/s m ³ /h CFM	62 222 131	60 216 127	60 216 127	62 222 131	60 216 127	60 216 127	60 216 127	60 216 127	60 216 127	60 216 127	60 216 127	
Maks. Undertryk	kPa hPa in _{H₂O}	24,5 245 100	21 210 85	21 210 85	24,5 245 100	24,5 245 100	24,5 245 100	24,5 245 100	24,5 245 100	24,5 245 100	21 210 85	21 210 85	
Lydtrykniveau L _{PK} (IEC 60335-2-69)	dB(A)	69 ± 2											
Støjniveau under arbejde	dB(A)	61 ± 2											
Vibration ISO 5349 a _h	m/s ²	≤ 2,5											
Vægt	kg lb	10 22											
Støvkasse		M	H	M	H	M	H	M	H	M	H	M	H

*Målt ved turbinen

Specifikationer og tekniske data kan ændres uden varsel.

**DK.

Hurtigguide

Betjeningsorganer:

1. Håndtak
2. Plassering av tilbehør
3. Lås
4. Hjul
5. Beholder
6. Innløpsstykke
7. Bryter
8. Verktøykasse*)
9. Apparatkontakt*)
10. Filterrengjøringsknapp (Manual Clean)
11. Innløpseksele*)

Illustrert hurtigguide

Den illustrerte hurtigguiden er laget for å hjelpe deg når du starter opp, bruker og oppbevarer enheten. Guiden er delt inn i 4 avsnitt som er beskrevet med symboler:

A



Før oppstart

LES BRUKSANVISNINGEN FØR BRUK!

- 1A - Utpakking av tilbehør
- 2A - Montering av filterpose
- 3A - Innsetting og bruk av slangen
- 4A - Fast rør
- 5A - Plassering av tilbehør

B



Kontroll/bruk

- 1B - Strømningshastighet og filtervarsel
- 2B - Manual Clean filterrengjøringsystem

C



Tilkobling av elektriske apparater

- 1C - Tilpasning av elverktøy

D



Vedlikehold:

- 1D - Utskifting av filterpose
- 2D - Utskifting av filter støvklasse M & H

1 Sikkerhetsanvisninger



Dette dokumentet inneholder sikkerhetsinformasjon som er relevant for apparatet, samt en hurtigguide. Les denne bruksanvisningen nøye før du starter maskinen for første gang. Ta vare på bruksanvisningen til senere bruk.

Ytterligere støtte

Ytterligere informasjon om apparatet finner du på vår nettside www.flex-tools.com. For ytterligere spørsmål bes du ta kontakt med servicerepresentanten for FLEX i ditt land. Se baksiden av dette dokumentet.

1.1 Symboler som er brukt for å markere instruksjoner

FARE



Fare som fører til alvorlige eller irreversible personskader, eller også død.

ADVARSEL



Fare som kan føre til alvorlige personskader eller død.

FORSIKTIG



Fare som kan føre til mindre personskader og annen skade.

1.2 Bruksanvisning

Apparatet må:

- kun brukes av personer som har fått opplæring i korrekt bruk og som uttrykkelig har fått i oppgave å bruke det
- bare brukes under oppsyn
- Apparatet er ikke beregnet for bruk av personer (deriblant barn) med reduserte fysiske, sanselige eller mentale evner eller mangel på erfaring og kunnskap.
- Barn må være under oppsyn for å sikre at de ikke leker med apparatet.
- Ikke bruk utrygge arbeidsteknikker.
- Bruk aldri apparatet uten filter.
- Slå av apparatet og trekk ut støpselet i følgende situasjoner:
 - Før rengjøring og service
 - Før utskifting av komponenter
 - Før omstilling av maskinen
 - Hvis det utvikler seg skum eller det kommer ut væske

I tillegg til bruksanvisningen og de obligatoriske ulykkesforebyggende bestemmelsene som gjelder i landet der apparatet brukes, må vanlige regler for sikkerhet og korrekt bruk følges.

Før arbeidet settes i gang må personalet som skal betjene apparatet, få informasjon om og opplæring i:

- bruk av maskinen
- risikoer knyttet til materialet som skal samles opp
- sikker avfallshåndtering av oppsamlet materiale

¹⁾OEL=Eksponeringsgrenseverdi, ²⁾Tilvalgstilbehør / Tilbehør avhengig av modell

1.3 Formål og tilsiktet bruk

Denne mobile støvavsugeren er utformet, utviklet og strengt testet for å fungere effektivt og sikkert når det vedlikeholdes og brukes i samsvar med følgende anvisninger.

Maskinen er beregnet for profesjonell bruk, for eksempel på hoteller, skoler, sykehus, fabrikker, konserter, i butikker og utleievirksomheter. Maskinen egner seg også for industriell bruk, for eksempel ved fabrikker, på byggeplasser og verksteder. Ulykker som skyldes feilaktig bruk, kan bare forhindres av de som bruker maskinen.

LES OG FØLG ALLE SIKKERHETSANVISNINGER.

All annen bruk regnes som feilaktig bruk. Produsenten påtar seg ikke ansvar for eventuelle skader som følge av feilaktig bruk. Risikoen hviler i disse tilfeller ene og alene på brukeren. Riktig bruk omfatter riktig betjening, vedlikehold og reparasjoner som angitt av produsenten.

Luftstrømmen i Safety Vacuum-systemer må være strengt kontrollert for å kunne oppnå en minimum strømningshastighet på $V_{\min} = 20$ m/s i sugeslangen.

For VCE 26 H MC gjelder følgende:

Apparatet egner seg for oppsamling av tørt, ikke-brennbart støv, ikke-brennbare væsker, farlig støv med OEL¹⁾-verdier, kreftfremkallende støv, støv som inneholder bakterier.



Støvklasse H (IEC 60335-2-69). Støv som tilhører denne klassen, er: Støv med OEL-verdier¹⁾, alt kreftfremkallende støv og støv som er blandet med sykdomsfremkallende stoffer. Støvsugere i støvklasse H er testet i sin helhet og har en maksimal gjennomtrengelighet på 0,005 %. Avfallet må være støvfritt.

Sikkerhetsmerket på maskinen sier følgende:

Dette apparatet inneholder helsefarlig støv. Tømming og vedlikehold, inkludert fjerning av støvbeholdere, må kun utføres av godkjent personell som benytter egnet verneutstyr. Må kun brukes når hele filteringsystemet er på plass og kontrollert.

For støvavsugere må adekvat luftfaktor være H når avtrekksluften returneres til rommet. Les nasjonale bestemmelser før bruk.

For VCE 22 M MC/VCE 22 M MC V gjelder følgende: Apparatet egner seg for oppsamling av tørt, ikke-brennbart støv, ikke-brennbare væsker, farlig støv med OEL¹⁾-verdier $\geq 0,1$ mg/m³



Støvklasse M (IEC 60335-2-69). Støv som tilhører denne klassen er: støv med OEL-verdier¹⁾ $\geq 0,1$ mg/m³ og sagmugg. Maskinen er testet i sin helhet etter støvsugere for denne støvklassen. Maksimal gjennomtrengelighet er 0,1 % og avfallet må ha lavt støvinnhold.

For støvavsugere må adekvat luftfaktor være M når avtrekksluften returneres til rommet. Les nasjonale bestemmelser før bruk.

1.4 Strømtilkobling

- Det anbefales at maskinen kobles til via en jordfeilbryter.
- Organiser de elektriske delene (kontakter, støpsler og koblinger) og legg med skjøteledning slik at beskyttelsesklassen opprettholdes.
- Kontakter og koblinger til apparatkabelen og skjøteledningene må være vanntette.

1.5 Skjøteledning

1. Bruk bare den typen skjøteledning som er angitt av produsenten eller en av høyere kvalitet.
2. Ved bruk av skjøteledning må du kontrollere kabellversnittet:

Kabellengde	Tversnitt	
	< 16 A	< 25 A
opptil 20 m	1,5 mm ²	2,5 mm ²
20 til 50 m	2,5 mm ²	4,0 mm ²

1.6 Garanti

Våre generelle forretningsvilkår gjelder med hensyn til garantien.

Uautoriserte modifikasjoner som er utført på dette apparatet, bruk av feil børster i tillegg til å bruke apparatet på andre måter enn hva det er beregnet for, fritar produsenten for ethvert erstatningsansvar for eventuelle skader som måtte oppstå.

1.7 Viktige advarsler

ADVARSEL



- For å redusere faren for brann, elektrisk støt eller personskaade ber vi deg lese og følge alle sikkerhetsanvisninger og avsnitt merket Forsiktig før bruk. Maskinen er konstruert for å være sikker når den brukes til rengjøringsfunksjoner slik det er angitt. Skulle det oppstå skade på de elektriske eller mekaniske delene, må maskinen og/eller tilbehøret repareres av et kompetent serviceverksted eller produsenten før bruk for å unngå ytterligere skade på maskinen eller fysisk skade på brukeren.
- Ikke gå fra maskinen når den er koblet til strømmettet. Trekk støpselet ut av stikkkontakten når den ikke er i bruk og før vedlikehold.

- Utendørs bruk av apparatet skal i størst mulig grad begrenses.
- Må ikke brukes med skadd kabel eller støpsele. For å trekke ut støpselet må du ta tak i støpselet, ikke kableen. Ikke håndter støpselet eller maskinen med våte hender. Slå av alle betjeningsorganer før du trekker ut støpselet.
- Ikke trekk eller bær maskinen etter kableen, bruk kableen som håndtak, lukk døren over kableen, eller trekk kableen rundt skarpe hjørner. Ikke kjør maskinen over kableen. Hold kableen unna varme overflater.
- Hold hår, løstsittende klær, fingre og alle kroppsdeler unna åpningene og bevegelige deler. Ikke plasser gjenstander i åpninger eller bruk maskinen med åpningene blokkert. Hold åpningene fri for støv, lo, hår og alt annet som kan redusere luftstrømmen.
- Må ikke brukes utendørs ved lave temperaturer.
- Må ikke brukes til å samle opp brennbare eller brannfarlige væsker som bensin, eller brukes i områder der slikt kan finnes.
- Ikke samle opp noe som brenner eller som avgir røyk, for eksempel sigaretter, fyrstikker eller varm aske.
- Vær ekstra forsiktig når du rengjør trapper.
- Må ikke brukes hvis filterne ikke er montert.
- Hvis maskinen ikke fungerer som den skal eller har falt ned, blittskadet, etterlatt utendørs eller har falt i vann, må den leveres inn til et servicesenter eller forhandleren.
- Hvis det kommer skum eller væske ut av maskinen må du slå den av med en gang.
- Maskinen må ikke brukes som vannpumpe. Maskinen er konstruert for å ta opp luft- og vannblandinger.
- Koble maskinen til en korrekt jordet stikkontakt. Stikkkontakten og skjøteledningen må ha en fungerende beskyttelsesleder.
- Sikre god ventilasjon på arbeidsstedet.
- Ikke bruk maskinen som stige eller gardintrapp. Maskinen kan velte og bli skadet. Fare for personskade.
- Bruk bare kontakten på maskinen til de formål som er angitt i bruksanvisningen.

2 Farer

2.1 Elektriske komponenter

FARE



Maskinens øvre del inneholder strømførende komponenter.

Kontakt med strømførende komponenter fører til alvorlige skader eller til og med livsfarlige skader.

Ikke sprøyt vann på den øvre delen av maskinen.

FARE



Elektrisk støt på grunn av feil i apparatkableen.

Berøring av en defekt apparatkabel kan føre til alvorlig eller til og med livsfarlige skader.

- Ikke skade apparatkableen (f.eks. ved å kjøre over den, trekke i den eller klemme den).
- Kontroller regelmessig om apparatledningen er skadet eller viser tegn på aldring.
- Hvis strømledningen er skadet, må den skiftes av en autorisert FLEX-forhandler eller tilsvarende kvalifisert person, for å unngå at det oppstår fare.
- Apparatkableen må ikke under noen omstendighet tvinnes rundt fingrene eller noen del av operatøren.

2.2 Farlig støv

ADVARSEL



Farlige materialer.

Oppsuging av farlige materialer kan føre til alvorlige og til og med livstruende skader.

Følgende materialer skal ikke samles opp med maskinen:

- varme materialer (brennende sigaretter, varm aske, osv.)
- brennbare, eksplosive eller aggressive væsker (f.eks. bensin, løsemidler, syrer, alkalier osv.)
- brennbart, eksplosivt støv (f.eks. magnesium- eller aluminiumstøv osv.)

FORSIKTIG



Materialer som samles opp, kan utgjøre en fare for miljøet.

- Kvitt deg med avfallet i overensstemmelse med lovforskriftene.

Bruk ekstra verneklær for engangsbruk ved håndtering av asbeststøv. Bruk en åndedrettsmaske av type P2. Før maskinen fjernes fra området som er forurenset av skadelige stoffer:

- Rengjør utsiden av maskinen, tørk av eller pakk maskinen i en forseglede emballasje og unngå spredning av skadelig støv.

Under vedlikehold og reparasjoner må alle forurensete deler som ikke kan rengjøres tilfredsstillende:

- Pakkes i tett lukkede poser
- Avhendes på en måte som oppfyller gjeldende forskrifter for denne typen avfall.

2.3 Reservedeler og tilbehør

FORSIKTIG



Reservedeler og tilbehør.

Bruk av uoriginale reservedeler, børster og tilbehør kan skade sikkerheten og/eller funksjonaliteten i apparatet.

Bruk bare originale reservedeler og tilbehør fra FLEX. Reservedeler som kan påvirke operatørens helse og sikkerhet, og/eller funksjonaliteten til apparatet, er spesifisert nedenfor:

Beskrivelse	Bestillingsnr.
Filterelement FE VC/E 21-26 - PET LM	385.085
Filterelement FE VC/E 26 H HEPA 14	530.658
Fleece filterpose FS-F VC/E 21-26 L (VE 5)	502.235
Avfallspose ES PP VC/E 21-26 L (VE 5)	385.107
Sugeslange Ø 27	445.045
Sugeslange Ø 32	406.708

2.4 I eksplosiv eller brannfarlig atmosfære

FORSIKTIG



Denne maskinen egner seg ikke for bruk i eksplosive eller ildfarlige atmosfærer eller der slike atmosfærer kan utvikles når det finnes flyktige væsker eller ildfarlige gasser eller damp.

3 Kontroll/bruk

FORSIKTIG



Skader på grunn av feil spenning. Apparatet kan bli ødelagt hvis det kobles til feilaktig spenning.

- Kontroller at spenningen som vises på typeskiltet, tilsvarer spenningen i den lokale strømforsyningen.

3.1 Starte og bruke maskinen

Kontroller at bryteren er slått av (i posisjon 0). Kontroller at det er montert et egnet filter i maskinen. Koble deretter sugeslangen til sugeinnløpet på maskinen ved å trykke slangen forover til den sitter forsvarlig på plass i innløpet. Koble deretter de to rørene til slangehåndtaket, vri rørene for å sikre at de sitter korrekt. Fest et egnet munnstykke på røret. Velg munnstykke avhengig av hva slags materiale som skal samles opp. Hvis det er snakk om støvavsug i forbindelse med verktøy som produserer støv, skal enden av sugeslangen kobles til riktig type adapter. Sett støpselet inn i en riktig type stikkontakt. Sett bryteren til posisjon I for å starte motoren.

FORSIKTIG



Sugeslange Ø 32



Slange Ø 32, dreii med klokken
Dreii til I: Aktiver maskinen.
Dreii til : for AUTO på/av.
Dreii til 0: Stopp maskinen.



Slange Ø 27, dreii mot klokken
Dreii til I: Aktiver maskinen.
Dreii til : for AUTO på/av.
Dreii til 0: Stopp maskinen.

Slangediameteren og innstillingen for diameter på sugeslangen må være den samme.

ø 27	ø 27
ø 32	ø 32

3.2 Auto-på/av-kontakt for elverktøy¹⁾

FORSIKTIG



Apparatkontakt¹⁾

Apparatkontakten er beregnet for elektrisk hjelpeutstyr, se tekniske data for referanse.

- Før du kobler til et apparat må maskinen og apparatet som skal kobles til, alltid slås av.
- Les bruksanvisningen for apparatet som skal kobles til og følg merknadene vedrørende sikkerhet i bruksanvisningen.

Maskinen har en innebygd apparatkontakt med jording. Der er det mulig å koble til et eksternt elverktøy. Kontakten har permanent strømtilførsel¹⁾, når strømbryteren står i posisjon , det vil si at maskinen kan brukes som skjøteledning.

I posisjon kan maskinen slås av og på med elverktøyet som er tilkoblet. Materialet samles opp fra støvkilden umiddelbart. For å overholde forskriftene skal bare godkjent støvproduserende verktøy kobles til.



Maskiner som er utstyrt med FLEX Bluetooth-fjernkontakt, kan også slås på og av med fjernkontrollen. Se brukerveiledningen som følger med fjernkontrollen.

Maksimalt strømforbruk for det tilkoblede elektriske apparatet er angitt i avsnittet "Spesifikasjoner".

Før du dreier bryteren til posisjon må du sørge for at verktøyet som er koblet til apparatkontakten, er slått av.

3.3 Manual Clean

Maskinen er utstyrt med et halvautomatisk filterrengjøringsystem, Manual Clean. Filterrengjøringsystemet må aktiveres senest når sugekraften ikke lenger er tilstrekkelig. Regelmessig bruk av filterrengjøringsfunksjonen opprettholder sugekraften og øker filterets levetid. Du finner anvisninger i hurtigguiden.

3.4 Varsel om strømningshastighet

FORSIKTIG



Kontroller at filteret er på plass og riktig montert.

Maskinen er utstyrt med et system som overvåker lufthastigheten. Før oppsamling av støv med grenseverdier for eksponering ved yrkesbruk skal volumstrømmonitoren kontrolleres.

Når motoren går, skal sugeslangen holdes lukket for å redusere volumstrømmen. Etter noen sekunder avgis et varselignal. Still diameterinnstillingen etter den faktiske slangestørrelsen.

Når varselignalet lyder, er luftfartshastigheten under 20 m/s.

- kontroller om beholderen eller filterposen er full.
- kontroller om luftstrømmen er redusert i sugeslangen, røret/munnstykket.
- Kontroller filteret.

3.5 Antistatisk kobling¹⁾

FORSIKTIG



Maskinen er utstyrt med et antistatisk system som fjerner eventuell statisk elektrisitet som kan oppstå neder støvoppsamling.

Det antistatiske systemet skaper en jordforbindelse til beholderens innløpskobling. Bruk av en elektrisk ledende eller antistatisk sugeslange anbefales.

3.6 Våttoppsamling

FORSIKTIG



Maskinen er utstyrt med et flottørsystem som stenger av luftstrømmen gjennom maskinen når maks. væskenhøyde er nådd. Du vil høre en tydelig endring i lyden fra motoren og merke at sugekraften avtar. Slå av maskinen hvis dette skjer. Koble maskinen fra strømforsyningen. Samle aldri opp væske uten at flottøren er på plass.

- Hvis det forekommer skum, må du straks stanse arbeidet og tømme beholderen.
- Rengjør enheten som begrenser vannstanden regelmessig, og undersøk den for å se etter tegn på skade.

Før beholderen tømmes, må maskinen kobles fra strømforsyningen. Koble slangen fra innløpet ved å trekke slangen ut. Åpne låsen ved å trekke den ut slik at den øvre delen av motoren frigjøres. Løft den øvre delen av motoren av fra beholderen. Beholderen skal alltid tømmes og rengjøres.

Tøm beholderen ved å tippe den bakover eller sideveis, og tøm væsken i et gulvsluk eller liknende. Sett den øvre delen av motoren oppå beholderen igjen. Fest den øvre delen av motoren med låsene. Det anbefales å bruke M-klasse PET-filter eller filter-sil til oppsamling av væske.

3.7 Tørropsamling

FORSIKTIG



Oppsamling av miljøfarlige materialer.

Materialer som samles opp, kan utgjøre en fare for miljøet.

- Avhend avfallet i overensstemmelse med lovbestemmelser.

FORSIKTIG²⁾



Maskiner i støvklasse M/H er utstyrt med oppstrømsfilter i støvklasse M/H, som er montert på undersiden av den øvre delen av motoren.

3.8 Tømming etter tørropsamling

Trekk støpselet ut av stikkkontakten før tømming av tørt materiale. Kontroller filterne og støvposen regelmessig. Åpne låsen ved å trekke den ut slik at den øvre delen av motoren frigjøres. Åpne den øvre delen av motoren fra beholderen.

Rengjøring av filtre: PET M-klasse: Bruk Manual Clean, rist manuelt, børst eller vask filteret. PTFE H-klasse: Bruk Manual Clean, skånsom børsting og vask med rent vann. Vær forsiktig så du ikke skader filtermembranen.

Støvpose: kontroller posen for å sikre fyllingsfaktoren. Skift støvpose ved behov. Fjern den gamle posen. Den nye posen monteres ved å føre PP-kragen med gummimembranen gjennom støvsugerinnløpet. Pass på at gummimembranen går gjennom opphøyningen ved støvsugerinntaket.

Etter tømming: Lukk den øvre delen av motoren til beholderen og fest den øvre delen av motoren med låsene. Samle aldri opp tørt materiale uten at kassetfilter og støvsugerpose er montert i maskinen. Sugeeffekten til støvsugerer avhenger av størrelsen og kvaliteten på filteret og støvposen. Bruk derfor kun originale filtre og støvsugerposer.

4 Etter bruk av maskinen

4.1 Etter bruk

Etter oppsamling av farlig støv skal inntaksdekselet lukkes og utsiden av maskinen rengjøres. Trekk støpselet ut av stikkkontakten når maskinen ikke er i bruk. Rull opp kablet ved å starte fra maskinen.

4.2 Transport

- Før maskinen transportes må alle låser lukkes.
- Lukk inntaket med inntaksdekselet.
- Ikke tipp maskinen hvis det er væske i avfallsbeholderen.
- Ikke løft maskinen med en krankrok.

4.3 Oppbevaring

FORSIKTIG



Oppbevar maskinen på et tørt sted beskyttet mot regn og frost. Maskinen skal bare oppbevares innendørs. Våte filtre og den innvendige delen av væskebeholderen skal tørkes før oppbevaring.

4.4 Resirkulering av maskinen

Gjør den gamle maskinen ubrukelig.

1. Trekk ut støpselet.
2. Kutt av strømkablet.
3. Ikke kasser elektriske apparatet i husholdningsavfallet.



Utstyr merket med søppelkassesymbolet med kryss over angir at brukt elektrisk og elektronisk utstyr ikke må kastes i usortert husholdningsavfall. For å unngå negativ innvirkning

¹⁾OEL=Eksponeringsgrenseverdi, ²⁾Tilvalgstilbehør / Tilbehør avhengig av modell
Oversettelse av den opprinnelige anvisningen

på helse og miljø må utstyret samles inn separat på de angitte returpunktene.

Brukere av elektrisk og elektronisk husholdningsutstyr må benytte offentlige innsamlingsordninger. Vær oppmerksom på at elektrisk og elektronisk utstyr som har vært brukt i næring, ikke skal avhendes gjennom kommunale innsamlingsordninger. Vi informerer gjerne om egnede avhendingsalternativer.

5 Vedlikehold

5.1 Regelmessig service og inspeksjon

Maskinen må kontrolleres og vedlikeholdes regelmessig av kvalifisert personell i samsvar med aktuelle lover og regler. Særlig skal jording, isolasjonsmotstand og den fleksible ledningens tilstand testes og kontrolleres regelmessig.

Ved eventuelle feil MÅ maskinen tas ut av drift, kontrolleres og repareres av en autorisert servicetekniker. Minst en gang i året må en FLEX-tekniker eller annen opplært person gjennomføre teknisk inspeksjon av bl.a. filtre, lufttetthet og kontrollmekanismer. For apparater i støvklasse H bør maskinens filtreringseffektivitet enten testes minst en gang i året eller det essensielle filteret skiftes ut med et nytt.

5.2 Vedlikehold

Trekk støpselet ut av stikkkontakten før det utføres vedlikehold. Før bruk av maskinen er det viktig å kontrollere at frekvensen og spenningen som er angitt på typeskiltet, tilsvarer spenningen i det elektriske anlegget.

Maskinen er konstruert for kontinuerlig tungt arbeid. Avhengig av antall driftstimer må støvfilteret skiftes. Hold maskinen ren med en tørr klut og litt poleringsmiddel i sprayform.

Under vedlikehold og rengjøring må maskinen håndteres slik at det ikke utgjør en fare for verken vedlikeholdspersonale eller andre personer.

I vedlikeholdsområdet:

- Bruk filtert, obligatorisk ventilasjon
- Bruk verneklær
- Rengjør vedlikeholdsområdet slik at ingen skadelige stoffer slipper ut i omgivelsene.

FORSIKTIG

Før maskinen fjernes fra området som er forurenset av skadelige stoffer:

Rengjør utsiden av maskinen, tørk av eller pakk maskinen i en forseglet emballasje og unngå spredning av skadelig støv.

Under vedlikehold og reparasjoner må alle forurensete deler som ikke kan rengjøres tilfredsstillende:

- Pakkes i tett lukkede poser

- Avhendes på en måte som oppfyller gjeldende forskrifter for denne typen avfall.

Kontakt forhandleren eller din FLEX-representant når det gjelder spørsmål vedrørende service og vedlikehold.

Se baksiden av dette dokumentet.

6 Ytterligere informasjon

6.1 EF-konformitetserklæring

Vi erklærer hermed at maskinen angitt nedenfor oppfyller de grunnleggende sikkerhets- og helsekravene i de relevante EF-direktivene, med hensyn til både design, konstruksjon og type markedsført av oss.

Ved endringer på maskinen som er utført uten vårt samtykke, mister denne erklæringen sin gyldighet.

Produkt: Suger for tørt og vått materiale

Type: VCE 22 M MC/VCE 22 M MC V/VCE 26 H MC

Relevante EU-direktiver:

2006/42/EC, 2014/30/EU, 2011/65/EU

Anvendte overensstemmende normer:

EN 60335-1:2012+A11:2014+A13:2017

A1:2019+A14:2019+A2:2019

EN 55014-1:2017+A11:2020

EN 55014-2:2015

EN 61000-3-2:2019

EN 61000-3-3:2013+A1:2019

EN 63000:2018

Dokumentasjonsansvarlig:

FLEX Elektrowerkzeuge GmbH, R & D
Bahnhofstraße 15, D-71711 Steinheim/Murr

Peter Lameli
Technical Head

Klaus Peter Weiper
Head of Quality
Department (QD)

30.01.2023

FLEX Elektrowerkzeuge GmbH

Bahnhofstraße 15, D-71711 Steinheim/Murr

6.2 Spesifikasjoner

VCE 22 M MC/VCE 22 M MC V/VCE 26 H MC															
	EU			GB			AU/NZ			CH			USA		
	22 M	26 H	22 M	26 H	22 M	26 H	22 M	26 H	22 M	26 H	22 M	26 H	22 M	26 H	
Mulig spinning	V	220-240	110	110	220-240	220-240	220-240	220-240	220-240	220-240	220-240	220-240	120	120	
Effekt P _{ec}	W	1200	1000	1000	1200	1200	1200	1200	1200	1200	1200	1200	1000	1000	
Tilkoblet belastning for maskinens kontakt	W	2400/ 1100**	2400/ 750	750	1750	1750	1750	1100	1100	1100	1100	1100	800	800	
Nettrefkvens	Hz	50-60	50-60	50-60	50-60	50-60	50-60	50-60	50-60	50-60	50-60	50-60	50-60	50-60	
Sikring	A	16/10**	16	16	13	13	13	10	10	10	10	10	15	15	
Beskyttelsesklasse (tuktighet, støv)		IPX4													
Beskyttelsesklasse (elektrisk)		I													
Maks. Luftstrøm*	l/s m ³ /h CFM	62 222 131	60 216 127	60 216 127	62 222 131	62 222 131	62 222 131	62 222 131	62 222 131	62 222 131	62 222 131	62 222 131	60 216 127	60 216 127	
Maks. Vakuum	kPa hPa h ₁₊₀	24,5 245 100	21 210 85	21 210 85	24,5 245 100	24,5 245 100	24,5 245 100	24,5 245 100	24,5 245 100	24,5 245 100	24,5 245 100	24,5 245 100	21 210 85	21 210 85	
Lydyttnivå L _{PA} (IEC 60335-2-69)	dB(A)	69 ± 2													
Lydnivå under drift	dB(A)	61 ± 2													
Vibrasjon ISO 5349 a _h	m/s ²	≤ 2,5													
Vekt	kg lb	10 22													
Støvkasse		M	H	M	H	M	H	M	H	M	H	M	H	M	H

*Measured at turbine.

Specifications and details are subject to change without prior notice.

**DK.

Snabbguide

Manöverelement:

1. Handtag
2. Tillbehörens placering
3. Bygel
4. Transporthjul
5. Behållare
6. Inloppsstos
7. Brytare
8. Verktygslåda*)
9. Apparatuttag*)
10. Knapp för filterrengöring (Manual Clean)
11. Inloppslock*)

Titta närmare på snabbguiden

Snabbguiden är utformad för att underlätta uppstart, användning och förvaring av maskinen. Guiden är indelad i fyra underavsnitt som är försedda med symboler:

A



Före uppstart

LÄS BRUKSANVISNINGEN INNAN MASKINEN ANVÄNDS!

- 1A - Packa upp tillbehör
- 2A - Montering av filterpåse
- 3A - Ansluta slangen och användning
- 4A - Fast rör
- 5A - Placering av tillbehör

B



Reglage/drift

- 1B - Flödes- och filtervarning
- 2B - Manual Clean filterrengöringsystem

C



Anslutning av el-apparater

- 1C - Förberedelse för el-verktyg

D



Underhåll:

- 1D - Byte av filterpåse
- 2D - Byte av filter, dammklass M och H

1 Säkerhetsanvisningar



Detta dokument innehåller säkerhetsföreskrifter för den aktuella maskinen, tillsammans med en snabbguide. Läs igenom bruksanvisningen noga innan du startar maskinen för första gången. Spara instruktionerna för senare bruk.

Mer information

Du hittar mer information om maskinen på vår webbsida www.flex-tools.com. Är det något du undrar över kan du kontakta den lokala FLEX serviceavdelningen. Se dokumentets baksida.

1.1 Symboler som används för att markera instruktioner

FARA



Fara som kan leda till allvarliga eller permanenta personskador eller dödsolycka.

VARNING



Fara som kan leda till allvarliga personskador eller dödsolycka.

VARNING



Fara som kan leda till smärre person- eller saksador.

1.2 Bruksanvisning

Apparaten får:

- endast användas av personer som har undervisats i dess användning och som uttryckligen fått i uppdrag att använda den
- endast användas under överinseende
- Denna apparat är inte avsedd att användas av personer (inklusive barn) med reducerad fysisk, sensorisk eller mental förmåga, eller bristande erfarenhet och kunskap.
- Barn bör hållas under uppsikt för att säkerställa att de inte leker med apparaten.
- Undvik arbetstekniker som innebär säkerhetsrisker.
- Använd aldrig maskinen utan filter.
- I följande situationer ska apparaten stängas av och stickkontakten ska dras ur:
 - Före rengöring och service
 - Före byte av komponenter
 - Före byte av omändring av apparaten
 - Vid det bildas skum eller om vätska tränger ut

Vid sidan om bruksanvisningen och de tvingande bestämmelserna beträffande förebyggande av olycksfall som gäller i användarlandet, skall vedertagna regler för säker och korrekt användning beaktas.

Innan arbetet inleds måste driftspersonalen informeras om och utbildas inom:

- användning av maskinen
- risker förknippade med materialet som ska sugas upp
- säker bortskaffning av det uppsugna materialet

1.3 Användningsändamål och föreskriven användning

Denna mobila dammsugare är designad, utvecklad och rigoröst testad för bästa funktion och säkerhet, apparaten ska underhållas och användas på rätt sätt, i enlighet med dessa anvisningar.

Denna maskin är avsedd för kommersiellt bruk, t.ex. på hotell, skolor, sjukhus, fabriker, butiker, kontor och uthyrningsföretag.

Denna maskin är även lämplig för industriell användning, som t.ex. på fabriker, byggarbetsplatser och verkstäder.

Olyckor som orsakas av felaktig användning kan endast förhindras av den som använder produkten.

LÄS OCH FÖLJA ALLA SÄKERHETSINSTRUKTIONER.

Alla annan användning betraktas som felaktig. Tillverkaren åtar sig inget ansvar för skador som uppkommer av felaktig användning. Ansvaret för denna typ av fel är helt och hållet användarens. Korrekt användning innebär även korrekt handhavande, underhåll och reparation i enlighet med tillverkarens anvisningar.

Luftflödet i säkerhetsdammsugningssystem ska kontrolleras nog så att man som minst uppnår ett lägsta flöde på $V_{min} = 20$ m/s i sugslangen.

För VCE 26 H MC gäller följande:

Maskinen är avsedd för att suga upp torr, icke lättantändligt damm, icke lättantändliga vätskor, farligt damm med OEL-värde¹⁾, cancerframkallande damm, damm som innehåller bakterier.



Dammklass H (IEC 60335-2-69). Damm i enlighet med denna klass är: damm med OEL-värde¹⁾, allt cancerframkallande damm och dam som innehåller patogener. Dammsugare för dammklass H testas som helhet och har en maximal genomtränglighet på 0,005 %. Avfallshanteringen ska vara dammfri.

Säkerhetsetiketten på maskinen varnar:

Denna apparat innehåller damm som är farligt för hälsan. Tömnings- och underhållsåtgärder, inklusive borttagning av dammuppsamlarna, får bara utföras av auktoriserad personal som bär lämpligt skydd. Använd endast efter att hela filteringsystemet har monterats och kontrollerats.

För dammsugare där utloppsluften återförs till rummet ska man säkerställa att luftutväxlingsgraden uppfyller klass H. Före användning ska man säkerställa att nationella bestämmelser uppfylls.

För VCE 22 M MC/VCE 22 M MC V gäller följande:

Maskinen är avsedd för att suga upp torr, icke lättantändligt damm, icke lättantändliga vätskor, sågsågspån och farligt damm med OEL-värde¹⁾ $\geq 0,1$ mg/m³



Dammklass M (IEC 60335-2-69). Damm i enlighet med denna klass är: damm med OEL-värde¹⁾

$\geq 0,1$ mg/m³, samt sågsågspån. För dammsugare i denna dammklass testas maskinerna i sin helhet. Maximal genomsläpplighet är 0,1 % och avfallshantering får endast orsaka låg dammnivå.

För dammsugare där utloppsluften återförs till rummet ska man säkerställa att luftutväxlingsgraden uppfyller klass M. Före användning ska man säkerställa att nationella bestämmelser uppfylls.

1.4 Elektrisk anslutning

- Vi rekommenderar att maskinen ansluts via en jordfelsbrytare.
- Håll ordning på alla elektriska delar (uttag, kontakter och kopplingar) och placera förlängningskablar på sådant sätt att skyddsklassen upprätthålls.
- El-kablarnas och förlängningskablarnas kontakter och kopplingar måste vara vattentäta.

1.5 Förlängningskabel

1. Använd endast förlängningskabel av samma klass, eller högre, som tillverkaren rekommenderar.
2. När man använder förlängningskabel ska man kontrollera att kabelarean är korrekt:

Kabellängd	Kabelarea	
	< 16 A	< 25 A
upp till 20 m	1,5 mm ²	2,5 mm ²
20 till 50 m	2,5 mm ²	4,0 mm ²

1.6 Garanti

För garanti gäller våra allmänna affärsvillkor. Obehöriga förändringar av apparaten, användning av felaktiga borstar samt användning på annat sätt än vad som anges i bruksanvisningen fritar tillverkaren från allt ansvar rörande uppkomna skador.

1.7 Viktiga varningar

VARNING!



- För att minska risken för eldsvåda, elstötar eller skador ska alla instruktioner och varningar läsas och förstås innan maskinen används. Denna maskin är konstruerad för att vara säker om den används för rengöring i enlighet med anvisningarna. Om elektriska eller mekaniska delar skulle skadas ska maskin och/eller tillbehör repareras av en behörig servicetekniker eller tillverkarens representant, detta för att undvika ytterligare skador på maskinen eller personskadorna.
- lämna aldrig maskinen utan uppsikt när den är inkopplad. Koppla bort från vägguttaget när den inte används och innan underhåll.

¹⁾OEL=Yrkeshygieniska gränsvärden, ²⁾Valfria tillbehör/tillval beroende på modell
Översättning av den ursprungliga bruksanvisningen

- Maskinen får endast sporadiskt användas utomhus.
- Om el-kabel/kontakt är skadad får maskinen inte användas. Ta tag i stickkontakten, dra aldrig i nätkabeln. Hantera aldrig kontakt eller maskin med våta/fuktiga händer. Stäng av alla reglage innan maskinen kopplas från.
- Dra eller lyft aldrig maskinen med hjälp av kabeln, kabeln får inte användas som handtag, kläm inte kabeln i dörröppningar, dra inte kabeln runt skarpa kanter eller hörn. Kör inte över kabeln med maskinen. Håll kabeln borta från öppningarna.
- Här, löst sittande kläder, fingrar och alla andra kroppsdelar ska hållas borta från öppningar och rörliga delar. Stick inte in föremål i öppningarna, maskinen får inte användas om öppningarna är igensatta. Maskinens öppnar ska hållas rena från damm, ludd, hår och annat som kan hindra luftflödet.
- Maskinen får inte användas utomhus när det är kallt.
- Maskinen får inte användas för upptagning av eldfarliga eller brännbara vätskor, som t.ex. bensin, den får inte heller användas där dessa vätskor kan förekomma.
- Använd inte maskinen för att ta upp brinnande eller rykande föremål, som t.ex. cigaretter, tändstickor eller het aska.
- Var extra uppmärksam vid rengöring av trappor.
- Får ej användas utan monterade filter.
- Om maskinen inte fungerar på korrekt sätt eller om den tappats, skadats, lämnats utomhus eller fallit i vatten ska den omgående lämnas in för service.
- Stäng genast av maskinen om det tränger ut skum eller vätska från den.
- Maskinen får inte användas som vattenpump. Maskinen är avsedd för uppsugning av luft och vätskeblandningar.
- Anslut maskinen till ett jordat vägguttag. Vägguttag och förlängningskabel ska vara utrustade med skyddskontakt.
- Se till att arbetsplatsen är väl ventilerad.
- Använd aldrig maskinen som steg eller arbetsplattform. Maskinen kan välta och skadas. Risk för skador.
- El-uttaget på maskinen får endast användas till de ändamål som anges i bruksanvisningen.

2 Risker

2.1 El-komponenter

FARA



Maskinens överdel innehåller strömförande komponenter.

Att röra vid strömförande komponenter kan leda till allvarliga personskador eller i värsta fall dödsolyckor.

Spola aldrig av maskinens överdel med vatten.

FARA



El-stöt orsakat av felaktig strömkabel.

Att vidröra en defekt el-kabel kan orsaka allvarliga personskador eller dödsfall.

- Skada inte el-kabeln (t.ex. genom att köra över, dra i eller klämma sönder den).
- Kontrollera regelbundet om elkabeln är skadad eller visar tecken på åldrande.
- Om el-kabeln är skadad måste den bytas ut av FLEXs servicerepresentant eller person med motsvarande behörighet för att undvika fara.
- Under inga omständigheter får el-kabeln lindas runt fingrarna eller annan kroppsdel.

2.2 Hälsosafarigt damm

VARNING!



Farliga material

Uppsugning av farliga material kan orsaka allvarliga personskador eller i värsta fall dödsolyckor.

Följande material får inte sugas upp med maskinen:

- hett material (t.ex. brinnande cigaretter, het aska etc.)
- brandfarliga, explosiva, frätande vätskor (t.ex. bensin, lösningsmedel, syror, alkaliska lösningar, etc.)
- brandfarligt, explosivt damm (t.ex. magnesium- eller aluminiumdamm etc.)

VARNING



Uppsugit material kan utgöra en miljöfara.

- Avyttra avfallet i enlighet med gällande bestämmelser.

Vid borttagning av asbest ska man använda skyddskläder av engångstyp. Använd en P2-ansiktsmask. Innan maskinen transporteras bort från områden förorenade med skadliga ämnen:

- Rengör maskinens utsida, torka rent eller packa in maskinen i en väl försluten förpackning och undvik spridning av skadligt damm.

Förorenade delar som inte kan rengöras på rätt sätt vid underhåll och reparation ska:

- Förpackade i väl förslutna påsar
- Avfallshanteras i enlighet med bestämmelserna för det aktuella avfallet.

2.3 Reservdelar och tillbehör

VARNING



Reservdelar och tillbehör

Apparatens säkerhet och funktion kan försämrans om man använder annat än originalreservdelar, borstar och tillbehör.

VCE 22 M MC/VCE 22 M MC V/VCE 26 H MC

Använd endast reservdelar och tillbehör från FLEX. Nedan anges reservdelar som kan påverka operatörens hälsa och säkerhet och/eller maskinens funktion:

Beskrivning	Artikelnr
Filterelement FE VC/E 21-26 - PET LM	385.085
Filterelement FE VC/E 26 H HEPA 14	530.658
Fleece filterpåse FS-F VC/E 21-26 L (VE 5)	502.235
Avfallspåse ES PP VC/E 21-26 L (VE 5)	385.107
Sugslang Ø 27	445.045
Sugslang Ø 32	406.708

2.4 Explosiva eller eldfarliga miljöer

VARNING



Denna maskin är inte avsedd att användas i explosiva eller eldfarliga miljöer eller där det är troligt att sådana miljöer kan uppstå, vid t. ex. flyktiga vätskor eller brandfarlig gas eller ånga.

3 Manövrering/Drift

VARNING



Skador orsakade av felaktig nätspänning. Apparaten kan skadas om den ansluts till ett uttag med felaktig nätspänning.

- Förvissa dig om att den spänning som är angiven på typskylten överensstämmer med den lokala nätspänningen.

3.1 Starta och använd maskinen

Kontrollera att strömbrytaren är i avstängt läge (position 0). Kontrollera att avsedda filter har monterats i maskinen. Anslut sedan sugslangen till suginloppet på maskinen genom att trycka slangen framåt tills den sitter ordentligt fast i inloppet. Anslut därefter rören med slanghandtaget, rotera rören för att kontrollera att de sitter ordentligt samman. Montera lämpligt munstycke på röret. Välj munstycke efter vilken typ av material som ska sugas upp. Vid användning för dammupptagning i kombination med dammproducerande verktyg ska slangänden anslutas med avsedd adapter. Anslut kontakten i avsett vägguttag. Placera strömbrytaren i läge I för att starta motorn.

VARNING



Sugslang Ø 32





Slang Ø 32, vrid medurs
Vrid till I: Aktivera maskinen.
Vrid till II: för AUTO på/av
Vrid till 0: Stäng av maskinen.



Slang Ø 27, vrid moturs
Vrid till I: Aktivera maskinen.
Vrid till II: för AUTO på/av
Vrid till 0: Stäng av maskinen.

Slangdiameter och inställning av sugslangens diameter måste överensstämma.

	
Ø 27	Ø 27
Ø 32	Ø 32

3.2 Automatisk On/Off för strömförsörjning till el-verktyg¹⁾

VARNING



Apparatuttag²⁾
Apparatuttaget är avsett för extern elektrisk utrustning, mer information finns under tekniska data.

- Innan apparaten ansluts ska man stänga av maskinen och den apparat som ska anslutas.
- Läs bruksanvisningen noga (för apparaten som ska anslutas) och följ de säkerhetsföreskrifter som finns där.

På maskinen finns ett inbyggt, jordat el-uttag. Här kan ett extra el-verktyg anslutas. Apparatuttaget har konstant strömförsörjning¹⁾ när reglaget är placerat i läge , dvs. maskinen kan användas som förlängningskabel.

I läge  kan maskinen startas och stängas av via det anslutna el-verktyget. Smuts sugas upp direkt från dammkällan. I enlighet med bestämmelserna får endast godkända, dammskapande verktyg anslutas.



Maskiner utrustade med FLEX Bluetooth-fjärrkontroll kan även slås på och av med fjärrkontrollen. Se bruksanvisningen som medföljer fjärrkontrollen.

I avsnittet "Specifikationer" anges max effektförbrukning för det anslutna el-verktyget.

Innan reglaget vrids till läge  ska du kontrollera att el-verktyget som anslutits via uttaget är avstängt.

3.3 Manual Clean

Denna maskin är utrustad med halvautomatisk filterrengöring, Manual Clean. Systemet för filterrengöring måste användas när sugkapaciteten inte längre räcker till. Sugkapaciteten och filtrets livslängd blir markant bättre om filterrengöringen används regelbundet. Anvisningarna finns i "Snabbguide".

3.4 Flödesvarning

VARNING



Kontrollera att filtret finns med och är korrekt monterat.

Maskinen är utrustad med ett system som övervakar luftflödet. Innan man suger upp damm med yrkeshygieniska gränsvärden ska man kontrollera luftflödesövervakaren. För att minska flödet håller man dammsugarslangen stängd när motorn är igång. Efter några sekunder ljuder en varningssignal.

¹⁾OEL=Yrkeshygieniska gränsvärden, ²⁾Valfria tillbehör/tillval beroende på modell
Översättning av den ursprungliga bruksanvisningen

Ställ in diameterinställningen på slangens faktiska storlek.

När ljudsignalen hörs är luftflödet under 20 m/s.

- kontrollera om avfallspåse eller filterpåse är full.
- kontrollera om luftflödet minskats i sugslangen, rör/munstycke.
- Kontrollera filter.

3.5 Antistatisk anslutning¹⁾

VARNING



Maskinen är utrustad med ett antistatiskt system för att avleda statisk elektricitet som kan uppkomma under dammsugning.

Det antistatiska systemet skapar en jordanslutning till behållarens inlopp. För bästa funktion bör man använda en elektriskt ledande eller antistatisk sugslang.

3.6 Uppsugning av vätska

VARNING



Maskinen är utrustad med flödesystem som stänger av luftflödet genom maskinen när maximal vätskenivå har uppnåtts. Du kommer att höra en märkbar förändring av motorljudet och märker att sugeffekten sjunker. När detta inträffar, stäng av maskinen. Koppla bort maskinen från vägguttaget. Dammsug aldrig upp vätska utan monterad flödesenhet.

- Vid skumbildning ska arbetet omedelbart avslutas och behållaren tömmas.
- Rengör vattennivåregulatorn och kontrollera regelbundet om det finns tecken på skador

Innan behållaren töms ska maskinen kopplas bort från vägguttaget. Koppla från slangens från suget genom att dra slangens utåt. Lossa bygeln genom att dra i den nedre delen utåt, så att motorns överdel frigörs. Lyft upp motorlocket från behållaren. Behållaren ska alltid tömmas och rengöras.

Töm behållaren genom att luta den bakåt eller åt sidan och håll ut vätskan i ett golvvavlopp eller liknande.

Sätt tillbaka motorns övre del på behållaren. Spärra motorns lock med byglarna.

Vi rekommenderar att man använder M-klass PET-filter eller filtersil för uppsugning av vätska.

3.7 Torr-dammsugning

VARNING



- Uppsugning av miljöfarliga material. Uppsugget material kan utgöra en miljöfara.
- Avyttra avfallet i enlighet med gällande bestämmelser.

VARNING²⁾



Maskiner i dammklass M/H är utrustade med ett dammklass M/H-filter placerat uppströms på undersidan av motorlocket.

3.8 Tömning efter torr-dammsugning

Ta ur stickkontakten från vägguttaget innan du tömmer efter torr-dammsugning. Filter och dammsugarpåse ska kontrolleras regelbundet. Lossa bygeln genom att dra i den nedre delen utåt, så att motorns överdel frigörs. Ta bort motorlocket från behållaren.

Rengöring av filter: PET M-klass: Använd Manual Clean, skaka, borsta eller tvätta filtret manuellt. PTFE H-klass: Använd Manual Clean, skonsam borstning och periodisk rengöring med rent vatten. Var försiktig så att du inte skadar filtermembranet.

Dammsugarpåse: kontrollera påsen för att se hur full den är. Byt dammsugarpåse vid behov. Ta ur den gamla påsen. Den nya påsen monteras genom att trycka PP-manschetten med gummimembran genom dammsugarens inlopp. Se till att gummimembranet passerar förbi dammsugarinloppets förhöjning. Efter tömning: Stäng motorlocket mot behållaren och spärra locket med frontbeslagen. Vid uppsugning av torrt material ska maskinen alltid vara utrustad med kassetfilter eller påsfilter samt dammsugarpåse. Dammsugarens effektivitet beror på filtrets och dammsugarpåsens kvalitet och storlek. Använd därför endast originaldammsugarpåse och -filter.

4 Efter avslutat arbete

4.1 Efter användning

Efter uppsugning av farligt damm ska maskinens hölje rengöras och inloppslocket stängas.

Ta ur stickkontakten från vägguttaget när maskinen inte ska användas. Linda upp kabeln, börja inne vid maskinen.

4.2 Transport

- Stäng alla hakar innan maskinen ska transporteras.
- Stäng inloppet med hjälp av inloppslocket.
- Luta inte maskinen om det finns vätska i behållaren.
- Använd inte krankrok för att lyfta maskinen.

4.3 Förvaring

VARNING



Förvara dammsugaren på en torr, frostskyddad plats. Denna maskin får endast förvaras inomhus. Våtfiler och vätskebehållarens invändiga delar ska torkas innan utrustningen ställs undan för förvaring.

4.4 Lämna in maskinen för återvinning

Den uttjänta maskinen ska göras oanvändbar.

1. Koppla från maskinen.
2. Kapa el-kabeln.
3. Elektriska apparater får aldrig kastas tillsammans med hushållsavfall.



Utrustning märkt med den överkryssade soptunnan anger att förbrukad elektrisk och elektronisk utrustning inte får kastas tillsammans med osorterat hushållsavfall. För att undvika negativa hälso- och miljöeffekter måste utrustningen lämnas in separat vid avsedda uppsamlingsplatser.

Användare av elektrisk och elektronisk hushållsutrustning ska använda kommunens insamlings-system. Observera att kommersiellt använd elektrisk och elektronisk utrustning inte får avyttras via kommunala insamlingsystem. Vi informerar dig gärna om lämpliga avfallshanteringsalternativ.

5 Underhåll

5.1 Regelbunden service och inspektion

En behörig servicetekniker ska regelbundet serva och kontrollera maskinen, i synnerhet med gällande lagar och bestämmelser. Speciellt ska man regelbundet kontrollera maskinens elektriska kopplingar, att jordning, isolering och kabel är intakt.

Om defekter påträffas SKA maskinen tas ur drift, därefter ska en behörig servicetekniker kontrollera maskinen och åtgärda eventuella fel.

Minst en gång om året måste en FLEX-tekniker eller en instruerad person utföra en teknisk inspektion som inkluderar filter, lufttätets- och styrmekanismer. För apparater i dammklass H ska maskinens filterreningseffektivitet endera testas minst en gång per år eller så ska viktiga filter bytas ut mot nya.

5.2 Underhåll

Ta bort kontakten från vägguttaget innan underhåll påbörjas. Innan maskinen används ska man kontrollera att frekvens och spänning som anges på märkplåten motsvarar nätspänningen.

Maskinen är konstruerad för långvarigt, tungt arbete. Det är antalet drifttimmar som styr när dammfilter ska ersättas. Håll maskinen ren med en torr trasa och små mängder sprayrengöring.

Vid underhåll och rengöring ska maskinen hanteras på sådant sätt att det inte föreligger risk för underhållspersonal eller andra personer.

På underhållsplatsen

- Använd obligatoriskt filterad ventilation
- Använd skyddskläder
- Rengör underhållsplatsen så att skadliga ämnen inte kan komma ut i miljön.

VARNING

Innan maskinen transporteras bort från områden förorenade med skadliga ämnen: Rengör maskinens utsida, torka rent eller packa in maskinen i en väl försluten förpackning och undvik spridning av skadligt damm.

Förorenade delar som inte kan rengöras på rätt sätt vid underhåll och reparation ska:

- Packas in ordentligt i tätslutande påsar.
- Avfallshandteras i enlighet med bestämmelserna för det aktuella avfallet.

Kontakta återförsäljaren eller den lokala FLEX-representanten för information om serviceverkstäder. Se dokumentets baksida.

6 Mer information

6.1 EU-försäkran om överensstämmelse

Härmed försäkras vi att nedanstående betecknade maskin i ändamål och konstruktion samt i den av oss levererade versionen motsvarar EU-direktivens tillämpliga grundläggande säkerhets- och hälso-krav. Vid ändringar på maskinen som inte har godkänts av oss blir denna överensstämmelseförklaring ogiltig.

Produkt: Dammsugare för våt och torr användning
Typ: VCE 22 M MC/VCE 22 M MC V/VCE 26 H MC

Tillämpliga EU-direktiv:
2006/42/EC, 2014/30/EU, 2011/65/EU

Tillämpade harmoniserade normer:
EN 60335-1:2012+A11:2014+A13:2017
A1:2019+A14:2019+A2:2019
EN 55014-1:2017+A11:2020
EN 55014-2:2015
EN 61000-3-2:2019
EN 61000-3-3:2013+A1:2019
EN 63000:2018

Dokumentationsbefullmäktigad:
FLEX Elektrowerzeuge GmbH, R & D
Bahnhofstraße 15, D-71711 Steinheim/Murr

Peter Lameli
Technical Head

Klaus Peter Weiper
Head of Quality
Department (QD)

30.01.2023
FLEX Elektrowerzeuge GmbH
Bahnhofstraße 15, D-71711 Steinheim/Murr

6.2 Specifikationer

VCE 22 M MC/VCE 22 M MC V/VCE 26 H MC														
	EU			GB			AU/NZ			CH		USA		
	22 M	26 H	22 M	26 H	22 M	26 H	22 M	26 H	22 M	26 H	22 M	26 H		
Möjlig spänning	V	220-240	220-240	110	220-240	220-240	220-240	220-240	220-240	220-240	220-240	120	120	
Effekt P _{EC}	W	1200	1200	1000	1200	1200	1200	1200	1200	1200	1200	1000	1000	
Anslutningseffekt för apparaturtag	W	2400/ 1100**	2400/ 1100**	750	1750	1750	1100	1100	1100	1100	1100	800	800	
Nätfrekvens	Hz	50-60	50-60	50-60	50-60	50-60	50-60	50-60	50-60	50-60	50-60	50-60	50-60	
Säkring	A	16/10**	16/10**	16	16	13	10	10	10	10	10	15	15	
Skyddsklass (fukt, damm)	IPX4													
Skyddsklass (elektrisk)	I													
Max Luftflöde*	l/s m ³ /h CFM	62 222 131	60 216 127	60 216 127	62 222 131	62 222 131	62 222 131	62 222 131	62 222 131	62 222 131	62 222 131	60 216 127	60 216 127	
Max Undertryck	kPa hPa in _{H₂O}	24,5 245 100	21 210 85	21 210 85	24,5 245 100	24,5 245 100	24,5 245 100	24,5 245 100	24,5 245 100	24,5 245 100	24,5 245 100	21 210 85	21 210 85	
Ljudtrycksnivå L _{WA} (IEC 60335-2-69)	dB(A)	69 ± 2												
Arbetsljudnivå	dB(A)	61 ± 2												
Vibration ISO 5349, a _h	m/s ²	≤ 2,5												
Vikt	kg lb	10 22												
Dammklass		M	H	M	H	M	H	M	H	M	H	M	H	M

*Uppmätt vid turbinen.
Specifikationer och information kan ändras utan föregående meddelande.
**DK.

Pikaopas

Osat:

1. Kädensija
2. Lisävarusteiden paikat
3. Salpa
4. Pyörä
5. Säiliö
6. Liitäntä
7. Kytkin
8. Työkalupakki¹⁾
9. Pistorasia²⁾
10. Suodattimen puhdistuspainike (Manual Clean)
11. Liitännän tulppa³⁾

Kuvitettu pikaopas

Kuvitetusta pikaoppaasta on apua, kun laite käynnistetään, sitä käytetään ja se asetetaan säilytykseen. Ohje on jaettu neljään symboleilla merkittyn osaan:

A



Ennen käynnistystä

LUE KÄYTTÖOHJEET ENNEN KÄYTTÄMISTÄ!

- 1A - Lisävarusteiden purkaminen pakkauksesta
- 2A - Suodatinpussin asentaminen
- 3A - Letkun kiinnittäminen ja käyttäminen
- 4A - Putken kiinnittäminen
- 5A - Lisävarusteiden paikat

B



Ohjaaminen ja käyttäminen

- 1B - Virtaama ja suodatinvaroitus
- 2B - Manual Clean-suodattimen puhdistusjärjestelmä

C



Sähkölaitteiden yhdistäminen

- 1C - Käyttäminen sähkötyökalun yhteydessä

D



Hoito:

- 1D - Suodatinpussin vaihtaminen
- 2D - Suodattimen vaihtaminen: pölyluokat M ja H

1 Turvallisuusohjeet



Tämä asiakirja sisältää tärkeitä tietoja laitteesta ja pikaohjeen. Lue tämä käyttöohje perusteellisesti ennen laitteen käynnistämistä ensimmäistä kertaa. Säilytä nämä ohjeet myöhempää käyttöä varten.

Tuki

Laitteesta on lisätietoja verkkosivuiltamme osoitteessa www.flex-tools.com.

Saat lisätietoja maassasi toimivasta FLEX-huoltokorjaamosta.

Lisätietoja on tämän asiakirjan lopussa.

1.1 Ohjeissa käytetyt symbolit

VAARA



Vakavan tai pysyvän loukkaantumisen tai hengenvaaran aiheuttava vaara.

VAROITUS



Vakavan loukkaantumisen tai hengenvaaran aiheuttava vaara.

HUOMAUTUS



Lievän loukkaantumisen tai vaurion aiheuttava vaara.

1.2 Käyttöohje

Tätä laitetta

- saavat käyttää vain sen käyttökoulutuksen saaneet ja sen käyttämiseen perehtyneet henkilöt
- saa käyttää vain valvotusti.
- Laitetta ei ole tarkoitettu sellaisten henkilöiden (mukaan lukien lasten) käyttöön, joiden aistissa tai fyysisissä tai henkisissä kyvyissä on puutteita tai joiden kokemus ja tietämys eivät riitä laitteen käyttöön.
- Lapsia tulee valvoa, jotta he eivät leiki laitteella.
- Älä käytä vaarallisia työskentelymenetelmiä.
- Laitetta ei saa koskaan käyttää ilman suodatinta.
- Katkaise virta ja irrota pistoke pistorasiasta
 - ennen puhdistamista ja huoltoa
 - ennen osien vaihtamista
 - ennen lisälaitteen vaihtamista
 - jos muodostuu vaahtoa tai laitteesta vuotaa nestettä.

Käyttöohjeiden ja työturvallisuusmääräysten lisäksi on noudatettava yleisiä turvallisuusmääräyksiä.

Käyttäjille on annettava seuraavat tiedot ja koulutus ennen käyttämisen aloittamista:

- laitteen käyttäminen
- kerättävään materiaaliin liittyvät vaarat
- kerätyn materiaalin turvallinen hävittäminen

1.3 Käyttötarkoitus

Tämä siirrettävä pölynkeräin on suunniteltu, kehitetty ja testattu huolellisesti, jotta se toimii tehokkaasti ja turvallisesti, kun se pidetään kunnossa ja sitä käytetään seuraavia ohjeita noudattaen.

Tämä laite on tarkoitettu ammattikäyttöön esimerkiksi sairaaloissa, kouluissa, hotelleissa, tehtaissa, myymälöissä ja toimistoissa sekä vuokrattavaksi. Tämä laite sopii myös teolliseen käyttöön, kuten tuotantolaitoksissa, rakennustyömailla ja työpajoissa. Vain laitteen käyttäjät voivat estää väärinkäytön aiheuttamat onnettomuudet.

LUE KAIKKI TURVALLISUUSOHJEET JA NOUDATA NIITÄ.

Muunlainen käyttäminen on kielletty. Valmistaja ei vastaa virheellisen käyttämisen aiheuttamista vahingoista. Käyttäjä on vastuussa virheellisen käytön seurauksista. Lisäksi oikea käyttäminen edellyttää huoltamista ja korjaamista valmistajan ohjeita noudattaen.

Turvaimurijärjestelmien ilmavirtausta on ohjattava tiukasti, jotta imuletkun virtaama on vähintään $V_{min} = 20$ m/s.

Seuraavat asiat koskevat VCE 26 H MC:

Laite on tarkoitettu kuivan syttymättömän pölyn, syttymättömien nesteiden, vaarallisten OEL¹⁾-arvoisten pölyjen, karsinogeenisten pölyjen, mikrobi-
toisten pölyjen imurointiin.



Pölyluokka H (IEC 60335-2-69). Tähän luokkaan kuuluvat seuraavat pölyt: pölyt joilla on OEL-arvoja¹⁾, kaikki karsinogeeniset pölyt sekä pölyt, joiden seassa on taudinaiheuttajia. Pölyluokan H imurit testataan kauttaaltaan ja niiden enimmäisläpäisevyys on 0,005 %. Hävittäminen ei saa vapauttaa pölyä.

Laitteen turvallisuustarrassa varoitetaan:

Tämä laite sisältää terveydelle haitallista pölyä. Vain koulutettu vaatimukset täyttäviä henkilösuojaimia käyttävä henkilöstö saa tyhjentää ja huoltaa koneen, esimerkiksi poistaa pölynkeräyslaitteen. Käyttäminen edellyttää, että koneeseen on asennettu täydellinen suodatusjärjestelmä ja että sen toiminta on tarkastettu.

Pölynkeräimissä on varmistettava riittävä ilmanvaihtomäärä H, kun poistoilma palautetaan huoneeseen. Paikalliset säädökset on otettava huomioon ennen käyttöä.

Seuraavat asiat koskevat VCE 22 M MC/ VCE 22 M MC V:

Laite on tarkoitettu seuraavien aineiden imurointiin: kuiva syttymätön pöly, syttymättömät nesteet, sahanpuru ja vaaralliset pölyt, joiden OEL¹⁾-arvot ovat $\geq 0,1$ mg/m³.



Pölyluokka M (IEC 60335-2-69). Tähän luokkaan kuuluvat seuraavat pölyt: pölyt joilla on OEL-arvoja¹⁾ $\geq 0,1$ mg/m³ sekä sahanpuru. Laite on testattu kauttaaltaan tämän pölyluokan imurointia varten. Läpäisevyys on enintään 0,1 % ja hävityksen on oltava vähäpölyinen.

Pölynkeräimissä on varmistettava riittävä ilmanvaihtomäärä M, kun poistoilma palautetaan huoneeseen. Paikalliset säädökset on otettava huomioon ennen käyttöä.

Laitetta ei saa käyttää ulkona alhaisessa lämpötilassa.

1.4 Sähköliitäntä

- Laitekytkennässä kannattaa käyttää vikavirtakytintä.
- Aseta sähköiset osat (kiinnikkeet, pistokkeet ja liitokset) paikoilleen. Jatkojohto on valittava siten, että suojausluokka säilyy.
- Virtajohdon ja jatkojohtojen liitäntöjen tulee olla vesitiiviitä.

1.5 Jatkojohto

1. Käytä jatkojohtona vain valmistajan vaatimukset täyttävää tai ylittävää jatkojohtoa.
2. Jos yhdistät tämän laitteen verkkovirtaan jatkojohton avulla, tarkista sen johtimien poikkipinta-ala:

Johdon pituus	Poikkipinta-ala	
	< 16 A	< 25 A
Enintään 20 m	1,5 mm ²	2,5 mm ²
20 - 50 metriä	2,5 mm ²	4,0 mm ²

1.6 Takuu

Takuuseen sovelletaan yleisiä liiketoimintaperiaatteita.

Valmistaja ei vastaa vahingoista, jos laitteeseen on tehty luvattomia muutoksia, jos siinä on käytetty virheellisiä harjoja tai jos sitä on käytetty käyttötarkoituksen vastaisesti.

1.7 Tärkeät varoitukset

VAROITUS



- Voit vähentää tulipalon, sähköiskun ja loukkaantumisen vaaraa lukemalla kaikki turvallisuusohjeet ja varoitusmerkinnät ennen käyttämistä sekä noudattamalla niitä. Tämä laite on turvallinen, kun sitä käytetään siivoamiseen ohjeissa kuvatulla tavalla. Jos sähköisiä tai mekaanisia osia vaurioituu, laite ja/tai lisävaruste on korjattava valtuutetussa huoltokorjaamossa tai valmistajalla ennen sen käyttämistä, jotta laite ei vaurioidu enempää eikä käyttäjä loukkaannu.
- Laitetta ei saa jättää ilman valvontaa, kun sen pistoke on pistorasiassa. Irrota pistoke pistorasiasta, kun laite ei ole käytössä tai ennen sen kunnossapitoa.

- Laitetta saa käyttää ulkona vain satunnaisesti.
- Älä käytä laitetta, jos sen virtajohto tai pistoke on vaurioitunut. Vedä aina pistokkeesta, älä johdosta. Laitetta tai pistoketta ei saa käsitellä märin käsin. Poista kaikki toiminnot käytöstä ennen pistokkeen irrottamista pistorasiasta.
- Laitetta ei saa vetää eikä kantaa verkkojohdosta. Verkkojohtoa ei saa käyttää kahvana. Verkkojohtoa ei saa jättää oven väliin. Verkkojohtoa ei saa vetää terävien kulmien yli. Laitetta ei saa vetää sen verkkojohdon yli. Varo, ettei johto joudu kosketukseen kuumien pintojen kanssa.
- Pidä sormet, hiukset, löysät vaatteet ja kaikki kehon osat kaukana aukoista ja liikkuvista osista. Aukkoihin ei saa työntää mitään. Laitetta ei saa käyttää, jos jokin sen aukoista on tukossa. Pidä aukot puhtaana pölystä, nukasta ja karvoista ja kaikesta ilman virtausta haittaavasta.
- Laitetta ei saa käyttää ulkona kylmässä.
- Älä imuroi syttyviä nesteitä, kuten bensiiniä. Älä käytä imuria tällaisten nesteiden lähellä.
- Laitteella ei saa imuroida mitään sauvavaa tai palavaa, kuten savukkeiden natsoja, tulitikkuja tai kuumaa tuhkaa.
- Ole erityisen varovainen imuroidessasi portaita.
- Älä käytä laitetta, jos suodattimet eivät ole paikallaan.
- Jos laitteessa on toimintahäiriö, jos se on pudonnut tai vahingoittunut, jos se on jätetty ulos tai jos se on pudonnut veteen, toimita se huoltoon huoltokorjaamolle tai jälleenmyyjälle.
- Jos laitteesta vuotaa vaahtoa tai nestettä, katkaise virta heti.
- Laitetta ei saa käyttää vesipumppuna. Laite on suunniteltu ilman ja veden seosten imurointiin.
- Yhdistä laite maadoitettuun pistorasiaan. Pistorasiassa ja jatkajohdossa on oltava riittävä suojaus.
- Työskentelypaikassa on oltava hyvä ilmanvaihto.
- Laitteen päällä ei saa seisoa. Tällöin laite voi kaatua ja vaurioitua. Tapaturman vaara.
- Laitteen pistorasiaa saa käyttää vain käyttöohjeessa kuvatulla tavalla.

2 Vaarat

2.1 Sähköosat

VAARA



Laitteen yläosa sisältää jännitteisiä osia. Niihin koskettaminen aiheuttaa vakavia vammoja tai hengenvaaran. Laitteen yläosaan ei saa koskaan ruiskuttaa vettä.

VAARA



Viallinen sähköjohto aiheuttaa sähköiskun vaaran.

Siihen koskettaminen voi aiheuttaa vakavia vammoja tai hengenvaaran.

- Älä vaurioita virtajohtoa esimerkiksi ajamalla sen yli tai vetämällä tai murskaamalla sitä.
- Tarkista säännöllisesti, ettei sähköjohto ole kulunut tai vahingoittunut.
- Jos virtajohto on vaurioitunut, se on vaaran välttämiseksi vaihdettava FLEX-in valtuuttamassa huoltokorjaamossa tai valtuutetulla ammattilaisella.
- Virtajohtoa ei saa kiertää sormen tai muun kehonosan ympärille.

2.2 Vaarallinen pöly

VAROITUS



Vaaralliset aineet

Vaarallisten aineiden imuroiminen voi aiheuttaa vakavia vammoja tai hengenvaaran. Koneella ei saa imuroida seuraavia aineita:

- Kuumat aineet, kuten palavat savukkeet tai kuuma tuhka
- Syttyvät, räjähtävät tai syövyttävät nesteet, kuten bensiini, liuottimet, hapot tai emäkset
- Syttyvä tai räjähtävä pöly, kuten magnesium- tai alumiinipöly

HUOMAUTUS



Imuroidut aineet voivat saastuttaa ympäristöä.

• Hävitä jäte voimassa olevien määräysten mukaisesti.

Käytä asbestinpoistotyössä kertakäyttöisiä lisäsuojavarusteita. Käytä luokan P2 hengityssuojainta. Ennen laitteen poistamista alueelta, jossa on haitallisia aineita:

- Puhdista laitteen pinta, pyyhi se puhtaaksi tai pakkaa laite hyvin suljettuun pakkaukseen ja vältä kertyneen haitallisen pölyn levittämistä.
- Hoidon ja korjausten aikana saastuneet osat, joita ei voida puhdistaa tyydyttävästi, pitää
- Pakattu hyvin suljettuihin pusseihin
 - hävittää ongelmajäteasetusten mukaisesti.

2.3 Varaosat ja lisävarusteet

HUOMAUTUS



Varaosat ja lisävarusteet
Muiden kuin alkuperäisten varaosien, harjojen ja lisävarusteiden käyttäminen voi heikentää laitteen turvallisuutta ja/tai toimintaa.

Käytä vain FLEXin varaosia ja lisävarusteita.
Seuraavat varaosat voivat vaikuttaa käyttäjän turvallisuuteen ja/tai laitteen toimintaan:

Kuvaus	tilausnro
Suodatinelementti FE VC/E 21-26 - PET LM	385.085
Suodatinelementti FE VC/E 26 H HEPA 14	530.658
Fleece-suodatinpussi FS-F VC/E 21-26 L (VE 5)	502.235
hävityspussi ES PP VC/E 21-26 L (VE 5)	385.107
Imuletku Ø 27	445.045
Imuletku Ø 32	406.708

2.4 Räjähdysherkkä tai syttyvä kaasuseos

HUOMAUTUS



Tämä laite ei sovellu käytettäväksi räjähdys-herkässä tai syttyvässä ympäristössä tai jos haihtuvat nesteet tai syttyvät kaasut tai höyryt aiheuttavat räjähtämisen tai syttymisen vaaran.

3 Hallinta ja käyttäminen

HUOMAUTUS



Vaurioituminen yhteensopimattoman verkkovirran vuoksi.

Tämä laite voi vaurioitua, jos se yhdistetään yhteensopimattomaan verkkovirtaan.

- Varmista, että jännite vastaa laitteen tyyppikilvessä näkyvää merkintää.

3.1 Laitteen käynnistäminen ja käyttäminen

Tarkista, että virtakytkin on pois (0) -asennossa. Tarkista, että laitteeseen on asennettu sopivat suodattimet. Yhdistä imuletku sitten sille tarkoitettuun liitäntään painamalla se kunnolla paikalleen. Yhdistä putket letkun kahvaan. Kääntelet putkia, jotta ne asettuvat kunnolla paikoilleen. Yhdistä putkeen suutin. Valitse suutin imuroitavan materiaalin tyyppin mukaan. Jos konetta käytetään pölyn keräämiseen pölyä tuottavasta koneesta, liitä imuletkun päähän asianmukainen sovitin. Työnnä virtapistoke toimivaan pistorasiaan. Käynnistä moottori asettamalla virtakytkin asentoon 1.

HUOMAUTUS



Imuletku Ø 32



Letku Ø 32, käännä myötäpäivään
Käännä I: Laitte käynnistyy.
Kytke : AUTO päälle/pois
Käännä 0: Laitte pysähtyy.



Letku Ø 27, käännä vastapäivään
Käännä I: Laitte käynnistyy.
Kytke : AUTO päälle/pois
Käännä 0: Laitte pysähtyy.

Käyttävän letkun halkaisijan ja letkun halkaisijan säädön on vastattava toisiaan.

Ø 27	Ø 27
Ø 32	Ø 32

3.2 Automaattisesti käynnistävä ja sammuttava pistorasia sähkötyökaluille ¹⁾

HUOMAUTUS



Laitteen pistorasia ¹⁾

Lisävarustepistorasia on suunniteltu sähkölaitteille. Lisätietoja on teknisissä tiedoissa.

- Katkaise virta laitteesta ja yhdistettävästä varusteesta ennen varusteen yhdistämistä liitäntään.
- Lue yhdistettävän laitteen käyttöopas ja ota turvallisuusohjeet huomioon.

Laitteessa on maadoitettu pistorasia. Siihen voidaan yhdistää ulkoinen sähkötyökalu. Pistorasiassa on aina virta ¹⁾, kun virtakytkin on asennossa /0. Laitetta voi siis käyttää jatkojohtona.

Asennossa laitteeseen voi käynnistää ja pysäyttää siihen yhdistetyn sähkötyökalun avulla. Tällöin pöly ja lika imuroidaan talteen heti kun niitä alkaa muodostua. Määräysten noudattaminen edellyttää, että imuriin yhdistetään vain hyväksytyjä pölyä muodostavia laitteita.



FLEXin Bluetooth-kauko-ohjaimella varustetut koneet voidaan myös käynnistää ja sammuttaa kauko-ohjaimella. Katso kauko-ohjaimen mukana toimitettu käyttöohje.

Yhdistetyn sähkölaitteen suurin sallittu virrankulutus on ilmoitettu Tekniset tiedot -osassa.

Ennen kytkimen siirtämistä asentoon varmista, että laitteen pistorasiaan kytketystä työkalusta on katkaistu virta.

3.3 Manual Clean

Laitteessa on puoliautomaattinen suodattimen puhdistusjärjestelmä: Manual Clean. Suodattimen puhdistusjärjestelmää täytyy käyttää viimeistään silloin, kun imuteho ei enää riitä. Suodattimen säännöllinen puhdistus ylläpitää imutehoa ja pidentää sen käyttöikää. Ohjeet ovat pikaoppaassa.

3.4 Virtausvaroitus**HUOMAUTUS**

Tarkista, että suodatin on paikallaan ja oikein asennettu.

Laitteessa on järjestelmä, joka seuraa ilmavirtauksen nopeutta. Tarkista tilavuusvirtauksen valvonta, ennen kuin imuria käytetään ammatilliset altistusrajat ylittävän polyn keräämiseen.

Pienennä tilavuusvirtausta peittämällä imuletkun suu moottorin ollessa käynnissä. Varoitusäänimerkki kuuluu muutaman sekunnin kuluttua.

Aseta halkaisijan säätö letkun todelliseen halkaisijaan.

Kun äänimerkki kuuluu, ilman nopeus on alle 20 m/s.

- tarkista, onko säiliö tai suodatinpussi täynnä.
- tarkista, onko imuletkun, putken/suuttimen ilmavirtaus heikentynyt.
- Tarkista suodatin.

3.5 Antistaattinen kytkentä¹⁾**HUOMAUTUS**

Laitteessa on antistaattinen järjestelmä, joka purkaa pölyä imuroitaessa mahdollisesti muodostuvan staattisen sähkövarauksen.

Antistaattinen järjestelmä muodostaa maaliitännän säiliön liitäntään. Jotta toiminto toimisi varmasti, laitteessa kannattaa käyttää sähköä johtavaa tai antistaattista imuletkua.

3.6 Märkäimurointi**HUOMAUTUS**

Tässä laitteessa on uimurijärjestelmä, joka katkaisee ilman virtaamisen laitteen läpi, kun suurin nesteen taso on saavutettu. Tällöin moottorin ääni muuttuu ja imuteho heikkenee. Jos näin käy, sammuta laitteesta virta. Irrota pistoke pistorasiasta. Älä imuroi nestettä, jos uimuri ei ole paikallaan.

- Jos muodostuu vaahtoa, lopeta käyttäminen heti ja tyhjennä säiliö.
- Puhdista vedenrajoituslaite säännöllisesti. Varmista, ettei siinä ole vaurioitumisen merkkejä.

Irrota laitteen pistoke pistorasiasta ennen säiliön tyhjentämistä. Irrota letku vetämällä. Vapauta salpa vetämällä ulospäin, jotta moottorin kansi vapautuu. Nosta moottorin kansi säiliöstä. Tyhjennä ja puhdista säiliö aina.

Tyhjennä säiliö kallistamalla sitä taaksepäin tai sivulle. Kaada neste esimerkiksi viemäriin.

Aseta moottorin kansi takaisin paikalleen. Kiinnitä moottorin yläosa salvoilla.

Märkäimurointiin suositellaan M-luokan PET-suodatinta tai suodatinsiltiä.

3.7 Kuivaimurointi**HUOMAUTUS**

Vaarallisten aineiden imuroiminen.

Imuroidut aineet voivat saastuttaa ympäristöä.

- Hävitä jäte voimassa olevien määräysten mukaisesti.

HUOMAUTUS²⁾

Pölyluokan M/H laitteissa on suojakannen alla ennen puhallinta sijaitseva pölyluokan M/H suodatin.

3.8 Tyhjentäminen kuivaimuroinnin jälkeen

Irrota pistoke pistorasiasta ennen tyhjentämistä kuivaimuroinnin jälkeen. Tarkista suodattimet ja pölypussi säännöllisesti. Vapauta salpa vetämällä ulospäin, jotta moottorin kansi vapautuu. Irrota moottorin kansi säiliöstä.

Suodattimien puhdistaminen: PET M-luokka: Käytä Manual Clean-järjestelmää, ravista käsin, harjaa tai pese suodatin.

PTFE H-luokka: Käytä Manual Clean-järjestelmää, harjaa varovasti ja pese usein puhtaalla vedellä. Varo vaurioittamasta suodatinkalvoa.

Pölypussi: Tarkista, onko pölypussi täynnä. Vaihda pölypussi tarvittaessa. Poista vanha pölypussi. Aseta uusi pölypussi paikalleen työntämällä kumikalvolla varustettu PP-holkki imulitäntään. Varmista, että kumikalvo menee pölynumurin liitäntään korokkeen ohi. Tyhjentämisen jälkeen: Kiinnitä moottorin kansi säiliöön ja varmista liitos salvoilla. Älä kuivaimuroi, jos suodatinkasetti ja pölypussi eivät ole paikoillaan. Pölynumurin imuteho vaihtelee suodattimen ja pölypussin koon ja laadun mukaan. Käytä siksi vain alkuperäisiä suodattimia ja pölypusseja.

4 Laitteen käyttämisen jälkeen**4.1 Käytön jälkeen**

Sulje liitäntän tulppa ja puhdista laitteen pinta, kun sitä on käytetty vaarallisen polyn imurointiin.

Irrota pistoke sähköpistorasiasta, kun laitetta ei käytetä. Kelaajointi aloittaen pölynumurin päästä.

4.2 Kuljettaminen

- Sulje kaikki salvat ennen laitteen siirtämistä.
- Sulje liitäntä tulpalla.
- Jos likasäiliössä on nestettä, älä kallista laitetta.
- Älä nosta laitetta nosturin koukun avulla.

4.3 Säilytys**HUOMAUTUS**

Säilytä laitetta kuivassa paikassa suojattuna sateelta ja jäätymiseltä. Tätä laitetta saa säilyttää vain sisätiloissa. Märkäsuodattimet ja nestesäiliön sisäosa on kuivattava ennen säilytykseen asettamista.

¹⁾OEL= työpaikkasäteilytyksen raja. ²⁾valinnaisia lisävarusteita / mallikohtainen varuste, Tämä on alkuperäisen käyttöohjeen käännös

4.4 Laitteen kierrättäminen

Teee käytöstä poistettu laite käyttökelvottomaksi.

1. Irrota pistoke pistorasiasta.
2. Katkaise virtajohto.
3. Älä hävitä sähkölaitteita kotitalousjätteenä.



Kun laitteessa on yliviivattu pyörillä varustetun roska-astian symboli, käytettyjä sähkö- ja elektroniikkalaitteita ei saa hävittää lajittelemattoman kotitalousjätteen mukana. Jotta voidaan välttää ihmisten terveydelle ja ympäristölle haitalliset vaikutukset, laitteet on vietävä erilliskeräykseen vastaaviin keräyspisteisiin. Sähköisten ja elektronisten kodinkoneiden käyttäjien on käytettävä kunnallisia keräyspisteitä. Huomaa, että kaupallisesti käytettyjä sähkö- ja elektroniikkalaitteita ei saa hävittää kunnallisten keräyspisteiden kautta. Annamme mielellämme lisätietoja soveltuvis- ta jätehuoltovaihtoehdoista.

5 Huolto

5.1 Säännöllinen huolto ja tarkastaminen

Pätevän henkilöstön on huollettava ja tarkastettava laite säännöllisesti voimassaolevaa lainsäädäntöä ja määräyksiä noudattaen. Varsinkin maadoitus, sähköeristys ja virtajohdon kunto on tarkastettava säännöllisesti.

Jos ilmaantuu vika, laite ON POISTETTAVA käytös- tä. Valtuutetun huoltoteknikon on tarkistettava se perusteellisesti ja korjattava se. FLEXin asentajan tai koulutetun henkilön on vähintään kerran vuodessa tehtävä tekninen tarkastus, jossa tarkastetaan suodatimet, ilmatiiviysi ja hallintamekanismit. Pölyluokan H laitteissa on vähintään kerran vuodessa testattava suodatustehokkuus tai vaihdettava pääasiallinen suodatin uuteen.

5.2 Huolto

Irrota pistoke pistorasiasta ennen hoidon aloittamista. Tarkista ennen laitteen käynnistämistä, että verkko- virran taajuus ja jännite vastaavat laitteen tyyppi- kilvessä näkyviä merkintöjä.

Laite on tarkoitettu jatkuvaan raskaaseen käyttöön. Pölysuodatin on vaihdettava käyttötuntimäärän mu- kaan. Puhdista laite kuivalla liinalla ja pienellä mää- rällä suihkuttettavaa puhdistusainetta.

Hoidon ja puhdistamisen aikana laitetta on käsiteltä- vä siten, että huoltohenkilöstölle tai muille ei aiheudu vaaraa.

Hoitoalueella:

- Käytä suodattimella varustettua ilmanvaihtoa.
- Käytä suojavaatetusta.
- Puhdista hoitoalue, jotta ympäristöön ei pääse haitallisia aineita.

HUOMAUTUS

Ennen laitteen poistamista alueelta, jossa on haital- lisia aineita: Puhdista laitteen pinta, pyyhi se puhtaaksi tai pak- kaa laite hyvin suljettuun pakkaukseen ja vältä kerty- neen haitallisen pölyn levittämistä.

Hoidon ja korjausten aikana saastuneet osat, joita ei voida puhdistaa tyydyttävästi, pitää

- pakata tiiviisiin pusseihin
- hävittää ongelmajäteasetusten mukaisesti.

Saat lisätietoja huollosta jälleenmyyjältä tai maassa- si toimivasta FLEX-huoltokorjaamosta. Lisätietoja on tämän asiakirjan lopussa.

6 Lisätiedot

6.1 EY-vaatimusten-mukaisuusvakuutus

Vakuutamme, että alla mainitut tuotteet vastaavat suunnittelultaan ja rakenteeltaan sekä valmistus- tavaltaan EU-direktiivien asianomaisia turvallisuus- ja terveysvaatimuksia. Jos tuotteeseen/tuotteisiin tehdään muutoksia, joista ei ole sovittu kanssamme, tämä vakuutus ei ole enää voimassa.

Tuote: Pölynimuri märkä- ja kuivakäyttöön

Tyyppi: VCE 22 M MC/VCE 22 M MC V/VCE 26 H MC

Yksiselitteiset EU-direktiivit:

2006/42/EC, 2014/30/EU, 2011/65/EU

Sovelletut harmonisoidut standardit:

EN 60335-1:2012+A11:2014+A13:2017

A1:2019+A14:2019+A2:2019

EN 55014-1:2017+A11:2020

EN 55014-2:2015

EN 61000-3-2:2019

EN 61000-3-3:2013+A1:2019

EN 63000:2018

Dokumentointivaltuutettu:

FLEX Elektrowerkezeuge GmbH, R & D
Bahnhofstraße 15, D-71711 Steinheim/Murr

Peter Lameli
Technical Head

Klaus Peter Weinper
Head of Quality
Department (QD)

30.01.2023

FLEX Elektrowerkezeuge GmbH
Bahnhofstraße 15, D-71711 Steinheim/Murr

6.2 Tekniset tiedot

VCE 22 M MC/VCE 22 M MC V/VCE 26 H MC															
	EU			GB			AUNZ			CH			USA		
	22 M	26 H	22 M	26 H	22 M	26 H	22 M	26 H	22 M	26 H	22 M	26 H	22 M	26 H	
Mandollinen jännite	V	220-240	110	110	220-240	220-240	220-240	220-240	220-240	220-240	220-240	220-240	120	120	
Teho P _{iec}	W	1200	1000	1000	1200	1200	1200	1200	1200	1200	1200	1200	1000	1000	
Laitteen pistorasian yhdistettävä kuormitus	W	2400/ 1100**	2400/ 1100**	750	1750	1750	1100	1100	1100	1100	1100	1100	800	800	
Syötettävän virran taajuus	Hz	50-60	50-60	50-60	50-60	50-60	50-60	50-60	50-60	50-60	50-60	50-60	50-60	50-60	
Sulake	A	16/10**	16	16	13	13	10	10	10	10	10	10	15	15	
Suojausluokka (kosteus, pöly)		IPX4													
Suojausluokka (sähköinen)		I													
Enintään ilmavirtaus*	l/s m ³ /h CFM	62 222 131	60 216 127	60 216 127	62 222 131	62 222 131	62 222 131	62 222 131	62 222 131	62 222 131	62 222 131	62 222 131	60 216 127	60 216 127	
Enintään Tyhjiö	kPa hPa h ₁₊₀	24,5 245 100	21 210 85	21 210 85	24,5 245 100	24,5 245 100	24,5 245 100	24,5 245 100	24,5 245 100	24,5 245 100	24,5 245 100	24,5 245 100	21 210 85	21 210 85	
Äänenpainetaso L _{PA} (IEC 60335-2-69)	dB(A)	69 ± 2													
Äänitaso toiminnan aikana	dB(A)	61 ± 2													
Tärinä, ISO 5349 a _h	m/s ²	≤ 2,5													
Paino	kg lb	10 22													
Polyluokka		M	H	M	H	M	H	M	H	M	H	M	H	M	H

*Mittauspaikka turbiini.

Rakenteeseen ja teknisiin tietoihin voidaan tehdä muutoksia ilmoittamatta niistä ennalta.

**DK.

Οδηγός γρήγορης αναφοράς

Στοιχεία χειρισμού:

1. Λαβή
2. Θέσεις εξαρτημάτων
3. Μάνδαλο
4. Τροχίσκος
5. Δοχείο
6. Υποδοχή ανοίγματος εισόδου
7. Διακόπτης
8. Εργαλειοθήκη*)
9. Πρίζα συσκευής*)
10. Κομπι καθαρισμού φίλτρου (Manual Clean)
11. Καπάκι εισόδου*)
12. Θήκη φύλαξης καλωδίου/εύκαμπτου σωλήνα

Εικονογραφημένος οδηγός γρήγορης αναφοράς

Ο εικονογραφημένος οδηγός γρήγορης αναφοράς έχει σχεδιαστεί για να σας παρέχει πληροφορίες σχετικά με την εκκίνηση, τη λειτουργία και την αποθήκευση της μονάδας. Ο οδηγός χωρίζεται σε 4 ενότητες, οι οποίες παριστάνονται μέσω των συμβόλων:

A



Πριν από την εκκίνηση ΠΡΙΝ ΑΠΟ ΤΗ ΧΡΗΣΗ, ΔΙΑΒΑΣΤΕ ΤΙΣ ΟΔΗΓΙΕΣ ΛΕΙΤΟΥΡΓΙΑΣ!

- 1A - Αποσυσκευασία εξαρτημάτων
- 2A - Τοποθέτηση σάκου φίλτρου
- 3A - Τοποθέτηση εύκαμπτου σωλήνα και εργασιές
- 4A - Στερέωση σωλήνα
- 5A - Τοποθέτηση εξαρτημάτων

B



Χειρισμός/Λειτουργία

- 1B - Προειδοποίηση ρυθμού ροής και φίλτρου
- 2B - Σύστημα καθαρισμού φίλτρου Manual Clean

C



Σύνδεση ηλεκτρικών συσκευών

- 1C - Προσαρμογή ηλεκτρικού εργαλείου

D



Συντήρηση:

- 1D - Αντικατάσταση φιλτράσκαου
- 2D - Αντικατάσταση φίλτρου, κατηγορία σκόνης M & H

1 Οδηγίες ασφαλείας



Το παρόν έντυπο περιέχει σημαντικές οδηγίες ασφαλείας για τη συσκευή και έναν εικονογραφημένο οδηγό γρήγορης αναφοράς. Πριν από τη χρήση της συσκευής σας για πρώτη φορά σε λειτουργία, πρέπει να διαβάσετε προσεκτικά το παρόν εγχειρίδιο οδηγιών. Φυλάξτε τις οδηγίες για μελλοντική χρήση.

Περαιτέρω υποστήριξη

Περαιτέρω πληροφορίες σχετικά με τη συσκευή θα βρείτε στον ιστότοπό μας, στη διεύθυνση www.flex-tools.com.

Για περαιτέρω ερωτήσεις, απευθυνθείτε στον αντιπρόσωπο σέρβις FLEX που είναι υπεύθυνος για τη χώρα σας.

Βλέπε πίσω σελίδα αυτού του εντύπου.

1.1 Σύμβολα που χρησιμοποιούνται για την επισήμανση των οδηγιών

ΚΙΝΔΥΝΟΣ



Κίνδυνος που οδηγεί άμεσα σε σοβαρές ή μη αναστρέψιμες βλάβες ή ακόμα και σε θάνατο.

ΠΡΟΕΙΔΟΠΟΙΗΣΗ



Κίνδυνος που μπορεί να οδηγήσει σε σοβαρό τραυματισμό ή ακόμα και σε θάνατο.

ΠΡΟΣΟΧΗ



Κίνδυνος που μπορεί να οδηγήσει σε τραυματισμό και ζημιά.

1.2 Οδηγίες χρήσης

Η συσκευή πρέπει:

- να χρησιμοποιείται μόνο από άτομα που γνωρίζουν τη σωστή της χρήση και στα οποία έχει ανατεθεί ρητά η εργασία του χειρισμού της
- να λειτουργεί μόνο υπό επίτηρηση
- Η συσκευή αυτή δεν προορίζεται για χρήση από άτομα (συμπεριλαμβανομένων των παιδιών) με μειωμένη φυσική, αισθητήρια ή νοητική ικανότητα ή με έλλειψη πείρας και γνώσεων.
- Τα παιδιά πρέπει να επιτηρούνται ώστε να διασφαλίζεται ότι δεν παίζουν με τη συσκευή.
- Μη χρησιμοποιείτε μη ασφαλείς τεχνικές εργασίας.
- Ποτέ μην χρησιμοποιείτε τη συσκευή χωρίς φίλτρο.
- Στις ακόλουθες περιπτώσεις απενεργοποιείτε τη συσκευή και αποσυνδέετε το βύσμα από την ηλεκτρική πρίζα:
 - Πριν από καθαρίσματος και συντήρηση
 - Πριν από την αντικατάσταση εξαρτημάτων
 - Πριν από τον εξοπλισμό της συσκευής
 - Σε περίπτωση δημιουργίας αφρών ή διαρροής υγρών

Εκτός από τις οδηγίες λειτουργίας και τους δεσμευτικούς κανονισμούς πρόληψης ατυχημάτων που ισχύουν στη χώρα χρήσης, τηρείτε τους αποδεκτούς κανονισμούς ασφαλείας και ορθής χρήσης.

Πριν την έναρξη των εργασιών, οι χειριστές πρέπει να ενημερωθούν και να εκπαιδευθούν στα εξής θέματα:

- χρήση του μηχανήματος
- κίνδυνοι που σχετίζονται με το υλικό που πρόκειται να συλλεχθεί
- ασφαλής απόρριψη του υλικού που έχει συλλεχθεί

1.3 Σκοπός και ενδεδειγμένη χρήση

Αυτό ο φορητός απορροφητήρας σκόνης έχει σχεδιαστεί, αναπτυχθεί και δοκιμαστεί υπό αυστηρές συνθήκες ώστε να λειτουργεί αποτελεσματικά και με ασφάλεια, εφόσον συντηρείται σωστά και χρησιμοποιείται σύμφωνα με τις ακόλουθες οδηγίες. Αυτό το μηχάνημα προορίζεται για εμπορική χρήση, για παράδειγμα σε ξενοδοχεία, σχολεία, νοσοκομεία, εργοστάσια, καταστήματα, γραφεία και εταιρείες εννοίκιασης.

Αυτό το μηχάνημα είναι επίσης κατάλληλο για βιομηχανική χρήση, όπως π.χ. εργοστάσια, εργοτάξια και συνεργεία.

Τυχόν ατυχήματα που οφείλονται σε κακή χρήση είναι δυνατόν να αποτραπούν μόνο από εκείνους που χρησιμοποιούν τη συσκευή.

ΔΙΑΒΑΣΤΕ ΚΑΙ ΑΚΟΛΟΥΘΗΣΤΕ ΟΛΕΣ ΤΙΣ ΟΔΗΓΙΕΣ ΑΣΦΑΛΕΙΑΣ.

Οποιαδήποτε άλλη χρήση θεωρείται ακατάλληλη. Ο κατασκευαστής δεν αποδέχεται τη νομική ευθύνη για οποιαδήποτε ζημία προκύψει από τέτοια χρήση. Η ευθύνη για τους κινδύνους μίας τέτοιας χρήσης βαρύνει αποκλειστικά τον χρήστη. Η κατάλληλη χρήση περιλαμβάνει επίσης τον κατάλληλο χειρισμό, την κατάλληλη συντήρηση και τις κατάλληλες επισκευές, όπως προσδιορίζονται από τον κατασκευαστή.

Η ροή αέρα σε συστήματα αναρρόφησης ασφαλείας πρέπει να ελέγχεται αυστηρά ώστε να επιτυγχάνεται ένας ελάχιστος ρυθμός ροής $V_{\min} = 20 \text{ m/s}$ στον εύκαμπο σωλήνα αναρρόφησης.

Για VCE 26 H MC ισχύει το εξής:

Η συσκευή είναι κατάλληλη για τη συλλογή ξηρής, μη εύφλεκτης σκόνης, μη εύφλεκτων υγρών, επικίνδυνης σκόνης με τιμές OEL¹⁾, καρκινογόνου σκόνης, σκόνης που περιέχει μικρόβια.



Κατηγορία σκόνης H (IEC 60335-2-69). Οι σκόνες που ανήκουν σε αυτή την κατηγορία είναι: σκόνες με τιμές OEL¹⁾, όλες οι καρκινογόνες σκόνες και σκόνες αναμειγμένες με παθογόνους παράγοντες. Οι απορροφητικές σκούπες για κατηγορία σκόνης H έχουν υποβληθεί σε δοκιμές στο σύνολό τους και έχουν μέγιστο βαθμό διαπερατότητας 0,005%. Η απόρριψη πρέπει να είναι απαλλαγμένη από σκόνη.

Η ετικέτα ασφαλείας πάνω στη μηχανή προειδοποιεί:

Η συσκευή περιέχει επικίνδυνη για την υγεία σκόνη. Εργασίες εκκένωσης και συντήρησης, συμπεριλαμβανομένης και της αφαίρεσης του συλλέκτη σκόνης, επιτρέπεται να γίνονται μόνο από εξουσιοδοτημένο προσωπικό που φορά κατάλληλα μέσα ατομικής προστασίας. Η χρήση επιτρέπεται μόνο αφού πρώτα εγκατασταθεί και ελεγχθεί ολόκληρο το σύστημα φιλτραρίσματος.

Για απορροφητήρες σκόνης, βεβαιωθείτε ότι υπάρχει επαρκής ρυθμός ανανέωσης αέρα H, όταν ο αέρας εξαγωγής επιστρέφει στο δωμάτιο. Τηρείτε τους εθνικούς κανονισμούς πριν από τη χρήση.

Για VCE 22 M MC/VCE 22 M MC V ισχύει το εξής: Η συσκευή είναι κατάλληλη για τη συλλογή ξηρής, μη εύφλεκτης σκόνης, μη εύφλεκτων υγρών, πριονιδίου και επικίνδυνης σκόνης με τιμές OEL¹⁾ $\geq 0,1 \text{ mg/m}^3$



Κατηγορία σκόνης M (IEC 60335-2-69). Οι σκόνες που ανήκουν σε αυτή την κατηγορία είναι: σκόνες με τιμές OEL¹⁾ $\geq 0,1 \text{ mg/m}^3$, καθώς και πριονίδι. Το μηχάνημα έχει δοκιμαστεί στο σύνολό του με απορροφητικές σκούπες για τη συγκεκριμένη κατηγορία σκόνης. Ο μέγιστος βαθμός διαπερατότητας είναι 0,1% και η απόρριψη πρέπει να είναι με χαμηλό ποσοστό σκόνης.

Για απορροφητήρες σκόνης, βεβαιωθείτε ότι υπάρχει επαρκής ρυθμός ανανέωσης αέρα M, όταν ο αέρας εξαγωγής επιστρέφει στο δωμάτιο. Τηρείτε τους εθνικούς κανονισμούς πριν από τη χρήση.

1.4 Ηλεκτρική σύνδεση

- Συνιστάται το μηχάνημα να συνδέεται μέσω διακόπτη προστασίας ρεύματος διαρροής.
- Διαρρηθίστε τα ηλεκτρικά μέρη (υποδοχές, βύσματα και σύνδεσμοι) και επαναποθετήστε το καλώδιο επέκτασης προκειμένου να εξασφαλιστεί η προστασία κλάσης.
- Τα βύσματα και οι συνδέσεις των καλωδίων ηλεκτρικής σύνδεσης και των καλωδίων επέκτασης πρέπει να είναι αδιάβροχα.

1.5 Καλώδιο επέκτασης

1. Να χρησιμοποιείτε αποκλειστικά καλώδιο επέκτασης που αναφέρει ο κατασκευαστής ή άλλο υψηλής ποιότητας.
2. Όταν χρησιμοποιείτε καλώδιο επέκτασης, να λαμβάνετε λάβετε υπόψη τις ελάχιστες τιμές διατομής του καλωδίου:

Μήκος καλωδίου	Διατομή	
	< 16 A	< 25 A
έως 20 m	1,5 mm ²	2,5 mm ²
20 έως 50 m	2,5 mm ²	4,0 mm ²

¹⁾OEL = Όριο επαγγελματικής έκθεσης, ²⁾Προαιρετικά εξαρτήματα / Επιλογή ανάλογα με το μοντέλο
Μετάφραση των πρωτότυπων οδηγιών

1.6 Εγγύηση

Οι γενικές συνθήκες εργασίας μας ισχύουν σε σχέση με την εγγύηση.

Οι μη εξουσιοδοτημένες τροποποιήσεις στη συσκευή, η χρήση ακατάλληλων βουρτσών και η χρήση της συσκευής για σκοπό διαφορετικό από εκείνον για τον οποίο προορίζεται απαλλάσσουν τον κατασκευαστή από οποιαδήποτε νομική ευθύνη για την επακόλουθη ζημιά.

1.7 Σημαντικές προειδοποιήσεις

ΠΡΟΕΙΔΟΠΟΙΗΣΗ



- Για να μειωθεί ο κίνδυνος πυρκαγιάς, ηλεκτροπληξίας ή τραυματισμού, διαβάστε και ακολουθήστε όλες τις οδηγίες ασφαλείας και σημάνσεις προσοχής πριν από τη χρήση. Αυτό το μηχάνημα έχει σχεδιαστεί ώστε να είναι ασφαλές όταν χρησιμοποιείται για λειτουργίες καθαρισμού όπως καθορίζεται. Σε περίπτωση ζημιάς σε ηλεκτρικά ή μηχανικά μέρη, το μηχάνημα ή/και τα εξαρτήματα πρέπει πριν από τη χρήση να επισκευάζονται από αρμόδιο κέντρο σέρβις ή από τον κατασκευαστή, προκειμένου να αποφευχθεί περαιτέρω ζημιά στο μηχάνημα ή τραυματισμός του χρήστη.
 - Μην αφήνετε το μηχάνημα όταν είναι στην πρίζα. Να το βγάσετε από την πρίζα όταν δεν βρίσκεται σε λειτουργία και πριν τη συντήρηση.
 - Χρήση της συσκευής σε εξωτερικό χώρο θα πρέπει να γίνεται μόνο περιστασιακά.
 - Μην χρησιμοποιείτε φαρμένο καλώδιο ή βύσμα. Για να βγάλετε τη συσκευή από την πρίζα, τραβήξτε το βύσμα και όχι το καλώδιο. Μην πιάνετε το φως ή το μηχάνημα με βρεγμένα χέρια. Να απενεργοποιείτε όλα τα χειριστήρια πριν βγάλετε τη σκούπα από την πρίζα.
 - Μην τραβάτε ή μεταφέρετε από το καλώδιο, μην χρησιμοποιείτε το καλώδιο ως χειρολαβή, μην πιάνετε το καλώδιο σε πόρτα και να μην περνάτε το καλώδιο γύρω από αιχμηρές ακμές ή γωνίες. Μην περνάτε το μηχάνημα πάνω από το καλώδιο. Μην πλησιάζετε το καλώδιο σε θερμαινόμενες επιφάνειες.
 - Να κρατάτε μακριά από ανοίγματα και κινούμενα μέρη τα μαλλιά, τα ρούχα, τα δάκτυλα και όλα τα μέρη του σώματος. Μην τοποθετείτε αντικείμενα στα ανοίγματα και μην χρησιμοποιείτε τη συσκευή όταν το άνοιγμα είναι φραγμένο. Να διατηρείτε τα ανοίγματα χωρίς σκόνη, χνούδια, τρίχες και σιδήποτε άλλο θα μπορούσε να μειώσει τη ροή του αέρα.
 - Μην το χρησιμοποιείτε σε εξωτερικούς χώρους σε χαμηλή θερμοκρασία.
- Μην το χρησιμοποιείτε για τη συλλογή εύφλεκτων ή εύκαυστων υγρών, όπως βενζίνη ή σε χώρους όπου μπορεί να υπάρχουν τέτοια υλικά.
 - Μην το χρησιμοποιείτε για την αναρρόφηση υλικών που καίγονται ή εκλύουν καπνό, όπως τσιγάρα, σπύρτα ή ζεστή στάχτη.
 - Να προσέχετε ιδιαίτερα όταν καθαρίζετε σκάλες.
 - Μην χρησιμοποιείτε τη συσκευή εάν δεν είναι τοποθετημένα τα φίλτρα.
 - Εάν το μηχάνημα δεν λειτουργεί σωστά ή έχει πέσει κάτω, έχει υποστεί ζημιά, έχει παραμείνει σε εξωτερικό χώρο ή έχει πέσει σε νερό, επιστρέψτε το σε ένα κέντρο σέρβις ή στον αντιπρόσωπο.
 - Σε περίπτωση που εντοπίσετε διαρροή αφρού ή υγρών από τη συσκευή, απενεργοποιήστε την αμέσως.
 - Το μηχάνημα δεν μπορεί να χρησιμοποιηθεί ως αντλία νερού. Το μηχάνημα προορίζεται για αναρρόφηση μειγμάτων αέρα και νερού.
 - Συνδέστε το μηχάνημα σε κατάλληλα γεωμνημένη πρίζα ρεύματος. Η πρίζα και το καλώδιο επέκτασης πρέπει να διαθέτουν έναν λειτουργούντα προστατευτικό αγωνό.
 - Να φροντίζετε να υπάρχει καλός αερισμός στον χώρο χρήσης της συσκευής.
 - Μην χρησιμοποιείτε το μηχάνημα ως σκάλα ή σκαλοπάτι. Το μηχάνημα μπορεί να ανατραπεί και να υποστεί ζημιά. Κίνδυνος τραυματισμού.
 - Η πρίζα που βρίσκεται πάνω στο μηχάνημα πρέπει να χρησιμοποιείται μόνο για τους σκοπούς που ορίζονται στις οδηγίες.

2 Κίνδυνοι

2.1 Ηλεκτρικά εξαρτήματα

ΚΙΝΔΥΝΟΣ



Το επάνω τμήμα του μηχανήματος περιέχει εξαρτήματα υπό τάση.

Η επαφή με εξαρτήματα που βρίσκονται υπό ηλεκτρική τάση προκαλεί σοβαρούς ή/και θανατηφόρους τραυματισμούς.

Μην ψεκάσετε ποτέ με νερό το επάνω τμήμα του μηχανήματος.

ΚΙΝΔΥΝΟΣ



Ηλεκτροπληξία λόγω ελαττωματικού αγωγού σύνδεσης με το ηλεκτρικό δίκτυο.

Η επαφή με ελαττωματικό αγωγό σύνδεσης με το ηλεκτρικό δίκτυο ενδέχεται να προκαλέσει σοβαρούς ή/και θανατηφόρους τραυματισμούς.

- Μην προκαλείτε φθορά στο καλώδιο ρεύματος (π.χ. πατώντας, τραβώντας ή τσακίζοντάς το).
- Ελέγχετε τακτικά το καλώδιο ρεύματος για τυχόν βλάβες ή φθορές από το πέρασμα του χρόνου.
- Εάν το καλώδιο ρεύματος έχει υποστεί ζημιά, πρέπει να αντικατασταθεί από έναν εξουσιοδοτημένο διανομέα της FLEX ή από ένα εξίσου εξειδικευμένο άτομο για αποφυγή κινδύνων.
- Σε καμία περίπτωση δεν πρέπει το καλώδιο τροφοδοσίας να τυλιχτεί γύρω από τα δάχτυλα ή οποιοδήποτε άλλο μέρος του σώματος του χειριστή.

2.2 Επικίνδυνη σκόνη

ΠΡΟΕΙΔΟΠΟΙΗΣΗ



Επικίνδυνα υλικά.

Η αναρρόφηση επικίνδυνων υλικών μπορεί να οδηγήσει σε σοβαρό ή ακόμα και θανάσιμο τραυματισμό.

Τα ακόλουθα υλικά δεν πρέπει να συλλέγονται με το μηχάνημα:

- θερμά υλικά (αναμμένα τσιγάρα, ζεστή στάχτη κ.λπ.)
- εύφλεκτα, εκρηκτικά, διαβρωτικά υγρά (π.χ. πετρέλαιο, διαλύματα, οξύ, αλκάλια, κ.λπ.)
- εύφλεκτη, εκρηκτική σκόνη (π.χ. σκόνη μαγνησίου ή αργιλίου κ.λπ.)

ΠΡΟΣΟΧΗ



Τα υλικά αναρρόφησης ενδέχεται να προκαλέσουν κίνδυνο για το περιβάλλον.

- Απορρίψτε τις ακαθαρσίες σύμφωνα με τους νομικούς κανονισμούς.

Στην περίπτωση περιορισμού αιμάντου, φορέστε επιπλέον ρουχισμό μίας χρήσης. Φοράτε μάσκα αναπνοής P2. Πριν από την απομάκρυνση του μηχανήματος από την περιοχή που έχει ρυπανθεί με επιβλαβείς ουσίες:

- Καθαρίστε το εξωτερικό του μηχανήματος, σκουπίστε το ή συσκευάστε το μηχανήμα σε καλά σφραγισμένη συσκευασία και αποφύγετε την εξάπλωση της επιβλαβούς σκόνης που έχει επικαθίσει.

Κατά τη διάρκεια των εργασιών συντήρησης και επισκευής, όλα τα ρυπασμένα εξαρτήματα που ήταν δυνατό να καθαριστούν ικανοποιητικά πρέπει να:

- Συσκευαστούν σε καλά σφραγισμένες σακούλες
- Απορριφθούν με τρόπο που συμμορφώνεται με τους ισχύοντες κανονισμούς για την εν λόγω απομάκρυνση αποβλήτων.

2.3 Ανταλλακτικά και εξαρτήματα

ΠΡΟΣΟΧΗ



Ανταλλακτικά και εξαρτήματα.

Η χρήση μη γνήσιων ανταλλακτικών, βουρτσών και εξαρτημάτων ενδέχεται να επηρεάσει αρνητικά την ασφάλεια ή τις λειτουργίες της συσκευής.

Να χρησιμοποιείτε μόνο γνήσια ανταλλακτικά και εξαρτήματα της FLEX. Τα ανταλλακτικά που μπορούν να επηρεάσουν την υγεία και την ασφάλεια του χειριστή ή/και τη λειτουργία της συσκευής καθορίζονται παρακάτω:

Περιγραφή	Κωδ. παραγγελίας
Στοιχείο φίλτρου FE VC/E 21-26 - PET LM	385.085
Στοιχείο φίλτρου FE VC/E 26 H HEPA 14	530.658
Τσάντα φίλτρου fleece FS-F VC/E 21-26 L (VE 5)	502.235
Τσάντα απόρριψης ES PP VC/E 21-26 L (VE 5)	385.107
σωλήνα αναρρόφησης Ø 27	445.045
σωλήνα αναρρόφησης Ø 32	406.708

2.4 Σε εκρηκτική ή εύφλεκτη ατμόσφαιρα

ΠΡΟΣΟΧΗ



Αυτή η συσκευή δεν είναι κατάλληλη για χρήση σε εύφλεκτο περιβάλλον ή σε χώρους με υγρά πτητικά ή εύφλεκτα αέρια.

3 Χειρισμός / Λειτουργία

ΠΡΟΣΟΧΗ



Βλάβες λόγω ακατάλληλης τάσης ηλεκτρικού δικτύου.

Η συσκευή ενδέχεται να πάθει βλάβη σε περίπτωση που συνδεθεί σε ακατάλληλη τάση ηλεκτρικού δικτύου.

- Βεβαιωθείτε ότι η τάση που αναγράφεται στην πινακίδα τεχνικών χαρακτηριστικών αντιστοιχεί στην τάση της τοπικής παροχής ρεύματος.

3.1 Εκκίνηση και λειτουργία του μηχανήματος

Ελέγξτε ότι ο ηλεκτρικός διακόπτης είναι απενεργοποιημένος (στη θέση 0). Ελέγξτε εάν έχουν τοποθετηθεί κατάλληλα φίλτρα στο μηχάνημα. Στη συνέχεια, συνδέστε τον εύκαμπτο σωλήνα αναρρόφησης στην είσοδο αναρρόφησης του μηχανήματος, πιέζοντας τον εύκαμπτο σωλήνα προς τα εμπρός έως ότου εφαρμόσει σταθερά στη θέση του στην είσοδο. Στη συνέχεια, συνδέστε τους σωλήνες με τη λαβή του εύκαμπτου σωλήνα και περιστρέψτε τους σωλήνες έως ότου βεβαιωθείτε ότι έχουν εφαρμόσει σωστά. Τοποθετήστε το κατάλληλο ακροφύσιο στο σωλήνα. Επιλέξτε το ακροφύσιο που αναλογεί στον τύπο του υλικού που πρόκειται να συλλεγεί. Αν χρησιμοποιείται για απορρόφηση σκόνης στη σύνδεση με εργαλείο παραγωγής σκόνης, συνδέστε έπειτα το άκρο του εύκαμπτου σωλήνα αναρρόφησης με τον κατάλληλο προσαρμογέα. Βάλτε το βύσμα στην κατάλληλη πρίζα. Θέστε τον ηλεκτρικό διακόπτη στη θέση I για να ξεκινήσει το μητράκι.

ΠΡΟΣΟΧΗ

σωλήνα αναρρόφησης Ø 32



Εύκαμπτος σωλήνας Ø 32, περιστροφή προς τα δεξιά. Γυρίστε στο I: Ενεργοποίηση του μηχανήματος.

Γυρίστε στο για αυτόματη απενεργοποίηση/ενεργοποίηση. Γυρίστε στο 0: Σταμάτημα του μηχανήματος.



Εύκαμπτος σωλήνας Ø 27, περιστροφή προς τα αριστερά. Γυρίστε στο I: Ενεργοποίηση του μηχανήματος.

Γυρίστε στο για αυτόματη απενεργοποίηση/ενεργοποίηση. Γυρίστε στο 0: Σταμάτημα του μηχανήματος.

Η διάμετρος του σωλήνα και η ρύθμιση για τη διάμετρο του σωλήνα αναρρόφησης πρέπει να συμπίπτουν.

ø 27	ø 27
ø 32	ø 32

3.2 Υποδοχή αυτόματης ενεργοποίησης/ απενεργοποίησης για ηλεκτρικά εργαλεία¹⁾**ΠΡΟΣΟΧΗ**Πρίζα συσκευής ¹⁾

Η πρίζα της συσκευής έχει σχεδιαστεί για ηλεκτρικό βοηθητικό εξοπλισμό. Ανατρέξτε στα τεχνικά στοιχεία για αναφορά.

- Πριν από τη σύνδεση μιας συσκευής στην πρίζα, πρέπει να απενεργοποιείτε πάντα το μηχάνημα και τη συσκευή που θέλετε να συνδέσετε.
- Να διαβάζετε τις οδηγίες λειτουργίας της συσκευής που θέλετε να συνδέσετε και να τηρείτε τις αναφερόμενες υποδείξεις ασφάλειας.

Μια πρίζα συσκευής με επαφή γείωσης είναι ενσωματωμένη στο μηχάνημα. Εκεί μπορεί να συνδεθεί ένα εξωτερικό ηλεκτρικό εργαλείο. Η πρίζα διαθέτει μόνιμη τροφοδοσία ρεύματος¹⁾, όταν ο ηλεκτρικός διακόπτης βρίσκεται στη θέση /0, δηλ. το μηχάνημα μπορεί να χρησιμοποιηθεί ως καλώδιο επέκτασης.

Στη θέση το μηχάνημα μπορεί να ενεργοποιηθεί και να απενεργοποιηθεί από το συνδεδεμένο ηλεκτρικό εργαλείο. Η σκόνη αναρροφάται αμέσως. Για λόγους συμμόρφωσης με τους κανονισμούς, θα πρέπει να συνδέετε μόνο εγκεκριμένα εργαλεία.



Τα μηχανήματα που διαθέτουν τηλεχειριστήριο Bluetooth της FLEX μπορούν επίσης να ενεργοποιηθούν και να απενεργοποιηθούν με τη χρήση του τηλεχειριστηρίου. Ανατρέξτε στον οδηγό χρήσης που παρέχεται μαζί με το τηλεχειριστήριο.

Η μέγιστη κατανάλωση ισχύος της συνδεδεμένης ηλεκτρικής συσκευής παρατίθεται στο κεφάλαιο "Προδιαγραφές".

Προτού γυρίσετε τον διακόπτη στη θέση , βεβαιωθείτε ότι το εργαλείο που είναι συνδεδεμένο στην πρίζα συσκευής είναι απενεργοποιημένο.

3.3 Manual Clean

Το μηχάνημα διαθέτει με ημιαυτόματο σύστημα καθαρισμού φίλτρου, το Manual Clean. Το σύστημα καθαρισμού φίλτρου πρέπει να ενεργοποιείται τελευταία, όταν η απόδοση αναρρόφησης δεν είναι πλέον επαρκής. Η τακτική χρήση της λειτουργίας καθαρισμού φίλτρου διατηρεί την απόδοση της αναρρόφησης και αυξάνει τη διάρκεια ζωής του φίλτρου. Για οδηγίες, ανατρέξτε στον οδηγό γρήγορης αναφοράς.

3.4 Προειδοποίηση ρυθμού ροής**ΠΡΟΣΟΧΗ**

Βεβαιωθείτε ότι το φίλτρο υπάρχει και είναι σωστά τοποθετημένο.

Το μηχάνημα είναι εξοπλισμένο με ένα σύστημα παρακολούθησης της ταχύτητας του αέρα. Πριν από τη συλλογή σκόνης με οριακές τιμές επαγγελματικής έκθεσης, ελέγξτε το σύστημα παρακολούθησης ογκομετρικής ροής.

Όταν το μοτέρ λειτουργεί, κρατήστε τον εύκαμπτο σωλήνα αναρρόφησης κλειστό για να μειωθεί η ογκομετρική ροή. Ηχητική προειδοποίηση ακούγεται μετά από μερικά δευτερόλεπτα.

Ρυθμίστε τη διάμετρο στο πραγματικό μέγεθος του εύκαμπτου σωλήνα.

Όταν αρχίσει να ακούγεται ο ήχος, η ταχύτητα του αέρα είναι κάτω από τα 20 m/s.

- ελέγξτε εάν το δοχείο ή ο φίλτροσάκος έχει γεμίσει.
- ελέγξτε εάν η ροή του αέρα μειώνεται στον εύκαμπτο σωλήνα αναρρόφησης, τον αγωγό/το ακροφύσιο.
- Ελέγξτε το φίλτρο.

3.5 Αντιστατική σύνδεση¹⁾**ΠΡΟΣΟΧΗ**

Το μηχάνημα διαθέτει ένα αντιστατικό σύστημα για την εκκένωση του στατικού ηλεκτρικού φορτίου που μπορεί να αναπτυχθεί κατά την αναρρόφηση σκόνης.

Το αντιστατικό σύστημα δημιουργεί μια σύνδεση γείωσης στο εξάρτημα σύνδεσης εισόδου του δοχείου. Για τη σωστή λειτουργία συνιστάται η χρήση ενός ηλεκτρικά αγώγιμου ή αντιστατικού εύκαμπτου σωλήνα αναρρόφησης.

3.6 Συλλογή υγρού

ΠΡΟΣΟΧΗ



Η συσκευή διαθέτει ένα φλοτέρ που διακόπτει τη ροή του αέρα στη συσκευή όταν επιτευχθεί το μέγιστο επίπεδο υγρού. Στη συνέχεια, θα παρατηρήσετε αλλαγή στον ήχο του μοτέρ και μείωση της ισχύος της αναρρόφησης. Όταν συμβεί αυτό, απενεργοποιήστε τη συσκευή. Βγάλετε τη συσκευή από την πρίζα. Μην συλλέγετε υγρά με τη συσκευή εάν δεν είναι τοποθετημένο στη θέση του το φλοτέρ.

- Σε περίπτωση που σχηματιστεί αφρός, σταματήστε άμεσα την εργασία και αδειάστε το δοχείο.
- Καθαρίζετε το σύστημα περιορισμού της στάθμης του νερού και ελέγχετε το τακτικά για ενδείξεις ζημιάς.

Προτού αδειάσετε το δοχείο, αποσυνδέστε το μηχανήμα από την πρίζα. Αποσυνδέστε το σωλήνα από το στόμιο τραβώντας προς τα έξω το σωλήνα. Βγάλτε το μάνταλο τραβώντας το προς τα έξω ώστε να απελευθερωθεί το επάνω μέρος του μοτέρ. Ανασηκώστε το επάνω μέρος του μοτέρ από το δοχείο. Να αδειάζετε πάντα και να καθαρίζετε το δοχείο. Αδειάστε το δοχείο γέροντάς το προς τα πίσω ή προς το πλάι και απορρίψτε τα υγρά σε ένα σιφόνι δαπέδου.

Επανατοποθετήστε το επάνω μέρος του μοτέρ στο δοχείο. Ασφαλίστε το επάνω μέρος του μοτέρ με τα μάνταλα.

Συνιστάται η χρήση φίλτρου PET κατηγορίας M ή σήτας φίλτρου για τη συλλογή υγρών.

3.7 Συλλογή ξηρού υλικού

ΠΡΟΣΟΧΗ



Συλλογή περιβαλλοντικά επικίνδυνων υλικών.

Τα υλικά αναρρόφησης ενδέχεται να προκαλέσουν κίνδυνο για το περιβάλλον.

- Απορρίψτε τα υλικά σύμφωνα με τους ισχύοντες κανονισμούς.

ΠΡΟΣΟΧΗ¹⁾



Τα μηχανήματα κατηγορίας σκόνης M/H διαθέτουν ένα ανάντη φίλτρο σκόνης κατηγορίας M/H, το οποίο είναι τοποθετημένο στην κάτω πλευρά του επάνω μέρους του μοτέρ.

3.8 Άδειασμα μετά τη συλλογή ξηρού υλικού

Μετά την αναρρόφηση στερεών υλικών και πριν το άδειασμα του κάδου, να αφαιρείτε το βύσμα από την πρίζα. Να ελέγχετε τακτικά τα φίλτρα και τη σακούλα σκόνης. Βγάλτε το μάνταλο τραβώντας το προς τα έξω ώστε να απελευθερωθεί το επάνω μέρος του μοτέρ. Ανοίξτε το επάνω μέρος του μοτέρ από το δοχείο.

Καθαρισμός των φίλτρων: Κατηγορία M PET: Χρησιμοποιήστε το σύστημα Manual Clean, ανακινήστε με το χέρι, βουρτσίστε ή πλύνετε το φίλτρο. Κατηγορία H PTFE: Χρησιμοποιήστε το Manual Clean, βουρτσίστε απαλά και πλύνετε σποραδικά με καθαρό νερό. Προσέξτε να μην προκληθεί ζημιά στη μεμβράνη του φίλτρου.

Σακούλα σκόνης: Ελέγξτε τον συντελεστή πλήρωσης της σακούλας. Αντικαταστήστε την, εάν είναι απαραίτητο. Αφαιρέστε την παλιά σακούλα. Τοποθετήστε τη νέα σακούλα περνώντας το κολάρο PP με την ελαστική μεμβράνη μέσα από την είσοδο της συσκευής. Βεβαιωθείτε ότι η ελαστική μεμβράνη περνά ολόκληρη μέσα στην είσοδο της συσκευής.

Μετά το άδειασμα: Κλείστε το επάνω μέρος του μοτέρ στο δοχείο και ασφαλίστε το με τα μάνταλα. Μην συλλέγετε ποτέ στέρεα υλικά, χωρίς να είναι τοποθετημένα στη συσκευή το κυψελοειδές φίλτρο και η σακούλα σκόνης. Η απόδοση αναρρόφησης της απορροφητικής σκούπας εξαρτάται από το μέγεθος και την ποιότητα του φίλτρου και της σακούλας σκόνης. Συνεπώς, πρέπει να χρησιμοποιείτε μόνο αυθεντικά φίλτρα και σακούλες σκόνης.

4 Μετά τη χρήση του μηχανήματος

4.1 Μετά τη χρήση

Μετά τη συλλογή επικίνδυνων σκόνης, κλείστε το καπάκι εισόδου και καθαρίστε το εξωτερικό του μηχανήματος.

Να αφαιρείτε το βύσμα από την πρίζα όταν δεν χρησιμοποιείτε τη συσκευή. Να τυλίγετε το καλώδιο ξεκινώντας από τη συσκευή.

4.2 Μεταφορά

- Πριν από τη μεταφορά του μηχανήματος, κλείστε όλα τα μάνταλα.
- Κλείστε την είσοδο με το καπάκι εισόδου.
- Μη γέρνετε το μηχανήμα αν υπάρχουν υγρά μέσα στο δοχείο συλλογής απορριμμάτων.
- Μην χρησιμοποιείτε άγκιστρο ανύψωσης για να σηκώσετε το μηχανήμα.

4.3 Αποθήκευση

ΠΡΟΣΟΧΗ



Να αποθηκεύετε τη συσκευή σε στεγνό χώρο, όπου δεν θα βρεθεί εκτεθειμένη σε βροχή και παγετό. Αυτή η συσκευή πρέπει να φυλάσσεται μόνο σε εσωτερικούς χώρους. Τα υγρά φίλτρα και το εσωτερικό μέρος του δοχείου υγρού θα πρέπει να έχουν στεγνώσει πριν την αποθήκευση.

4.4 Ανακύκλωση του μηχανήματος

Αχρηστεύστε το παλιό μηχανήμα.

1. Βγάλτε από την πρίζα τη συσκευή.
2. Κόψτε το καλώδιο ρεύματος.
3. Μην απορρίπτετε τις ηλεκτρικές συσκευές με τα οικιακά απορρίμματα.



Ο εξοπλισμός που φέρει το σύμβολο διαγραμμένου τροχοφόρου κάδου υποδεικνύει ότι ο χρησιμοποιημένος

ηλεκτρικός και ηλεκτρονικός εξοπλισμός δεν πρέπει να απορρίπτεται μαζί με μη διαχωρισμένα οικιακά απορρίμματα. Για την αποφυγή των αρνητικών επιπτώσεων στην ανθρώπινη υγεία και το περιβάλλον, ο εξοπλισμός πρέπει να συλλέγεται ξεχωριστά στα καθορισμένα σημεία συλλογής. Οι χρήστες ηλεκτρικού και ηλεκτρονικού οικιακού εξοπλισμού πρέπει να χρησιμοποιούν τα δημοτικά προγράμματα συλλογής. Σημειώνεται ότι ο ηλεκτρικός και ηλεκτρονικός εξοπλισμός επαγγελματικής χρήσης δεν πρέπει να απορρίπτεται μέσω δημοτικών προγραμμάτων συλλογής. Θα χαρούμε να σας ενημερώσουμε σχετικά με τις κατάλληλες επιλογές απόρριψης.

5 Συντήρηση

5.1 Τακτική συντήρηση και επιθεώρηση

Η τακτική συντήρηση και η επιθεώρηση της συσκευής πρέπει να πραγματοποιούνται από ειδικευμένο προσωπικό σύμφωνα με τη σχετική νομοθεσία και κανονισμούς. Ειδικότερα, πρέπει να πραγματοποιούνται συχνά ηλεκτρικές δοκιμές της γείωσης, της αντίστασης της μόνωσης και της κατάστασης του εύκαμπτου καλωδίου.

Σε περίπτωση ελαττώματος, ΠΡΕΠΕΙ να διακόπτεται η λειτουργία τη συσκευής, να ελέγχεται και να επισκευάζεται από εξουσιοδοτημένο τεχνικό.

Τουλάχιστον μία φορά τον χρόνο, ένας τεχνικός της FLEX ή άλλο καταρτισμένο άτομο πρέπει να διενεργεί τεχνικό έλεγχο που να περιλαμβάνει τα φίλτρα, τη στεγανότητα σε αέρα και τα χειριστήρια. Για συσκευές κατηγορίας σκόνης H, η απόδοση φιλτραρίσματος του μηχανήματος πρέπει να ελέγχεται τουλάχιστον μία φορά ετησίως ή το βασικό φίλτρο πρέπει να αντικαθίσταται με καινούργιο.

5.2 Συντήρηση

Βγάλτε την πρίζα από την υποδοχή πριν από την εκτέλεση εργασιών συντήρησης. Πριν χρησιμοποιήσετε τη συσκευή βεβαιωθείτε ότι η συχνότητα και η τάση που αναγράφονται στην πινακίδα τεχνικών χαρακτηριστικών αντιστοιχεί με την τάση δικτύου.

Το μηχανήμα είναι σχεδιασμένο για συνεχή βαριά χρήση. Το φίλτρο σκόνης πρέπει να αντικαθίσταται ανάλογα με τον αριθμό των ωρών λειτουργίας. Να καθαρίζετε το μηχανήμα με ένα στεγνό πανί και μια μικρή ποσότητα γυαλιστικού σπρέι.

Κατά τη διάρκεια της συντήρησης και του καθαρισμού, ο χειρισμός του μηχανήματος δεν πρέπει να εκθέτει σε κίνδυνο το προσωπικό συντήρησης ή άλλα άτομα.

Στη ζώνη συντήρησης

- Χρησιμοποιείτε υποχρεωτικά σύστημα αερισμού με φίλτρο
- Φοράτε προστατευτικό ρουχισμό
- Καθαρίζετε τον χώρο συντήρησης ώστε να μην εξαπλωθούν επιβλαβείς ουσίες στη γύρω περιοχή.

ΠΡΟΣΟΧΗ

Πριν από την απομάκρυνση του μηχανήματος από την περιοχή που έχει ρυπανθεί με επιβλαβείς ουσίες: Καθαρίστε το εξωτερικό του μηχανήματος, σκουπίστε το ή συσκευάστε το μηχανήμα σε καλά σφραγισμένη συσκευασία και αποφύγετε την εξάπλωση της επιβλαβούς σκόνης που έχει επικαθίσει.

Κατά τη διάρκεια των εργασιών συντήρησης και επισκευής, όλα τα ρυπασμένα εξαρτήματα που ήταν δυνατό να καθαριστούν ικανοποιητικά πρέπει να:

- Συσκευαστούν σε καλά σφραγισμένες σακούλες
- Απορριφθούν με τρόπο που συμμορφώνεται με τους ισχύοντες κανονισμούς για την εν λόγω απομάκρυνση αποβλήτων.

Για λεπτομέρειες σχετικά με τις υπηρεσίες After sales, απευθυνθείτε στον τοπικό σας αντιπρόσωπο πωλήσεων ή στον αντιπρόσωπο σέρβις της FLEX που είναι υπεύθυνος για τη χώρα σας. Βλέπε πίσω σελίδα αυτού του εντύπου.

6 Περαιτέρω πληροφορίες

6.1 Δήλωση συμμόρφωσης E.E

Δια της παρούσης δηλώνουμε ότι το μηχανήμα που χαρακτηρίζεται παρακάτω, με βάση τη σχεδίαση και την κατασκευή του, υπό τη μορφή που διατίθεται στην αγορά, πληροί στις σχετικές βασικές απαιτή-σεις ασφαλείας και υγιεινής των οδηγίων της ΕΚ. Η παρούσα δήλωση παύει να ισχύει σε περίπτωση τροποποιήσεων του μηχανήματος χωρίς προηγούμενη συνεννόηση μαζί μας.

Προϊόν: Αναρροφητήρας για υγρά και ξηρά υλικά
Τύπος: VCE 22 M MC/VCE 22 M MC V/VCE 26 H MC

Σχετικές οδηγίες των Ε.Κ.:
2006/42/EC, 2014/30/EU, 2011/65/EU

Εφαρμοσθέντα εναρμονισμένα πρότυπα:
EN 60335-1:2012+A11:2014+A13:2017
A1:2019+A14:2019+A2:2019
EN 55014-1:2017+A11:2020
EN 55014-2:2015
EN 61000-3-2:2019
EN 61000-3-3:2013+A1:2019
EN 63000:2018

Υπεύθυνος τεκμηρίωσης:
FLEX Elektrowerkzeuge GmbH, R & D
Bahnhofstraße 15, D-71711 Steinheim/Murr



Peter Lameli
Technical Head

Klaus Peter Weinper
Head of Quality
Department (QD)

30.01.2023
FLEX Elektrowerkzeuge GmbH
Bahnhofstraße 15, D-71711 Steinheim/Murr

6.2 Προδιαγραφές

VCE 22 M MC/VCE 22 M MC V/VCE 26 H MC													
	EU		GB		AUNZ		CH		USA				
	22 M	26 H	22 M	26 H	22 M	26 H	22 M	26 H	22 M	26 H			
Πιθανή τάση	V	220-240	110	220-240	220-240	220-240	220-240	220-240	120	120			
Ισχύς P _{IEC}	W	1200	1000	1200	1200	1200	1200	1200	1000	1000			
Συνδεδεμένο φορτίο για πράξη συσκευής	W	2400/ 1100**	750	1750	1750	1100	1100	1100	800	800			
Συχνότητα δικτύου προφραδοσίας	Hz	50-60	50-60	50-60	50-60	50-60	50-60	50-60	50-60	50-60			
Ασφάλεια	A	16/10**	16	13	13	10	10	10	15	15			
Βαθμός προστασίας (υγρασία, σκόνη)													
Κατηγορία προστασίας (ηλεκτρισμός)													
Μέγ. Ροή αέρα*	l/s m ³ /h CFM	62 222 131	60 216 127			62 222 131			60 216 127				
Μέγ. Κενό	kPa hPa in _{H₂O}	24.5 245 100	21 210 85			24.5 245 100			21 210 85				
Στάθμη ηχητικής πίεσης L _{pk} (IEC 60335-2-69)	dB(A)					69 ± 2							
Στάθμη θορύβου κατά την εργασία	dB(A)					61 ± 2							
Κραδασμοί ISO 5349 a _h	m/s ²					≤ 2.5							
Βάρος	kg lb					10 22							
Κατηγορία σκόνης		M	H	M	H	M	H	M	H	M			

*Μετρημένη σε τουρμπίνα.
 Οι προδιαγραφές και οι λεπτομέρειες υπόκεινται σε αλλαγές χωρίς προηγούμενη ειδοποίηση.
 **DK.

Hızlı başvuru kılavuzu

Kullanım için gereken bileşenler:

1. Tutamak
2. Aksesuar konumları
3. Mandal
4. Tekerlek
5. Kap
6. Giriş bağlantı parçası
7. Anahtar
8. Araç Kutusu*)
9. Cihaz prizi*)
10. Filtre temizleme düğmesi (Manual Clean)
11. Giriş kapağı*)

Resimli hızlı başvuru kılavuzu

Resimli hızlı başvuru kılavuzu, birimi ilk çalıştırmada, kullanmada ve saklamada size yardımcı olmak için tasarlanmıştır. Kılavuz, sembollerle temsil edilen 4 bölüme ayrılmıştır:

A



Başlamadan önce

KULLANMADAN ÖNCE ÇALIŞTIRMA TALİMATLARINI OKUYUN!

- 1A - Aksesuarların açılması
- 2A - Filtre torbasının takılması
- 3A - Hortumun takılması ve çalıştırılması
- 4A - Borunun Takılması
- 5A - Aksesuarların yerleştirilmesi

B



Kontrol/Çalıştırma

- 1B - Akış hızı ve filtre uyarısı
- 2B - Manual Clean filtre temizleme sistemi

C



Elektrikli cihazları bağlama

- 1C - Elektrikli alet adaptasyonu

D



Bakım:

- 1D - Filtre torbasının değiştirilmesi
- 2D - Filtrenin değiştirilmesi Toz Sınıfı M ve H

1 Güvenlik talimatları



Bu belge, bir hızlı başvuru kılavuzuyla birlikte güvenlikle ilgili bilgiler içermektedir. Makineyi ilk kez kullanımından önce, bu kullanma kılavuzu başından sonuna kadar dikkatlice okunmalıdır. Kullanma kılavuzu daha sonra gerekebileceğinden saklanmalıdır.

Daha fazla destek

Cihazla ilgili daha fazla bilgi www.flex-tools.com adresindeki web sitesinde bulunabilir.

Diğer sorularınız için lütfen ülkenizden sorumlu FLEX servis temsilcisi ile görüşün.

Bu belgenin arka tarafına bakın.

1.1 Talimatları belirtmek için kullanılan semboller

TEHLİKE



Doğrudan ciddi ya da geri çevrilemez yaralanmalara, hatta ölümlere neden olan tehlike.

UYARI



Ciddi yaralanmalara ve hatta ölüme neden olabilecek tehlike.

DİKKAT:



Küçük yaralanmalara ve hasara neden olabilecek tehlike.

1.2 Kullanma talimatları

Cihaz:

- yalnızca doğru kullanım talimatlarını almış ve cihazı çalıştırmak için açık biçimde görevlendirilmiş kişiler tarafından kullanılmalıdır.
- yalnızca gözetim altında kullanılmalıdır.
- Bu cihaz düşük fiziksel, algısal ya da zihinsel yetenlere sahip, veya deneyim ve bilgi eksikliği olan kişiler (çocuklar dahil) tarafından kullanılmak için değildir.
- Araçla oynamalarını sağlamak için çocuklar denetim altında tutulmalıdır.
- Güvenli olmayan çalışma tekniklerine uyun.
- Cihazı asla filtersiz kullanmayın.
- Aşağıdaki durumlarda cihazı kapatın ve elektrik fişini prizden çıkartın:
 - Temizlemeden ve servisten önce
 - Parçaları değiştirmeden önce
 - Cihazı değiştirmeden önce
 - Köpük oluşursa ya da sıvı çıkarsa

Çalıştırma talimatlarının ve kullanılan ülkede geçerli olan bağlayıcı kaza önleme talimatlarının yanı sıra, kabul görülen güvenlik ve uygun kullanım düzenlemelerine uygun hareket edin.

İşe başlamadan önce çalışan personelin şu konularda bilgilendirilmesi ve eğitilmesi gerekmektedir:

- makinenin kullanımı
- çekilecek malzemeye ilgili riskler
- çekilecek malzemenin güvenle atılması

1.3 Kullanım amacı ve alanı

Bu mobil toz emici uygun olarak kullanıldığında etkili ve güvenli biçimde çalışması için tasarlanmış, geliştirilmiş ve sıkı biçimde test edilmiştir.

Makine, oteller, okullar, hastaneler, fabrikalar, mağazalar, ofisler ve kiralama işleri gibi ticari yerlerde kullanılmak üzere tasarlanmıştır.

Bu makine fabrikalar, inşaat sahaları ve atölyeler gibi endüstriyel kullanıma da uygundur.

Yanlış kullanımdan kaynaklanan kazalar yalnızca makineyi kullananlar tarafından önenebilir.

TÜM GÜVENLİK TALİMATLARINI OKUYUN VE UYGULAYIN

Tüm diğer uygulamalar uygunsuz kullanım olarak kabul edilecektir. Üretici, bu tür bir kullanımdan kaynaklanacak hasarlardan dolayı hiçbir sorumluluk kabul etmemektedir. Bu tür kullanımlarla ilgili riskler tamamen kullanıcıya aittir. Uygun kullanım aynı zamanda üretici tarafından belirtilen uygun çalıştırmayı, servisi ve onarımları içermektedir.

Güvenlik Vakumlu sistemlerdeki hava akışının emme hortumunda en fazla $V_{min} = 20$ m/s olacak şekilde sıkı biçimde kontrol edilmesi gerekmektedir.

VCE 26 H MC için aşağıdakiler geçerlidir:

Bu cihaz yanıcı olmayan toz, yanıcı olmayan sıvılar, OEL¹⁾ değerlerine sahip tehlikeli tozlar, kanserojen tozlar, mikrop içeren tozların emilmesi için uygundur.



Toz Sınıfı H (IEC 60335-2-69). Bu sınıfa ait tozlar: OEL değerlerine¹⁾ sahip tozlar, tüm kanserojen tozlar ve patojenik maddelerle karışık tozlardır. Toz Sınıfı H için vakum makineleri, tamamen test edilmiştir ve en fazla % 0,005 geçirgenlik derecesine sahiptir. Boşaltmanın tozsuz olması gerekmektedir.

Makine üzerindeki güvenlik etiketi şu konuda uyarıaktadır:

Bu cihaz, sağlık için tehlikeli toz içermektedir. Toz toplama parçalarının çıkartılması gibi boşaltma ve bakım işlemleri yalnızca uygun kişisel koruyucu teçhizat kullanan yetkili personel tarafından gerçekleştirilmelidir. Yalnızca tam filtreleme sistemi takıldıktan ve kontrol edildikten sonra çalıştırın.

Toz emiciler için egzoz havası tekrar odaya döndürülürse yeterli hava değişim oranı H'nin sağlandığından emin olun. Kullanmadan önce ulusal yönetmeliklere bakın.

VCE 22 M MC/VCE 22 M MC V için aşağıdakiler geçerlidir:

Bu cihaz yanıcı olmayan toz, yanıcı olmayan sıvılar, talaş ve OEL¹⁾ değeri $\geq 0,1$ mg/m³ olan tehlikeli tozların emilmesi için uygundur.



Toz Sınıfı M (IEC 60335-2-69). Bu sınıfa ait tozlar: OEL değerleri¹⁾ $\geq 0,1$ mg/m³ olan tozlar ve talaştır.

Makine, bu toz sınıfı için vakum makineleri tarafından tamamen test edilmiştir. Maksimum geçirgenlik değeri %0,1'dir ve boşaltmanın düşük toz düzeyinde olması gerekmektedir.

Toz emiciler için egzoz havası tekrar odaya döndürülürse yeterli hava değişim oranı M'nin sağlandığından emin olun. Kullanmadan önce ulusal yönetmeliklere bakın.

1.4 Elektrik bağlantısı

- Makinenin bir artık akım devre kesici üzerinden bağlanması önerilmektedir.
- Elektrikli parçaları (prizleri, fişleri ve bağlantı parçalarını) ve uzatma kablusunu, koruma sınıfı korunacak şekilde hazırlayın ve yerleştirin.
- Elektrik besleme kablolarının ve uzatma kablolarının konektörleri ve bağlantı parçaları su geçirmez türde olmalıdır.

1.5 Uzatma kablosu

- Bir uzatma kablosu olarak yalnızca üretici tarafından belirtilen modelde ya da daha yüksek kalitede bir ürün kullanın.
- Uzatma kablosu kullanırken kablodon en düşük kesit alanını kontrol edin:

Kablo uzunluğu	Kablo kesit alanı	
	< 16 A	< 25 A
20 m'ye kadar	1,5 mm ²	2,5 mm ²
20 - 50 m	2,5 mm ²	4,0 mm ²

1.6 Garanti

Garanti ile ilgili olarak genel çalışma koşullarımız geçerlidir.

Araç üzerinde yapılacak yetkisiz değişiklikler, yanlış fırçaların yanı sıra aracın hedeflenen amaçtan farklı biçimde kullanılması, üreticinin, hasara neden olacaktır. Bu tür değişikliklerden muaf olmasını sağlar.

1.7 Önemli uyarılar

UYARI



- Yangın, elektrik çarpması ya da yaralanma riskini en aza indirmek için lütfen kullanmadan önce tüm güvenlik talimatlarını ve dikkat işaretlerini okuyun ve bunlara uygun hareket edin. Bu makine, belirtilen şekilde temizlik işlemlerinde kullanıldığında güvenli olacak şekilde tasarlanmıştır. Elektrikli ya da mekanik parçalarda hasar meydana gelirse, makinenin daha fazla zarar görmemesi ya da kullanıcının fiziksel olarak yaralanmaması için makinenin ve/veya aksesuarın uzman servis merkezi ya da üretici tarafından onarılması gerekmektedir.

- Makineyi, fişe takılı halde bırakmayın. Kullanılmadığında ya da bakımdan önce fişi prizden çekin.
- Cihaz sadece nadiren dış mekanlarda kullanılmalıdır.
- Hasarlı kablo ya da fişle kullanmayın. Prizden çıkmak için kabloyu değil fişi çekin. Fişi ya da makineyi ıslak ellerle tutmayın. Fişi prizden çıkartmadan önce tüm kontrolleri kapatın.
- Kablodan çekmeyin ya da taşımayın, kabloyu tutma yeri olarak kullanmayın, kablounun üzerine kapı kapatmayın ya da kabloyu keskin kenarlardan ya da köşelerden çekmeyin. Makineyi kablounun üzerinden geçirmeyin. Kabloyu sıcak yüzeylerden uzak tutun.
- Saçları, gevşek giysileri, parmakları ve vücudun tüm uzuvlarını açıklıklardan ve hareketli parçalardan uzak tutun. Açıklıklara hiçbir nesne koymayın ya da açıklıklar tıkalı halde ürünü kullanmayın. Açıklıklarda toz, tiftik, saç ya da hava akışını azaltabilecek hiçbir malzeme olmadığından emin olun.
- Düşük sıcaklıklarda açık alanlarda kullanmayın.
- Benzin gibi tutuşabilir ya da yanıcı sıvılar çekmek için ya da bu tür sıvıların bulunabileceği alanlarda kullanmayın.
- Sigara, kibritle ya da sıcak kül gibi yanıcı ya da dumanlı hiçbir malzemeyi çekmeyin.
- Merdivenlerde temizlik yaparken çok dikkatli olun.
- Filtreler takılı değilse kullanmayın.
- Eğer temizlik makinesi düzgün çalışmıyor ya da yere düşürülmüşse, hasarlıysa, açık havada bırakılmışsa ya da suya düşürülmüşse, servis merkezine ya da bayiye geri götürün.
- Eğer makineden köpük ya da sıvı çıkarsa hemen kapatın.
- Makine su pompası olarak kullanılamaz. Makine, hava ve su karışımlarını vakumla çekmek için tasarlanmıştır.
- Makineyi düzgün biçimde topraklanmış bir elektrik prizine takın. Soket priz ve uzatma kablosunda bir çalışma koruyucu iletken bulunuyor olmalıdır.
- Çalışma yerinde iyi havalandırma olmasını sağlayın.
- Makineyi bir merdiven ya da basamak olarak kullanmayın. Makine devrilebilir ve zarar görebilir. Yaralanma tehlikesi.
- Makine üzerindeki prizi sadece talimatlarda belirtilen amaçlar için kullanın.

2 Riskler

2.1 Elektrikli bileşenler

TEHLİKE



Makinenin üst bölümünde elektrik taşıyan bulunmaktadır.

Elektrik taşıyan bileşenlerle temas ciddi, hatta ölümcül yaralanmalara neden olabilir. Makinenin üst tarafına asla su püskürtmeyin.

TEHLİKE



Hatalı elektrik bağlantısı kablosu nedeniyle elektrik çarpması.

Hatalı elektrik bağlantısı kablosuna dokunmak ciddi, hatta ölümcül yaralanmalara neden olabilir.

- Ana elektrik kablosuna zarar vermemeyin (ör. üzerinden geçerek, çekerek ya da ezerek).
- Düzenli olarak elektrik kablosunun hasarlı olup olmadığını ya da aşınma belirtileri gösterip göstermediğini kontrol edin.
- Elektrik kablosu zarar gördüğünde tehlike yaratmaması için yetkili FLEX dağıtıcısı ya da benzer şekilde niteliklere sahip bir kişi tarafından değiştirilmelidir.
- Hiçbir durumda elektrik kablosu operatörün parmağına ya da başka bir uzuvuna sarılmamalıdır.

2.2 Tehlikeli toz

UYARI



Tehlikeli malzemeler.

Tehlikeli malzemelerin çekilmesi, ciddi, hatta ölümcül yaralanmalara neden olabilir.

Aşağıdaki malzemelerin makine ile çekilmemesi gerekmektedir:

- sıcak malzemeler (yanan sigaralar, sıcak küller vs.)
- yanıcı, patlayıcı, güçlü sıvılar (ör. benzin, solventler, asitler, alkali maddeler, vs.)
- yanıcı, patlayıcı toz (ör. magnezyum ya da alüminyum tozu vs.)

DİKKAT:



Çekilen malzemeler çevre açısından tehlikeli olabilir.

- Pislikleri, yasal yönetmeliklere uygun olarak atın.

Asbest çekilmesi durumunda ek tek kullanımlık giysiler giyin. Bir P2 solunma maskesi takın. Makineyi zararlı maddelerle kirlenmiş bir alandan kaldırmadan önce:

- Makinenin dış tarafını temizleyin, silin ya da makineyi sızdırmaz bir ambalajla sarın ve üzerindeki zararlı tozların yayılmasını önleyin.

Bakım ve onarım çalışması sırasında temizlenemeyecek tüm kirlenmiş parçalar için aşağıdakilerin yapılması gerekmektedir:

- Sızdırmaz torbalara konmalıdır
- Bu tür atıkların uzaklaştırılması konusundaki geçerli yönetmeliklere uygun bir şekilde atılmalıdır.

2.3 Yedek parçalar ve aksesuarlar

DİKKAT:



Yedek parçalar ve aksesuarlar. Orijinal olmayan yedek parçaların, fırçaların ve aksesuarların kullanılması cihazın güvenliğini ve işlevselliğini azaltabilir.

Yalnızca FLEX tarafından sağlanan orijinal yedek parçaları ve aksesuarları kullanın. Operatörün sağlığını ve güvenliğinin yanı sıra cihazın çalışmasını etkileyebilecek yedek parçalar aşağıda belirtilmiştir:

Tanım	Sipariş No.
Filtre elemanı FE VC/E 21-26 - PET LM	385.085
Filtre elemanı FE VC/E 26 H HEPA 14	530.658
Polar filtre torbası FS-F VC/E 21-26 L (VE 5)	502.235
Elden çıkarma çantası ES PP VC/E 21-26 L (VE 5)	385.107
Emme hortumu Ø 27	445.045
Emme hortumu Ø 32	406.708

2.4 Patlayıcı ya da yanıcı ortamlarda

DİKKAT:



Bu makine, patlayıcı ya da yanıcı ortamlarda ya da uçucu bir sıvının ya da yanıcı bir gazın ya da buharı varlığında böyle bir ortama dönüşebilecek ortamlarda kullanım için uygun değildir.

3 Kontrol / Çalıştırma

DİKKAT:



Uygun olmayan şebeke voltajı nedeniyle hasar. Cihaz, uygun olmayan bir şebeke voltajına bağlanması sonucunda zarar görebilir.

- Veri plakasında gösterilen voltajın, yerel şebeke voltajıyla aynı olduğundan emin olun.

3.1 Makinenin başlatılması ve çalıştırılması

Elektrik anahtarının kapalı (0 konumu) durumda olduğunu kontrol edin. Makineye uygun filtrelerin takıldığını kontrol edin. aha sonra emme hortumunu, girişteki yerine sıkıca oturana kadar ileri doğru iterek emme girişine takın. Daha sonra hortum tutamaklı boruyu bağlayın, düzgün biçimde birbirine oturduğundan emin olmak için boruları çevirin. Boruya uygun bir ağız takın. Alınacak malzeme türüne bağlı olarak kullanılacak ağız seçin. Eğer bir toz üreten araçla bağlantılı olarak toz emişi için kullanılıyorsa emme hortumunun ucuna uygun bir adaptör takın. Fişi, uygun bir elektrik prizine takın. Motoru başlatmak için elektrik anahtarını I konumuna getirin.

DİKKAT:



Emme hortumu Ø 32



Hortum Ø 32, saat yönünde döndürün.

l'ya döndürün: Makine çalışır.

 simgesine döndürün: OTOMATİK açma/kapatma için 0'a Döndürün: Makine durur.





Hortum Ø 27, saat yönünün tersine döndürün.

l'ya döndürün: Makine çalışır.

 simgesine döndürün: Otomatik açma/kapatma için 0'a Döndürün: Makine durur.

Hortum çapı ve emme hortumu çapı ayarının aynı olması gerekmektedir.

	
Ø 27	Ø 27
Ø 32	Ø 32

3.2 Elektrikli aletler için otomatik Açma/ Kapama İşlemi¹⁾

DİKKAT:



Cihaz prizi¹⁾ Cihaz prizi, elektrikli yardımcı ekipmanlar için tasarlanmıştır; referans için teknik verilere bakın.

- Bir cihazı prize takmadan önce her zaman makineyi ve bağlanacak cihazı kapatın.
- Bağlanacak cihazın kullanım talimatlarını okuyun ve burada bulunan güvenlik notlarına uygun hareket edin.

Makinede toprak bağlantılı bir cihaz prizi bulunmaktadır. Buraya harici bir elektrikli alet bağlanabilir. Priz sürekli elektrikli¹⁾ elektrik anahtarı 0 konumundayken verir, yani makine uzatma kablosu olarak kullanılabilir.

konumunda makine  bağlı araçla kapatılabilir ve açılabilir. Tozlar, toz kaynağından hemen çekilir. Yönetmeliklere uygun hareket etmek için yalnızca onaylı toz oluşturan aletler bağlantılmalıdır.



FLEX Bluetooth uzaktan kumanda ile donatılmış makineler, uzaktan kumanda kullanılarak da açılabilir ve kapatılabilir. Lütfen uzaktan kumanda ile birlikte verilen kullanıcı kılavuzuna bakın.

Bağlı elektrikli cihazın maksimum güç tüketimi "Teknik özellikler" bölümünde belirtilmektedir.

Anahtarı  konumunu getirmeden önce cihaz prizine bağlı aletin kapalı olduğundan emin olun.

3.3 Manual Clean

Bu makinede bir yarı otomatik filtre temizleme sistemi olan Manual Clean bulunmaktadır. Filtre temizleme sistemi, en geç emiş performansı yetersiz olduğunda çalıştırılmalıdır. Filtre temizlik özelliğinin düzenli olarak kullanılması emiş performansını korur ve filtrenin kullanım ömrünü artırır. Talimatlar için hızlı başvuru kılavuzuna bakın.

3.4 Akış hızı uyarısı

DİKKAT:



Filtrenin mevcut ve doğru takılmış olduğunu kontrol edin.

Makinede hava hızını izleyen bir sistem bulunmaktadır. İşyeri maruz kalma limitlerine sahip tozu almadan önce hacim akış izleyicisini kontrol edin.

Motor çalışırken hacim akışını azaltmak için emme hortumunu kapalı tutun. Birkaç saniye sonra sesli uyarı duyulur. Hortum çapı ayarını gerçek hortum çapına ayarlayın.

Sesli uyarı başladığında hava hızı 20 m/sn'nin altındadır.

- kabin ya da filtre torbasının dolu olup olmadığını kontrol edin.
- emme hortumunda, boruda/ağızda hava akışının düşüp düşmediğini kontrol edin.
- Filtreyi kontrol edin.

3.5 Antistatik bağlantı¹⁾

DİKKAT:



Makinede toz alımı sırasında ortaya çıkabilecek statik elektriği boşaltmak için bir antistatik sistem bulunmaktadır.

Antistatik sistem, kabin giriş bağlantı parçasına bir topraklama bağlantısı oluşturur. Düzgün çalışması için elektrik ileten ya da antistatik bir emme hortumunu kullanılması önerilir.

3.6 Islak çekme

DİKKAT:



Makinede, maksimum sıvı seviyesine ulaşıldığında hava akışını kapatan bir şamandıra sistemi bulunmaktadır. Bu durumda motor sesinde fark edilebilir bir değişim duyulabilir ve emme gücünün azaldığını fark edebilirsiniz. Bu durumda makineyi kapatın. Makinenin fişini prizden çekin. Şamandıra gövdesi takılı değilken asla sıvı çekmeyin.

- Köpük oluşursa, hemen çalışmayı durdurun ve tankı boşaltın.
- Su seviyesi sınırlandırma aracını düzenli olarak temizleyin ve sağlığını inceleyin.

Kabı boşaltmadan önce makinenin fişini prizden çekin. Hortumu dışarı doğru çekerek hortumu girişten ayırın. Motorun üst parçasını ayırmak için dışarı doğru çekerek mandalı serbest duruma getirin. Motorun üst parçasını kaptan kaldırın. Kabı daima boşaltın ve temizleyin.

Kabı geriye ya da yana doğru yatırarak ve sıvıları bir yer gerisine ya da benzeri bir gidere dökerek boşaltın.

Motorun üst parçasını yeniden kabin üzerine yerleştirin. Motorun üst kısmını mandallarla sabitleyin.

Islak çekme işlemi için M-Sınıfı PET filtrenin veya filtre eleğinin kullanılması önerilir.

3.7 Kuru çekme

DİKKAT:



Çevresel açıdan tehlikeli malzemelerin çekilmesi.

Çekilen malzemeler çevre açısından tehlikeli olabilir.

- Pislikleri, yasal yönetmeliklere uygun olarak atın.

DİKKAT²⁾



Toz Sınıfı M/H makinelerde motor üst kısmın alt yan tarafında bir giriş Toz Sınıfı M/H filtresi bulunmaktadır.

3.8 Kuru çekme işleminden sonra boşaltma

Kuru çekme işlemi takiben boşaltma yapmadan önce elektrik fişini prizden çıkartın. Filtreleri ve toz torbasını düzenli olarak kontrol edin. Motorun üst parçasını ayırmak için dışarı doğru çekerek mandalı serbest duruma getirin. Motorun üst parçasını kaptan kaldırarak açın.

Filtrelerin temizlenmesi: PET M-Sınıfı Manual Clean kullanın, filtreyi elle sallayın, fırçalayın veya yıkayın. PTFE H-Sınıfı: Manual Clean kullanın, nazikçe fırçalayın ve ara sıra temiz su yıkayın. Filtre membranına zarar vermemeye dikkat edin.

Toz torbası: Doluluk durumunu görmek için torbayı kontrol edin. Gerekiyorsa toz torbasını değiştirin. Eski torbayı çıkartın. Yeni torba, lastik membranlı PP bilezik, vakum girişinden geçirilerek takılır. Lastik membranın, vakum girişindeki yükseltiyi geçtiğinden emin olun.

Boşalttıktan sonra: Motorun üst kısmını kabin üzerine kapatın ve mandallarla sabitleyin. Makinede kartuş filtre ya da toz torbası takılı değilken asla kuru malzeme çekmeyin. Elektrikli süpürge emme performansı, filtrenin ve toz torbasının boyutuna ve kalitesine bağlıdır. Bu nedenle yalnızca orijinal filtreler ve toz torbaları kullanın.

4 Temizlik makinesini kullandıktan sonra

4.1 Kullandıktan sonra

Tehlikeli tozları çektikten sonra giriş kapağını kapatın ve makinenin dış tarafını temizleyin. Makine kullanılmadığında fişi prizden çekin. Kabloyu, makineden başlayarak sarın.

4.2 Taşıma

- Makineyi taşımadan önce tüm mandalları kapatın.
- Girişi, giriş kapağıyla kapatın.
- Eğer pislik tankında sıvı varsa makineyi yana yatırmayın.
- Makineyi kaldırmak için bir vinç kancası kullanmayın.

4.3 Saklama

DİKKAT:



Cihazı, kuru ve yağmura ve donmaya karşı korumalı bir yerde saklayın. Bu makine yalnızca iç mekanlarda saklanmalıdır. Saklamaya almadan önce ıslak filtreler ve sıvı kabının iç kısmının kurutulması gerekmektedir.

4.4 Makinenin geri dönüştürülmesi

Eski makineyi kullanılmaz hale getirin.

1. Makinenin fişini prizden çekin.
2. Elektrik kablосunu kesin.
3. Elektrikli cihazları evsel çöplerle birlikte atmayın.



Üzerinde çarpı işareti bulunan tekerlekli çöp kutusu sembolü ile işaretlenmiş ekipmanlar, kullanılmış elektrikli ve elektronik

ekipmanların ayrılmamış evsel atıklarla birlikte atılmaması gerektiğini gösterir. İnsan sağlığı ve çevre üzerindeki olumsuz etkileri önlemek için ekipman, belirlenen toplama noktalarına ayrı olarak bertaraf edilmelidir.

Elektrikli ve elektronik ev aletlerinin kullanıcıları, belediyenin toplama programlarını kullanmalıdır.

Ticari olarak kullanılan elektrikli ve elektronik ekipmanların belediyenin atık toplama programlarıyla bertaraf edilmemesi gerektiğini lütfen unutmayın. Size uygun bertaraf etme seçenekleri hakkında bilgi vermekten memnuniyet duyarız.

5 Bakım

5.1 Düzenli servis ve inceleme

Makinenizin düzenli servisi ve incelenmesi, ilgili yasalara ve yönetmeliklere uygun olarak yeterli nitelikli personel tarafından gerçekleştirilmelidir. Özellikle toprak devamlılığı, yalıtım direnci ve esnek kablونun durumu düzenli olarak kontrol edilmelidir. Herhangi bir hata durumunda makine hizmette ALINMALI, tamamen kontrol edilmeli ve yetkili bir servis teknisyeni tarafından onarılmalıdır.

En az yılda bir kez olmak üzere FLEX teknisyeninin ya da bilgilendirilmiş bir kişinin, filtreler, hava sızdırmazlığı ve kontrol mekanizmaları dahil olmak üzere teknik inceleme gerçekleştirilmesi gerekmektedir. Toz Sınıfı H'deki cihazlarda, makine filtreleme verimliliği en az yılda bir kez test edilmeli ya da temel filtre yenisiyle değiştirilmelidir.

5.2 Bakım

Bakım işlemi yapmadan önce fişi prizden çıkartın. Makineyi kullanmadan önce bilgi plakasını yer alan frekansın ve voltajın, şebeke elektrigiyle uyumlu olduğundan emin olun.

Makine sürekli ağır çalışmalar için tasarlanmıştır. Çalışma saatine bağlı olarak toz filtresinin değiştirilmesi gerekmektedir. Makineyi, kuru bir bezle ve az miktarda sprey cila ile temiz tutun.

Bakım ve temizlik sırasında makineyi, bakım personeli ya da diğer kişilerde herhangi bir tehlike yaratmayacak şekilde tutun.

Bakım alanında

- Filtrelenen zorunlu havalandırma kullanın
- Koruyucu giysiler giyin
- Bakım alanını, etrafa tehlike maddelerin girmemesi için temizleyin.

DİKKAT:

Makineyi zararlı maddelerle kirlenmiş bir alandan kaldırmadan önce:

Makinenin dış tarafını temizleyin, silin ya da makineyi sızdırmaz bir ambalaja sarın ve üzerindeki zararlı tozların yayılmasını önleyin.

Bakım ve onarım çalışması sırasında temizlenemeyecek tüm kirlenmiş parçalar için aşağıdakilerin yapılması gerekmektedir:

- Sızdırmaz torbalara konmalıdır
- Bu tür atıkların uzaklaştırılması konusundaki geçerli yönetmeliklere uygun bir şekilde atılmalıdır.

Satış sonrası servis le ilgili ayrıntılar için bayinizle ya da ülkenizden sorumlu FLEX servis temsilcisi ile görüşün. Bu belgenin arka tarafına bakın.

6 Diğer bilgiler

6.1 AB - Uygunluk beyanı

İşbu belge ile aşağıda tanımlanan makinenin konsepti ve tasarımı ve tarafımızdan piyasaya sürülen modeliyle AB yönetmeliklerinin temel teşkil eden ilgili güvenlik ve sağlık yükümlülüklerine uygun olduğunu bildiririz. Onayımız olmadan cihazda herhangi bir değişiklik yapılması durumunda bu beyan geçerliliğini yitirir.

Ürün: Islak ve kuru kullanım için süpürge
Tip: VCE 22 M MC/VCE 22 M MC V/VCE 26 H MC

İlgili AB yönetmelikleri:
2006/42/EC, 2014/30/EU, 2011/65/EU

Kullanılmış olan uyumlu standartlar:
EN 60335-1:2012+A11:2014+A13:2017
A1:2019+A14:2019+A2:2019
EN 55014-1:2017+A11:2020
EN 55014-2:2015
EN 61000-3-2:2019
EN 61000-3-3:2013+A1:2019
EN 63000:2018

Dokümantasyon sorumlusu:
FLEX Elektrowerkzeuge GmbH, R & D
Bahnhofstraße 15, D-71711 Steinheim/Murr

i.v.  

Peter Lameli
Technical Head

Klaus Peter Weinper
Head of Quality
Department (QD)

30.01.2023
FLEX Elektrowerkzeuge GmbH
Bahnhofstraße 15, D-71711 Steinheim/Murr

6.2 Teknik özellikler

VCE 22 M MC/VCE 22 M MC V/VCE 26 H MC															
	EU			GB			AUNZ			CH		USA			
	22 M	26 H	22 M	26 H	22 M	26 H	22 M	26 H	22 M	26 H	22 M	26 H			
Olası voltaj	V	220-240	110	110	220-240	1200	1200	220-240	1200	1200	220-240	1200	1200		
Güç P _{IEC}	W	1200	1000	1000	1200	1200	1200	220-240	1200	1200	220-240	1200	1000		
Cihaz soketi için bağlı yük	W	2400/ 1100**	750	750	1750	1750	1100	1100	1100	1100	1100	1100	800		
Şebeke elektrigi frekansı	Hz	50-60	50-60	50-60	50-60	50-60	50-60	50-60	50-60	50-60	50-60	50-60	50-60		
Sigorta	A	16/10**	16	16	13	13	10	10	10	10	10	10	15		
Koruma sınıfı (nem, toz)	IPX4														
Koruma sınıfı (elektrik)	I														
Maksimum Hava akışı*	l/s m ³ /h CFM	62 222 131	60 216 127	60 216 127	62 222 131	60 216 127	60 216 127	62 222 131	60 216 127	60 216 127	60 216 127	60 216 127	60 216 127		
Maksimum Vakum	kPa hPa in _{H₂O}	24.5 245 100	21 210 85	21 210 85	24.5 245 100	24.5 245 100	24.5 245 100	24.5 245 100	24.5 245 100	24.5 245 100	24.5 245 100	24.5 245 100	21 210 85		
Ses basınç seviyesi L _{max} (IEC 60335-2-69)	dB(A)	69 ± 2													
Çalışma ses seviyesi	dB(A)	61 ± 2													
Titreşim ISO 5349 a _h	m/s ²	≤ 2,5													
Ağırlık	kg lb	10 22													
Toz sınıfı		M	H	M	H	M	H	M	H	M	H	M	H	M	H

*Türbinde ölçülür.
Özellikler ve ayrıntılar, önceden haber verilmeden değiştirilebilir.
**DK.

Skrócona instrukcja obsługi

Elementy sterujące:

1. Uchwyt
2. Pozycje akcesoriów
3. Zatrząsek
4. Kółko skrętne
5. Pojemnik
6. Wlot
7. Wyłącznik
8. Zestaw narzędzi*)
9. Gniazdo urządzeń*)
10. Przycisk czyszczenia filtra (Manual Clean)
11. Zaślepka wlotu*)

Skrócona instrukcja obrazkowa

Skrócona instrukcja obrazkowa stanowi pomoc w uruchamianiu, obsłudze i przechowywaniu urządzenia. Przewodnik jest podzielony na 4 części, którym odpowiadają następujące symbole:

A



Przed uruchomieniem PRZED UŻYCIEM NALEŻY ZAPOZNAĆ SIĘ Z INSTRUKCJĄ OBSŁUGI!

- 1A - Rozpakowywanie akcesoriów
- 2A - Zakładanie worka filtrującego
- 3A - Podłączanie i obsługa węża
- 4A - Mocowanie rury
- 5A - Umieszczenie akcesoriów

B



Sterowanie/działanie

- 1B - Ostrzeżenie dotyczące przepływu i filtrowania
- 2B - System czyszczenia filtra Manual Clean

C



Podłączanie urządzeń elektrycznych

- 1C - Dopasowanie narzędzi elektrycznych

D



Konserwacja:

- 1D - Wymiana worka filtrującego
- 2D - Wymiana filtra — klasa pyłu M i H

1. Instrukcje dotyczące bezpieczeństwa



Dokument ten zawiera ważne informacje dotyczące bezpiecznej eksploatacji urządzenia, a także przewodnik szybkiego odniesienia. Przed pierwszym uruchomieniem urządzenia należy uważnie przeczytać niniejszą instrukcję obsługi. Instrukcję należy zachować do wglądu w przyszłości.

Dalsze wsparcie

Więcej informacji na temat tego urządzenia znajdują się na naszej witrynie www.flex-tools.com. Dalsze pytania prosimy kierować do krajowego przedstawiciela serwisu FLEX. Patrz odwrót tego dokumentu.

1.1. Oznaczenia stosowane w instrukcji

NIEBEZPIECZEŃSTWO



Niebezpieczeństwo, które bezpośrednio skutkuje poważnymi lub trwałymi obrażeniami ciała, a w skrajnych przypadkach nawet śmiercią.

OSTRZEŻENIE



Niebezpieczeństwo, które może prowadzić do poważnych obrażeń ciała, a w skrajnych przypadkach nawet do śmierci.

OSTROŻNIE



Niebezpieczeństwo, które może prowadzić do drobnych urazów oraz szkód.

1.2. Instrukcja obsługi

Urządzenie:

- musi być użytkowane tylko przez osoby, które zostały odpowiednio przeszkolone w zakresie prawidłowej eksploatacji oraz jednoznacznie oddelegowane do obsługi urządzenia,
- musi być obsługiwane pod nadzorem,
- Urządzenie nie jest przeznaczone do użytku przez osoby (w tym dzieci) o obniżonych zdolnościach fizycznych, zuciowych lub umysłowych albo bez odpowiedniego doświadczenia i wiedzy.
- Dzieci powinny być nadzorowane dla pewności, że nie bawią się urządzeniem.
- Nie należy stosować niebezpiecznych metod pracy.
- Nie należy używać urządzenia bez filtra.
- W następujących sytuacjach należy wyłączyć urządzenie i wyjąć wtyczkę przewodu zasilającego z gniazda:
 - Przed czyszczeniem i serwisowaniem
 - Przed wymianą komponentów
 - Przed przełączeniem urządzenia
 - Jeśli powstaje piana lub wylewa się płyn

Oprócz instrukcji obsługi oraz przepisów dotyczących zapobiegania wypadkom obowiązujących w kraju użytkowania należy przestrzegać przyjętych przepisów dotyczących bezpieczeństwa i właściwego użytkowania.

Przed rozpoczęciem pracy personel obsługujący urządzenie musi zostać poinformowany i przeszkolony w następującym zakresie:

- obsługa urządzenia
- ryzyka związane z materiałem, który ma być zbierany
- bezpieczna utylizacja zebranego materiału

1.3. Cel i przeznaczenie

Niniejszy pochłaniacz pyłu jest zaprojektowany, opracowany i rygorystycznie przetestowany pod kątem wydajnej i bezpiecznej pracy pod warunkiem prawidłowej konserwacji i eksploatacji zgodnie z zawartymi tu instrukcjami.

Urządzenie jest przeznaczone do użytku komercyjnego, np. w hotelach, szkołach, szpitalach, zakładach przemysłowych, sklepach, biurach czy wypożyczalniach.

Urządzenie to jest również odpowiednie do zastosowania w przemyśle, czyli np. w zakładach przemysłowych, na budowach i w warsztatach. Tylko osoby korzystające z urządzenia mogą zapobiec wypadkom wynikającym z nieprawidłowej obsługi.

PRZECZYTAĆ WSZYSTKIE INSTRUKCJE DOTYCZĄCE BEZPIECZEŃSTWA I PRZESTRZEGAĆ ICH.

Wszystkie inne zastosowania są uważane za nieprawidłowe. Producent nie ponosi żadnej odpowiedzialności za szkody powstałe w wyniku użytkowania urządzenia w taki sposób. Ryzyko takiego użytkowania urządzenia ponosi wyłącznie użytkownik. Właściwa eksploatacja urządzenia obejmuje też prawidłową obsługę, serwisowanie i naprawy zgodnie z instrukcjami producenta.

Przepływ powietrza w systemach odkurzaczy higienicznych musi być ściśle kontrolowany w celu osiągnięcia minimalnego wskaźnika przepływu na poziomie $V_{\min} = 20$ m/s w weźu ssącym.

W VCE 26 H MC obowiązują następujące zasady: Urządzenie jest przeznaczone do zasysania suchego, niepalnego pyłu, niepalnych płynów oraz niebezpiecznych pyłów o wartościach OEL¹⁾, pyłów rakotwórczych oraz pyłów zawierających drobnoustroje.



Pył klasy H (IEC 60335-2-69). Pyły należące do tej klasy są następujące: pyły o wartościach OEL¹⁾, wszystkie pyły rakotwórcze i pyły zmieszane z czynnikami patogenicznymi. Odkurzacze do pyłu klasy H są testowane całościowo a ich maksymalny stopień przepuszczalności wynosi 0,005%. Odpady muszą być pozbawione pyłów.

Etykieta dotycząca bezpieczeństwa umieszczona na urządzeniu zawiera ostrzeżenie:

To urządzenie zawiera pyły niebezpieczne dla zdrowia. Opróżnianie i czynności konserwacyjne, włącznie z wyciąganiem elementów zbierających pyły muszą być wykonywane wyłącznie przez upoważniony personel stosujący odpowiednie środki ochrony osobistej. Urządzenie może być używane wyłącznie po zamontowaniu i sprawdzeniu pełnego systemu filtrowania.

W przypadku pochłaniaczy pyłu, kiedy powietrze wylotowe wraca do pomieszczenia, należy zastosować odpowiedni wskaźnik wymiany powietrza H. Przed zastosowaniem sprawdzić krajowe przepisy i regulacje.

W VCE 22 M MC/VCE 22 M MC V obowiązują następujące zasady:

Urządzenie jest przeznaczone do zasysania suchego, niepalnego pyłu i płynów, trocin i niebezpiecznych pyłów o wartościach OEL¹⁾ $\geq 0,1$ mg/m³



Pył klasy M (IEC 60335-2-69). Pyły należące do tej klasy są następujące: pyły o wartościach OEL¹⁾ $\geq 0,1$ mg/m³ oraz trociny. Urządzenie jest w całości testowane przy użyciu wartości podciśnienia do tej klasy pyłów. Maksymalny stopień przepuszczalności wynosi 0,1% a odpady muszą charakteryzować się niską zawartością pyłów.

W przypadku pochłaniaczy pyłu, kiedy powietrze wylotowe wraca do pomieszczenia, należy zastosować odpowiedni wskaźnik wymiany powietrza M. Przed zastosowaniem sprawdzić krajowe przepisy i regulacje.

1.4 Podłączenie elektryczne

- Zalecamy podłączenie urządzenia do instalacji wyposażonej w wyłącznik różnicowoprądowy.
- Połączyć części elektryczne (gniazda, wtyczki i złącza) i rozłożyć przedłużacz w taki sposób, aby zachować klasę ochrony.
- Wtyki i złącza kabli zasilających oraz przedłużaczy muszą być wodoszczelne.

1.5 Przedłużacz

1. Używać wyłącznie przedłużaczy określonych przez producenta lub wyższej jakości.
2. W przypadku korzystania z przedłużaczy należy sprawdzić minimalny przekrój kabla:

Długość kabla	Przekrój	
	< 16 A	< 25 A
do 20 m	1,5 mm ²	2,5 mm ²
20 do 50 m	2,5 mm ²	4,0 mm ²

1.6 Gwarancja

Niniejsza gwarancja podlega naszym ogólnym zasadom prowadzenia działalności.

Producent nie ponosi żadnej odpowiedzialności za szkody wynikające z niedozwolonych modyfikacji urządzenia, korzystania z niewłaściwych szczotek lub użytkowania urządzenia w sposób niezgodny z przeznaczeniem.

1.7 Ważne ostrzeżenia

OSTRZEŻENIE



- Aby ograniczyć ryzyko wystąpienia pożaru, urazów lub porażenia prądem, przed uruchomieniem urządzenia należy zapoznać się z wszystkimi instrukcjami dotyczącymi bezpieczeństwa oraz oznaczeniami ostrzegawczymi i zastosować się do nich. Dopóki urządzenie jest wykorzystywane do sprzątania zgodnie z przeznaczeniem, jego eksploatacja jest bezpieczna. W przypadku uszkodzenia podzespołów elektrycznych lub części mechanicznych urządzenia lub jego akcesoriów, zanim będzie możliwe ich ponowne użycie, urządzenie lub akcesoria muszą zostać naprawione przez odpowiedni punkt serwisowy lub producenta. Pozwoli to uchronić urządzenie przed dalszymi uszkodzeniami, a użytkownika przed ewentualnymi obrażeniami ciała.
- Nie zostawiać urządzenia bez nadzoru, jeśli jest podłączone do zasilania. Odłączyć je od gniazda, jeśli nie będzie używane, a także przed konserwacją.
- Używanie urządzenia na zewnątrz należy ograniczyć do sporadycznych przypadków.
- Nie używać odkurzacza, którego przewód lub wtyczka są uszkodzone. Aby odłączyć od gniazda, chwycić za wtyczkę, a nie za przewód. Nie dotykać wtyczki ani urządzenia mokrymi dłońmi. Przed odłączeniem wyłączyć wszystkie funkcje.
- Nie ciągnąć za kabel i nie przenosić za kabel urządzenia, nie używać kabla jak uchwytu, nie przytrząskiwać kabla drzwiami i nie przeciągać go wokół ostrych krawędzi czy naroży. Nie najechać na przewód urządzeniem. Nie zbliżać przewodu do rozgrzanych powierzchni.
- Nie zbliżać włosów, luźnych ubrań, palców ani jakichkolwiek części ciała do otworów oraz ruchomych elementów. Nie wkładać niczego do otworów urządzenia i nie używać urządzenia, jeśli otwory są zablokowane. Usuwać z otworów kurz, kłaczki, włosy oraz wszystko, co mogłoby ograniczać przepływ powietrza.
- Nie używać na zewnątrz w niskich temperaturach.

- Nie zbierać palnych ani zapalnych płynów, takich jak benzyna, i nie używać w miejscach, gdzie mogą się znajdować takie płyny.
- Nie zasysać niczego, co płonie lub dymi, np. papierosów, zapalek czy gorącego popiołu.
- Należy zachować szczególną ostrożność podczas odkurzania schodów.
- Nie używać urządzenia, jeśli filtry nie są założone.
- Jeśli urządzenie nie działa prawidłowo lub zostało upuszczone, uszkodzone, zestawione na zewnątrz lub wrzucone do wody, należy oddać je do punktu serwisowego lub producenta.
- Jeżeli z urządzenia wydostaje się piana lub płyn, należy natychmiast wyłączyć urządzenie.
- Nie wolno używać urządzenia jako pompy do wody. Urządzenie jest przeznaczone do zasysania powietrza i mieszanek wodnych.
- Podłączać urządzenie do odpowiednio uziemionych gniazd sieciowych. Gniazdo i przedłużacz muszą mieć przewodnik ochronny.
- Zapewnić dobrą wentylację w miejscu pracy.
- Nie używać urządzenia jako drabiny lub stopnia. Urządzenie może się przewrócić i ulec uszkodzeniu. Ryzyko odniesienia obrażeń.
- Gniazda na urządzeniu należy używać wyłącznie do celów określonych w instrukcji.

2 Zagrozenia

2.1 Podzespoły elektryczne

NIEBEZPIECZEŃSTWO



Górna część urządzenia zawiera elementy pod napięciem. Dotykание podzespołów znajdujących się pod napięciem grozi poważnymi, a nawet śmiertelnymi urazami. Nie rozpylać wody na górną część urządzenia.

NIEBEZPIECZEŃSTWO



Porażenie prądem przez uszkodzony kabel zasilający. Dotykание uszkodzonego kabla zasilającego grozi poważnymi, a nawet śmiertelnymi urazami.

- Nie uszkadzać kabla zasilającego (np. przejeżdżając po nim, ciągnąc go lub przyniatając).

- Przewód zasilający należy regularnie sprawdzać pod kątem uszkodzeń oraz oznak zużycia.
- Jeśli kabel zasilający jest uszkodzony, musi zostać wymieniony przez autoryzowanego dystrybutora FLEX lub osobę posiadającą niezbędne kwalifikacje w celu wyeliminowania potencjalnego zagrożenia.
- W żadnym wypadku nie należy owijać kabla zasilającego wokół palca lub innych części ciała.

2.2 Niebezpieczny pył

OSTRZEŻENIE



Materiały niebezpieczne. Odkurzanie materiałów niebezpiecznych może prowadzić do poważnych, a nawet śmiertelnych obrażeń. Zabronione jest zbieranie materiałów wymienionych poniżej:

- gorące materiały (tłące się niedopałki papierosów, gorący popiół itp.),
- łatwopalne, wybuchowe i żrące ciecze (np. benzyna, rozpuszczalniki, kwasy, alkalia itp.),
- łatwopalne, wybuchowe pyły (np. pyły magnezowe lub aluminiowe itp.).

OSTROŻNIE



Materiały takie mogą być niebezpieczne dla środowiska.

- Usunąć zanieczyszczenia zgodnie z obowiązującymi przepisami prawa.

W przypadku pracy przy unieszkodliwianiu azbestu stosować dodatkowo jednorazowe ubrania ochronne. Nosić maskę ochronną klasy P2. Przed wyciąganiem urządzenia z obszaru skażonego niebezpiecznymi substancjami:

- Wyczyścić zewnętrzną część urządzenia, wytrzeć do czysta lub zapakować urządzenie do szczelnego pojemnika oraz unikać rozprzestrzeniania zgromadzonego szkodliwego pyłu.

W przypadku prac konserwacyjnych i naprawczych wszystkie części, których nie można w zadowalający sposób doczyścić, należy:

- Zapakować do szczelnych worków
- Poddać utylizacji w sposób zgodny z obowiązującymi przepisami dotyczącymi usuwania takich odpadów.

2.3 Części zamienne i akcesoria

OSTROŻNIE



Części zamienne i akcesoria. Korzystanie z nieoryginalnych części zamiennych, szczotek i akcesoriów może wpłynąć negatywnie na bezpieczeństwo eksploatacji i funkcjonowanie urządzenia.

Korzystać wyłącznie z oryginalnych części zamiennych i akcesoriów dostarczonych przez FLEX. Części zamienne, które mogą wpływać na zdrowie i bezpieczeństwo operatora oraz funkcjonowanie urządzenia, są określone poniżej:

Opis	Nr zamówienia
Wkład filtra FE VC/E 21-26 - PET LM	385.085
Wkład filtra FE VC/E 26 H HEPA 14	530.658
Worek filtracyjny z polaru FS-F VC/E 21-26 L (VE 5)	502.235
Worek na odpady ES PP VC/E 21-26 L (VE 5)	385.107
Wąż ssący Ø 27	445.045
Wąż ssący Ø 32	406.708

2.4 W wybuchowych lub niepalnych atmosferach

OSTROŻNIE



Urządzenie to nie nadaje się do użytku w wybuchowych lub palnych atmosferach ani w miejscach, gdzie takie atmosfery mogą powstawać na skutek obecności lotnych cieczy lub palnych gazów lub oparów.

3 Obsługa

OSTROŻNIE



Uszkodzenia spowodowane niewłaściwym napięciem sieci zasilającej.

Urządzenie może ulec uszkodzeniu w przypadku podłączenia do sieci zasilającej o niewłaściwym napięciu.

- Napięcie sieci zasilającej musi odpowiadać wartości podanej na tabliczce znamionowej.

3.1 Uruchamianie i obsługiwania urządzenia

Upewnij się, że wyłącznik elektryczny znajduje się w położeniu wyłączenia (położenie 0). Upewnij się, że w urządzeniu zainstalowane są odpowiednie filtry. Następnie podłącz wąż ssący do wlotu ssącego urządzenia, pchając wąż do przodu, aż pewnie osiadzie we wlocie. Połącz rury z uchwytem węża i skręć je w celu prawidłowego zmontowania. Przymocować do rury odpowiednią dyszę. Dyszę należy dobrać do zasysanego materiału. Jeżeli stosowany do pochłaniania pyłu w połączeniu z narzędziem produkującym pył, podłącz końcówkę rury do odpowiedniego adaptera. Włożyc wtyczkę do odpowiedniego gniazda elektrycznego. Ustawić wyłącznik elektryczny w położeniu I, aby uruchomić silnik.

OSTROŻNIE



Wąż ssący Ø 32





Wąż Ø 32, obrócić w prawo
Pozycja I: Włączenie urządzenia
Pozycja : Włączanie/wyłączanie trybu AUTO
Pozycja 0: Zatrzymanie urządzenia.



Wąż Ø 27, obrócić w lewo
Pozycja I: Włączenie urządzenia
Pozycja : Włączanie/wyłączanie trybu AUTO
Pozycja 0: Zatrzymanie urządzenia.

Średnica węża ssącego musi odpowiadać ustawieniu średnicy węża.

	
ø 27	ø 27
ø 32	ø 32

3.2 Gniazdo z automatycznym włączeniem zasilania narzędzi elektrycznych¹⁾

OSTROŻNIE



Gniazdo urządzenia ²⁾
Gniazdo urządzenia jest przeznaczone do pomocniczego wyposażenia elektrycznego; sprawdź dane techniczne w celu uzyskania dodatkowych informacji.

- Zawsze przed podłączeniem dodatkowego narzędzia należy wyłączyć urządzenie oraz podłączone narzędzie.
- Należy przeczytać instrukcję obsługi podłączonego urządzenia i zastosować się do zawartych w niej informacji na temat bezpieczeństwa.

Gniazdo z uziemieniem jest zintegrowane z urządzeniem. Można do niego podłączać elektronarzędzia. Gniazdo jest wyposażone w funkcję stałego zasilania³⁾, kiedy włącznik zasilania jest w pozycji  tzn. urządzenie może być wykorzystane jako przedłużacz.

W pozycji  urządzenie można włączać i wyłączać za pomocą podłączonego elektronarzędzia. Zabrudzenia są natychmiast zbierane ze źródła kurzu. Dla zgodności z przepisami należy podłączać tylko zatwierdzone narzędzia wytwarzające kurz.



Maszyny wyposażone w funkcję zdalnego sterowania FLEX Bluetooth można również włączać i wyłączać za pomocą pilota zdalnego sterowania. Szczegółowe informacje zostały podane w instrukcji obsługi dołączonej do pilota.

Maksymalny pobór mocy podłączonego urządzenia elektrycznego podano w części „Specyfikacje”.

Przed przestawieniem przełącznika  w położenie należy się upewnić, że narzędzie podłączone do gniazda urządzeń jest wyłączone.

3.3 Manual Clean

Urządzenie jest wyposażone w półautomatyczny system czyszczenia filtra Manual Clean. System czyszczenia filtra należy uruchamiać najpóźniej kiedy wydajność urządzenia jest niewystarczająca. Regularne korzystanie z funkcji czyszczenia filtra pomaga zachować wydajność urządzenia i wydłużyć żywotność filtra. Wskazówki są dostępne w skróconej instrukcji obsługi.

3.4 Ostrzeżenie o współczynniku przepływu

OSTROŻNIE



Sprawdzić, czy filtr jest prawidłowo zamontowany na miejscu.

Urządzenie jest wyposażone w system monitorowania prędkości powietrza. Przed zasysaniem pyłów, dla których obowiązują dopuszczalne wartości graniczne narażenia w miejscu pracy, sprawdzić wartość prędkości przepływu.

Przy włączonym silniku przytrzymać wąż ssący zamknięty w celu ograniczenia przepływu. Po kilku sekundach rozlegnie się sygnał ostrzegawczy.

Ustawić średnicę zgodnie z rzeczywistą średnicą rury.

Nastąpienie sygnału akustycznego będzie oznaczało, że prędkość powietrza wynosi poniżej 20 m/s.

- sprawdzić, czy zbiornik lub worek jest pełny.
- sprawdzić, czy przepływ powietrza w wężu ssącym, rurze/dyszy jest zmniejszony.
- Sprawdzić filtr.

3.5 Połączenie antystatyczne³⁾

OSTROŻNIE



Urządzenie jest wyposażone w system antystatyczny w celu rozładowania wszelkich statycznych ładunków elektrycznych, które mogą powstać przy zbieraniu pyłów.

System antystatyczny tworzy połączenie uziemiające do złącza wlotowego zbiornika. W celu prawidłowego funkcjonowania zalecane jest zastosowanie rury przewodzącej ładunki elektryczne lub antystatycznej.

3.6 Zbieranie cieczy

OSTROŻNIE



Urządzenie jest wyposażone w system pływakowy, który odcina przepływ powietrza przez urządzenie, jeśli osiągnięty zostanie maksymalny poziom cieczy. W takim przypadku dźwięk dochodzący z silnika wyraźnie się

zmieni, a moc zasysania zauważalnie spadnie. Należy wówczas wyłączyć urządzenie. Odłączyć urządzenie od gniazda. Nie zasysać płynów, jeśli pływak nie znajduje się w miejscu.

- W razie pojawienia się piany należy natychmiast przerwać pracę i opróżnić zbiornik.
- Czyścić ogranicznik poziomu wody i regularnie sprawdzać jego stan pod kątem uszkodzeń.

Przed opróżnieniem pojemnika odłączyć urządzenie od zasilania. Wyciągnąć wąż z wlotu. Zwolnić zatrzask, ciągnąc do zewnątrz, dopóki pokrywa silnika nie zostanie zwolniona. Otworzyć pokrywę silnika. Zawsze opróżniać i czyścić pojemnik. Opróżnić pojemnik, przechylając go do tyłu i na boki, wylewając ciecz do odpływu itp. Złożyć pokrywę silnika na pojemnik. Zablokować pokrywę silnika zatrzaskami. Do zbierania mokrych materiałów zaleca się użycie sita filtracyjnego lub filtra PET klasy M.

3.7 Zbieranie suchych materiałów

OSTROŻNIE



Zbieranie materiałów niebezpiecznych dla środowiska.

Materiały takie mogą być niebezpieczne dla środowiska.

- Usunąć zanieczyszczenia zgodnie z obowiązującymi przepisami prawa.

UWAGA¹⁾



Urządzenia do pyłów klas M/H są wyposażone w filtr przepływowy pyłów klasy M/H, który jest umieszczony w dolnej części pokrywy silnika.

3.8 Opróżnianie po zasysaniu materiału suchego

Przed przystąpieniem do opróżniania po zasysaniu materiału suchego należy wyjąć wtyczkę z gniazda elektrycznego. Regularnie sprawdzać filtry i worek na kurz. Zwolnić zatrzask, ciągnąc do zewnątrz, dopóki pokrywa silnika nie zostanie zwolniona. Otworzyć pokrywę silnika.

Czyszczenie filtrów: Filtr PET klasy M: czyszczenie za pomocą systemu Manual Clean, ręcznie potrząsanie, szczotkowanie lub mycie.

Filtr PTFE klasy H: czyszczenie za pomocą systemu Manual Clean, delikatne szczotkowanie i sporadyczne mycie czystą wodą. Należy zachować ostrożność, aby nie uszkodzić membrany filtra.

Worek na kurz: sprawdzić worek pod kątem współczynnika zapalenia. W razie potrzeby wymienić worek na kurz. Wyjąć stary worek. W celu założenia nowego worka należy przełożyć kołnierz polipropylenowy z gumową membraną przez wlot odkurzacza.

Upewnić się, że gumowa membrana wystaje za wypust na wlocie odkurzacza.

Po opróżnieniu: Zamknąć pokrywę silnika na pojemniku i zablokować zatrzaskami. Nie zasysać suchego materiału, jeśli filtr kasetowy i worek na kurz nie są założone. Wydajność odkurzacza zależy od wielkości i jakości filtra oraz worka na kurz. Z tego powodu należy stosować wyłącznie oryginalne filtry i worki na kurz.

4 Po użyciu urządzenia

4.1 Po użyciu

Po zasysaniu pyłów szkodliwych zamknąć zaślepkę wlotu i oczyścić zewnętrzną część urządzenia. Wyjąć wtyczkę z gniazda, jeśli urządzenie nie będzie używane. Zwinąć kabel, zaczynając przy urządzeniu.

4.2 Transport

- Przed transportowaniem urządzenia należy zamknąć wszystkie zatrzaski.
- Zamknąć wlot zaślepką do wlotu.
- Nie przechylać urządzenia, jeśli w zbiorniku zanieczyszczeń znajduje się płyn.
- Nie używać haków dźwigowych do podnoszenia urządzenia.

4.3 Przechowywanie

OSTROŻNIE



Przechowywać urządzenie w suchym miejscu zabezpieczonym przed deszczem i mrozem.

Urządzenie może być przechowywane wyłącznie w pomieszczeniach. Mokre filtry oraz wnętrze zbiornika na płyn należy osuszyć przed przechowywaniem.

4.4 Recykling urządzenia

Wycofać stare urządzenie z eksploatacji.

1. Odłączyć urządzenie.
2. Przeciąć kabel zasilania.
3. Nie wyrzucać urządzeń elektrycznych razem z odpadami domowymi.



Sprzęt oznaczony symbolem przekreślonego kosza na śmieci oznacza, że zużytych urządzeń elektrycznych i elektronicznych nie należy wyrzucać razem z nieoddzielnymi odpadami domowymi. Aby uniknąć negatywnego wpływu na zdrowie ludzkie i środowisko, sprzęt należy oddać do odpowiedniego punktu zbiórki odpadów.

Użytkownicy elektrycznych i elektronicznych urządzeń gospodarstwa domowego są zobowiązani korzystać z miejskich programów zbiórki odpadów. Należy pamiętać, że komercyjnie używany sprzęt elektryczny i elektroniczny nie może być utylizowany w ramach miejskich programów zbiórki odpadów. Chętnie poinformujemy Cię o dostępnych sposobach utylizacji.

5 Konserwacja

5.1 Regularne serwisowanie i przeglądy

Regularne serwisowanie i przeglądy urządzenia muszą być przeprowadzane przez odpowiednio wykwalifikowany personel zgodnie ze stosownymi przepisami i rozporządzeniami. W szczególności należy często przeprowadzać testy bezpieczeństwa elektrycznego pod kątem ciągłości uziemienia, rezystancji izolacji oraz stanu kabla.

W razie jakiegokolwiek wady urządzenia MUSI zostać wycofane z użytku, gruntownie sprawdzone i naprawione przez autoryzowany serwis.

Przynajmniej raz w roku serwisant FLEX lub wykwalifikowana osoba musi przeprowadzić inspekcję techniczną obejmującą filtry i szczelność oraz kontrolę mechanizmów. W przypadku urządzeń do pyłu klasy H wydajność filtracji należy sprawdzać przynajmniej raz w roku lub wymienić filtr podstawowy na nowy.

5.2 Konserwacja

Przed przystąpieniem do konserwacji należy wyjąć wtyczkę z gniazda. Przed użyciem urządzenia upewnić się, że częstotliwość i napięcie na tabliczce znamionowej odpowiadają parametrom sieci zasilającej.

Urządzenie jest przeznaczone do ciągłej i intensywnej eksploatacji. Filtr należy wymieniać w zależności od przepracowanych godzin. Czyścić urządzenie suchą ściereczką i niewielką ilością środka do nadawania połysku w aerozolu.

Podczas konserwacji i czyszczenia z urządzeniem należy się obchodzić w taki sposób, aby nie stwarzać zagrożenia dla personelu odpowiedzialnego za konserwację ani dla innych osób.

W miejscu prowadzenia konserwacji

- Używać obowiązkowych filtrowanych systemów wentylacji
- Nościć odzież ochronną
- Oczyszczyć obszar roboczy w taki sposób, aby zapobiec przedostawianiu się niebezpiecznych substancji do otoczenia.

OSTROŻNIE

Przed wyciąganiem urządzenia z obszaru skażonego niebezpiecznymi substancjami: Wyczyścić zewnętrzną część urządzenia, wytrzeć do czysta lub zapakować urządzenie do szczelnego pojemnika oraz unikać rozprzestrzeniania zgromadzonego szkodliwego pyłu.

W przypadku prac konserwacyjnych i naprawczych wszystkie części, których nie można w zadowalający sposób doczyścić, należy:

- Zapakować do szczelnych worków
- Poddać utylizacji w sposób zgodny z obowiązującymi przepisami dotyczącymi usuwania takich odpadów.

W celu uzyskania szczegółowych informacji na temat serwisu posprzedażowego należy skontaktować się z dystrybutorem lub serwisem FLEX odpowiedzialnym za obsługę w danym kraju. Patrz odwrót tego dokumentu.

6 Dodatkowe informacje

6.1 Deklaracja zgodności WE

Niniejszym oświadczamy, że określone poniżej urządzenie odpowiada pod względem koncepcji, konstrukcji oraz wprowadzonej przez nas do handlu wersji obowiązującym wymogom dyrektywy UE dotyczącym wymagań w zakresie bezpieczeństwa i zdrowia. Wszelkie nie uzgodnione z nami modyfikacje urządzenia powodują utratę ważności tego oświadczenia.

Produkt: Odkurzacz do cieczy i pyłów

Typ: VCE 22 M MC/VCE 22 M MC V/VCE 26 H MC

Obowiązujące dyrektywy WE:
2006/42/EC, 2014/30/EU, 2011/65/EU

Zastosowane normy zharmonizowane:
EN 60335-1:2012+A11:2014+A13:2017
A1:2019+A14:2019+A2:2019
EN 55014-1:2017+A11:2020
EN 55014-2:2015
EN 61000-3-2:2019
EN 61000-3-3:2013+A1:2019
EN 63000:2018

Pełnomocnik dokumentacji:

FLEX Elektrowerzeuge GmbH, R & D
Bahnhofstraße 15, D-71711 Steinheim/Murr



Peter Lameli
Technical Head

Klaus Peter Weinper
Head of Quality
Department (QD)

30.01.2023

FLEX Elektrowerzeuge GmbH
Bahnhofstraße 15, D-71711 Steinheim/Murr

6.2 Specyfikacja

VCE 22 M MC/VCE 22 M MC V/VCE 26 H MC													
	EU			GB			AUNZ			CH		USA	
	22 M	26 H	22 M	26 H	22 M	26 H	22 M	26 H	22 M	26 H	22 M	26 H	
Dopuszczalne napięcie	V	220-240	110	110	220-240	1200	1200	1200	220-240	1200	1200	1200	120
Pobór mocy ^{PEC}	W	1200	1000	1000	1200	2400/1100**	1750	1750	1100	1100	1100	1100	1000
Podłączone obciążenie gniazda urządzeń zewnętrznych	W	2400/1100**	750	750	1750	50-60	50-60	50-60	50-60	50-60	50-60	50-60	800
Częstotliwość sieci zasilającej	Hz	50-60	50-60	50-60	50-60	16/10**	13	13	10	10	10	10	50-60
Bezpiecznik	A	16/10**	16	16	13								15
Stopień ochrony (wilgoć, kurz)		IPX4											
Klasa ochronności (elektrycznej)		I											
Maks. Przepływ powietrza*	l/s m ³ /h CFM	62 222 131	60 216 127	60 216 127	62 222 131								60 216 127
Maks. Podciśnienie	kPa hPa in _{H₂O}	24.5 245 100	21 210 85	21 210 85	24.5 245 100								21 210 85
Poziom ciśnienia akustycznego ^{L_{WA}} (wg normy IEC 60335-2-69)	dB(A)	69 ± 2											
Poziom hałasu przy pracy	dB(A)	61 ± 2											
Drżania wg ISO 5349 a _h	m/s ²	≤ 2,5											
Masa	kg lb	10 22											
Klasa pyłu		M	H	M	H	M	H	M	H	M	H	M	H

*pomiar przy turbinie
Specyfikacje i parametry mogą zostać zmienione bez uprzedzenia.
**DK.

Gyors használati útmutató

Kezelőelemek:

1. Markolat
2. Tartozék pozíciók
3. Retesz
4. Önbeálló kerék
5. Tartály
6. Bemeneti szerelvény
7. Kapcsoló
8. Szerszámos láda*)
9. Készülék csatlakozóját*)
10. Manual Clean szűrőtisztítás gomb
11. Bemeneti sapka*)

Képes gyors útmutató

A képes gyors útmutató a készülék indításához, működtetéséhez és raktározásához nyújt segítséget. Az útmutató 4 fejezetre van felosztva, ezeket különböző szimbólumok jelölik:

A



Indítás előtt

HASZNÁLAT ELŐTT MINDENKÉPP OLVASSA EL A HASZNÁLATI ÚTMUTATÓT!

- 1A - Tartozékok kicsomagolása
- 2A - Szűrőzsák beszerelése
- 3A - Tömlő felhelyezés és üzemeltetés
- 4A - Cső rögzítve
- 5A - Tartozékok elhelyezése

B



Kezelés/Működtetés

- 1B - Légáramlás és szűrő figyelmeztetés
- 2B - Manual Clean szűrőtisztító rendszer

C



Elektromos készülékek csatlakoztatása

- 1C - Szerszámgép illesztés

D



Karbantartás:

- 1D - Szűrőzsák cseréje
- 2D - M és H porosztályú szűrők cseréje

1 Biztonsági előírások



Ez a dokumentum a készülékre vonatkozó biztonsági tudnivalókat, illetve egy gyors használati útmutatót tartalmaz. Mielőtt először bekapcsolja a készüléket, olvassa el figyelmesen ezt a használati útmutatót. Tegye az útmutatót olyan helyre, ahol később is megtalálja.

További támogatás

A készülékről további információ talál a honlapunkon: www.flex-tools.com.

További kérdések esetén keresse a FLEX országosan felelős szervizképviselőjét. Lásd a dokumentum hátsó oldalán.

1.1 Utasításokat jelölő szimbólumok

VESZÉLY



Súlyos baleseteket, akár halált okozó közvetlen veszélyforrás.

VIGYÁZAT



Olyan veszélyforrás, amely súlyos baleseteket, vagy akár halált is okozhat.

FIGYELEM



Olyan veszélyforrás, amely kisebb baleseteket és rongálódásokat okozhat.

1.2 Használati útmutató

A készüléket...

- csak olyan személyek használhatják, akik tisztában vannak a helyes használatával, és kifejezetten meg lettek bízva a működtetésével
- csak felügyelet mellett szabad használni
- A készüléket nem használhatják olyan személyek (beleértve a gyermekeket), akik fizikai, érzékszervi vagy mentális adottságaiknál fogva, vagy kellő ismeretek és tapasztalat hiányában nem képesek a biztonságos használatra.
- A gyermekeket nem szabad felügyelet nélkül hagyni, nehogy játsszanak a készülékkel.
- Tilos a nem biztonságos műveletek végzése.
- Szűrő nélkül tilos használni a készüléket!
- Kapcsolja ki a készüléket és húzza ki a hálózati dugaljat az alábbi esetekben:
 - Tisztítás és szervizelés előtt
 - Részegységek cseréje előtt
 - A készülék átkapcsolása előtt
 - Ha habzás látható, vagy folyadék jön ki

A használati útmutató és az adott országban érvényes vonatkozó balesetvédelmi előírások mellett be kell tartani a biztonságra és helyes használatra vonatkozó elfogadott irányelveket is.

A munka elkezdése előtt a kezelő személyzetet tájékoztatni kell, és betanítani a következőkkel kapcsolatban:

- a készülék használata
- a felszívandó anyaghoz társuló kockázatok
- a felszívott anyag biztonságos ártalmatlanítása

1.3 Felhasználási cél és rendeltetés

Ezt a mobil porszívó berendezést hatékony és biztonságos működésre terveztük, gyártottuk és vetettük szigorú vizsgálatok alá, amely képességét a készülék csak a jelen útmutatóban leírtak betartásával tudja nyújtani.

A készüléket kereskedelmi célokra terveztük, például szállodák, iskolák, kórházak, gyárak, üzletek, irodák és gépkölcsonzók számára.

A készülék ipari felhasználásra is alkalmas, így gyárakban, építési területeken és műhelyekben is. A nem rendeltetészerű használatból eredő balesetek csak az előírások betartásával előzhetőek meg.

OLVASSA EL ÉS TARTSA BE AZ ÖSSZES BIZTONSÁGI ELŐÍRÁST.

Minden egyéb használat nem rendeltetészerű használatnak minősül. A gyártó nem vállal felelősséget az ilyen használatból eredő károkért. Az ilyen használatból eredő kockázatokat kizárólag a felhasználó viseli. A rendeltetészerű használatához a gyártó által meghatározott helyes üzemeltetés, szervizelés és javítás is hozzátartozik.

A levegőáram a biztonsági porszívó rendszerekben szigorúan ellenőrizendő, a szivótömlőben a $V_{min} = 20$ m/s minimális légáramlási sebesség elérése érdekében.

VCE 26 H MC esetében a következők érvényesek: A készülék száraz, nem gyúlékony porok, nem gyúlékony folyadékok, foglalkozási határértékekkel, OEL¹⁾ értékekkel szabályozott veszélyes porok, karcinogén porok, csírákat tartalmazó porok felszívására alkalmas.



Porosztály: H (IEC 60335-2-69).

Az ebbe az osztályba tartozó porok a következők: foglalkozási expozíciós határértékekkel, OEL-értékekkel¹⁾ szabályozott porok, minden karcinogén por, továbbá patogén ágenseket tartalmazó porok. A H porosztályba sorolt porszívókat teljes mértékben bevizsgálták, az áteresztőképesség felső határértéke 0,005%. Az ártalmatlanítást a porképződést kerülve kell végrehajtani.

A készüléken lévő biztonsági címke jelentése: A készülék egészségre ártalmas port tartalmaz. Úrítését és a karbantartását – beleértve a porgyűjtő eszközök eltávolítását – csak megfelelő egyéni védőeszközöket használó szakemberek végezhetik. A készülék csak hiánytalan és ellenőrzött szűrőrendszerrel használható.

Porszívók esetében hatékony, H levegőáramlású légcserét kell biztosítani, amennyiben az elszívott levegőt visszavezetik a helyiségbe. Használat előtt figyelembe kell venni a vonatkozó nemzeti előírásokat!

VCE 22 M MC/VCE 22 M MC V esetében a következők érvényesek:

A készülék száraz, nem gyúlékony porok, nem gyúlékony folyadékok, fűrészpork és foglalkozási határértékekkel, OEL¹⁾ $\geq 0,1$ mg/m³ értékekkel szabályozott veszélyes porok felszívására alkalmas.



Porosztály: M (IEC 60335-2-69).

Az ebbe az osztályba tartozó porok a következők: foglalkozási expozíciós határértékekkel, OEL-értékekkel¹⁾ $\geq 0,1$ mg/m³ szabályozott porok és fűrészpork. A készüléket a porosztályba sorolt porszívóknak megfelelően teljesen bevizsgálták. Az áteresztőképesség felső határértéke 0,1%, az ártalmatlanítást a porképződést kerülve kell elvégezni.

Porszívók esetében hatékony, M levegőáramlású légcserét kell biztosítani, amennyiben az elszívott levegőt visszavezetik a helyiségbe. Használat előtt figyelembe kell venni a vonatkozó nemzeti előírásokat!

1.4 Elektromos csatlakozás

- Javasolt a készüléket hibaáramvédőkapcsolóval védett áramkörre csatlakoztatni.
- Helyezze el a villamos részegységeket (aljzatok, dugaszok, csatlakozók) és fedesse le a hosszabbító vezetékét, hogy a védelmi osztály érvényben maradjon.
- A tápkábelek és hosszabbítók csatlakozói és összekötő elemei vízállóak legyenek.

1.5 Hosszabbító kábel

1. Csak a gyártó által megadott típusú, vagy más, jó minőségű hosszabbító kábelt használjon.
2. Hosszabbító kábel használatkor ellenőrizze a kábel szükséges legkisebb keresztmetszetét:

Kábelhossz	Keresztmetszet	
	< 16 A	< 25 A
max. 20 m	1,5 mm ²	2,5 mm ²
20 - 50 m	2,5 mm ²	4,0 mm ²

1.6 Garancia

A garancia tekintetében általános üzleti feltételeink érvényesek.

A gyártó nem felelős a készüléken végrehajtott nem engedélyezett változtatásokból, a nem megfelelő kefék használatából, valamint a nem rendeltetészerű használatból eredő károkért.

1.7 Fontos figyelmeztetések

VIGYÁZAT



- Tűz, áramütés és balesetek kockázatának elkerülésére olvasson el és tartson be minden biztonsági előírást és figyelmeztetést. Ez a készülék akkor biztonságos, ha az ismertetett tisztító

funkciókra használja. Ha meghibásodik valamely elektromos vagy mozgó alkatrésze, a készüléket és/vagy a tartozékát az illetékes szervizközpont vagy a gyártó javítsa meg következő használat előtt, így elkerülheti a további gépkárokat, vagy a felhasználó testi sérüléseit.

- Ne hagyja őrizetlenül a készüléket, ha a hálózati dugaljba van csatlakoztatva. Húzza ki a hálózati dugaljából, ha már nem használja, illetve karbantartás előtt.
- A készüléket csak alkalmanként szabad kültéren használni.
- Sérült hálózati kábelrel vagy csatlakozódugasszal nem szabad használni. Kihúzáshoz a csatlakozódugaszt fogja meg, ne a kábelt. Nedves kézzel tilos a hálózati dugaljba illesztett villamos kábelhez vagy a készülékhez nyúlni. Kihúzás előtt kapcsoljon ki minden kezelőelemet.
- A készüléket nem szabad a hálózati kábelnél fogva húzni vagy megemelni, tilos a hálózati kábelt fogantyúként használni, ne zárja el a kábel ajtáját és ne húzza a kábelt éles sarkok vagy élek mentén. A készüléket ne próbálja a hálózati kábel hosszánál nagyobb távolságban használni. A hálózati kábelt tartsa távol fűtőfelületektől.
- A haját, ujjakat és a testrészeket tartsa távol a nyílásoktól és mozgó alkatrészekről. Ne helyezzen tárgyakat a nyílásokba és ne használja a készüléket eltömődött nyílásokkal. Gondoskodjon róla, hogy a nyílásokba ne kerüljön por, papírforgács, haj, szőrzet vagy bármi, ami csökkentheti a levegő áramlását.
- Tilos kültéren, alacsony hőmérsékleten alkalmazni!
- A készüléket tilos használni gyúlékony vagy robbanóképes folyadékok, például benzin felszívására, vagy olyan helyeken, ahol ilyen anyagok előfordulhatnak.
- Nem szabad égő vagy füstölő anyagokat felszívni, így tilos a cigarettá, gyufa vagy forró hamu felszívása!
- Lépcsők tisztításakor mindig legyen nagyon körültekintő.
- Ne használja a készüléket, ha nincsenek a szűrők beszerelve.
- Ha a tisztítógép nem működik megfelelően, vagy leejtették, megrongálódott, az időjárásnak volt kitéve, esetleg vízbe esett, akkor juttassa a szervizközpontba vagy a viszonteladóhoz.
- Ha hab vagy folyadék jön ki a készülékből, akkor azonnal kapcsolja ki a készüléket.
- A készülék nem használható vízszivattyúként. A készüléket csak levegő és víz keverékének felszívására tervezték.

- A készüléket megfelelően földelt hálózati áramforrásra csatlakoztassa. A fali dugalj és a hosszabbító kábel legyen elvált működőképes védőföldeléssel.
- Biztosítson megfelelő szellőzést a munkavégzés helyén.
- Ne használja a készüléket létraként vagy fellepőként. A készülék felborulhat és megrongálódhat. Fennáll a sérülés veszélye.
- A készüléken lévő dugaljat csak az útmutatóban ismertetett célokra használja.

2 Veszélyforrások

2.1 Elektromos részegységek

VESZÉLY



A készülék felső részén feszültség alatti alkatrészek találhatóak.

A feszültség alatti részegységek érintése súlyos vagy halálos sérülésekhez vezethet.

Vigyázzon, hogy ne érje víz a készülék felső részét.

VESZÉLY



Áramütés a hibásan bekötött tápkábel vezetékéből eredően.

A hibásan bekötött tápkábel vezeték súlyos vagy halálos sérülésekhez vezethet.

- Vigyázzon, hogy ne sérüljön meg a tápkábel (például úgy, hogy járművel áthajtanak rajta, meghúzzák vagy összenyomják).
- Rendszeresen ellenőrizze, hogy a hálózati tápkábel nem sérült-e, vagy nem mutatja-e az előregedés jeleit.
- Ha a tápkábel sérült, akkor a veszélyek megelőzésére cseréltesse ki egy hivatalos FLEX viszonteladóval vagy hasonló szakemberrel.
- A tápkábelt szigorúan tilos az ujjak, vagy a kezelő személy bármely testrésze köré csavarni.

2.2 Veszélyes por

VIGYÁZAT



Veszélyes anyagok.

Veszélyes anyagok felporszívózése súlyos vagy halálos sérülésekhez vezethet.

Az alábbi anyagokat tilos a készülékkel felszívni:

- forró anyagok (égő cigarettá, forró hamu stb.)
- gyúlékony, robbanásveszélyes, agresszív hatású folyadékok (pl. benzin, oldószerek, savak, lúgok stb.)
- gyúlékony, robbanásveszélyes porok (pl. magnéziumpor, alumíniumpor stb.)

FIGYELEM

A felszívott anyagok a környezetre ártalmasak lehetnek.

- A felszívott szennyeződések a helyi előírásoknak megfelelően ártalmatlanítandók.

Azbesztmentesítés esetén további egyszerűhasználatos védőruházat viselendő! Viseljen P2 légzésvédő maszkot. Mielőtt a készüléket a veszélyes anyagokkal szennyezett területről eltávolítaná:

- Tisztítsa meg a készülék külső részeit, törölje tisztára vagy csomagolja szorosan zárt csomagolóanyagba a lerakódott veszélyes porok szétszóródásának megakadályozása érdekében.

A karbantartási és javítási munkák során minden, nem megfelelően tisztítható rész:

- Jól záródó zsákokba csomagolja
- Az ilyen típusú hulladékok ártalmatlanítására vonatkozó érvényes szabályozásoknak megfelelően ártalmatlanítandó!

2.3 Cserealkatrészek és tartozékok**FIGYELEM**

Cserealkatrészek és tartozékok.

A nem eredeti pótkatrészek, kefék és tartozékok használata hátrányosan befolyásolhatja a készülék biztonságos használatát és működését.

Csak eredeti, FLEX cserealkatrészeket és tartozékokat használjon. A kezelő egészségét és biztonságát, továbbá a készülék működését befolyásoló alkatrészek a következők:

Leírás	Rendelési sz.
Szűrőbetét FE VC/E 21-26 - PET LM	385.085
Szűrőbetét FE VC/E 26 H HEPA 14	530.658
Polár szűrőzsák FS-F VC/E 21-26 L (VE 5)	502.235
Ártalmatlanító zsák ES PP VC/E 21-26 L (VE 5)	385.107
Szívótömlő Ø 27	445.045
Szívótömlő Ø 32	406.708

2.4 Robbanásveszélyes vagy gyúlékony közegben**FIGYELEM**

Ez a készülék nem alkalmas robbanásveszélyes vagy gyúlékony közegben való használatra, vagy olyan helyen, ahol ilyen légkör kialakulhat illékony folyadékok vagy robbanásveszélyes gázok vagy gőzök következtében.

3 Kezelés és üzemeltetés**FIGYELEM**

Meghibásodás a nem megfelelő tápfeszültségből eredően.

A készülék meghibásodhat, ha nem megfelelő tápfeszültséghez csatlakoztatja.

- Ellenőrizze, hogy a helyi elektromos hálózat tápfeszültsége megfelel-e a készülék adattábláján feltüntetett paramétereknek.

3.1 A készülék indítása és működtetése

Ellenőrizze, hogy az elektromos kapcsoló kikapcsolva legyen (0 állásban). Ellenőrizze, hogy a készülékbe megfelelő szűrők vannak-e beszerelve. Ezután csatlakoztassa a szívótömlőt a készülék szívó bemenetére, úgy, hogy a tömlőt előre nyomja, amíg stabilan a helyére nem kerül a bemeneten. Ezután csatlakoztassa a csöveket a tömlő fogantyújánál fogva, és jobbra-balra csavaró mozdulattal győződjön meg róla, hogy a csövek helyesen vannak-e rögzítve. Csatlakoztasson megfelelő fűvókát a csőhöz. A fűvókát a felszívni kívánt anyag jellegének megfelelően válassza ki. Amennyiben egy porképző eszközzel együtt porelszívásra használja, csatlakoztassa a szívótömlő végét egy megfelelő adapter segítségével. Csatlakoztassa a dugvillát egy alkalmas hálózati dugaljba. Állítsa a hálózati kapcsolót I állásba a motor indításához.

FIGYELEM

Szívótömlő Ø 32



Tömlő Ø 32, forgassa el az óramutató járásával megegyező irányban

Kapcsolás I állásba: Kapcsolja be a készüléket.

Kapcsolja be  az automatikus be-ki kapcsoláshoz

Kapcsolás 0 állásba: Állítsa le a készüléket!



Tömlő Ø 27, fordítsa el az óramu-



járással ellentétes irányban

Kapcsolás I állásba: Kapcsolja be a készüléket.

Kapcsolja be  az automatikus be-ki kapcsoláshoz

Kapcsolás 0 állásba: Állítsa le a készüléket!

A tömlő átmérője ugyanakkora legyen, mint a szívócső átmérő beállításá.

	
Ø 27	Ø 27
Ø 32	Ø 32

3.2 Auto-Be/Ki dugalj szerszámgépekhez¹⁾

FIGYELEM



Készülék csatlakozóját *)

A készüléken elhelyezett dugaljat kiegészítő elektromos berendezések csatlakoztatására tervezték; bővebb információért lásd a műszaki adatokat!

- Más készülék csatlakoztatása előtt mindig kapcsolja ki a készüléket, és a csatlakoztatni kívánt készüléket.
- Olvassa el a csatlakoztatni kívánt készülék használati útmutatóját és tartsa be az ott közölt biztonsági utasításokat.

A készüléken egy földelt konnektor került kialakításra. Erre külső szerszámgépek csatlakoztatható. A dugaljon állandó tápfeszültség²⁾ van, ha az elektromos kapcsoló pozícióban van $\neq 0$, azaz a gép hosszabbítóként használható.

Pozícióban  a porszívó ki vagy be kapcsolható a csatlakoztatott szerszámgéppel. A porszennyeződés azonnal felszívódik a szennyeződés helyéről. A jogszabályi megfelelés érdekében csak engedélyezett porképző eszközöket szabad használni.



A FLEX Bluetooth távirányítóval felszerelt gépek a távvezérlővel is be- és kikapcsolhatók. Kérjük, olvassa el a távirányítóhoz mellékelt használati útmutatót.

A csatlakoztatott villamos berendezés legnagyobb teljesítményfelvételét a „Műszaki adatok” fejezet ismereti.

Mielőtt a kapcsolót állásba állítja,  ellenőrizze, hogy a csatlakoztatott eszköz ki legyen kapcsolva.

3.3 Manual Clean

A készülék félautomata Manual Clean szűrőtisztító rendszerrel van felszerelve. A szűrőtisztító rendszer legkésőbb akkor működtesse, ha a szívás teljesítménye már nem elégséges. A szűrőtisztító funkció rendszeres használata gondoskodik a szívóteljesítmény fenntartásáról, és növeli a szűrő élettartamát. Az idevágó utasításokért lásd a gyors használati útmutatót!

3.4 Áramlási sebesség figyelmeztetés

FIGYELEM



Ellenőrizze, hogy a szűrő meglegyen, és megfelelő a rögzítése.

A készülék egy légszűrővel felszerelt rendszerrel van felszerelve. Mielőtt foglalkoztatási expozíciós határértékekkel szabályozott anyagot tartalmazó szennyeződést szívna fel, ellenőrizze a vízszállítási-visszajelzőt!

Ha a motor be van kapcsolva, a vízszállítási csökkentéséhez tartsa zárva a szívótömlőt. Néhány másodperc elteltével egy hangjelzés hallható.

Állítsa be az átmérő beállítását az aktuális tömlőméretnek megfelelően.

A hangjelzés megkezdődésekor a levegő sebessége 20 m/s alatt van.

- ellenőrizze, hogy a szűrőzsák megtelt-e.
- ellenőrizze, hogy csökkent-e a légáramlás a szívótömlőben, csőben/fűvókában.
- Ellenőrizze a szűrőt!

3.5 Antisztatikus csatlakozás¹⁾

FIGYELEM



A készülék egy antisztatikus rendszerrel van ellátva, a por felszívása közben esetlegesen képződő sztatikus feltöltődés kisütésére.

Az antisztatikus rendszer földelő csatlakozást hoz létre a tartály bemeneti szerelvényével. A megfelelő működés érdekében ajánlott elektromos vezető vagy antisztatikus szívótömlőt használni.

3.6 Nedves szívás

FIGYELEM



A készülék vízszűrő rendszerrel van felszerelve, amely a legnagyobb folyadékszint elérése után elzárja a levegő készüléken keresztüli áramlását. Ilyenkor a gép hangja is hallhatóan megváltozik, és érezhető, hogy a szívóteljesítmény is csökken. Ha ez történik, kapcsolja ki a készüléket. Húzza ki a készüléket a hálózati dugaljból. A vízszűrő rendszer beszerelése nélkül nem szabad folyadékokat felszívni.

- Ha habzás látható, azonnal hagyja abba a munkát, és ürítse ki a tartályt.
- A vízszintkorlátozó eszközt rendszeresen tisztítsa, épségét pedig ellenőrizze.

A tartály ürítése előtt húzza ki a készüléket a hálózati dugaljból. Húzza le a bemenetről a tömlőt. Kifelé húzva lazítsa meg a reteszt, ezzel kioldja a motorfedél rögzítését. Nyissa fel a motorfedelelet a tartályról! Mindig ürítse ki és tisztítsa meg a tartályt.

Ürítse a tartályt úgy, hogy hátrafelé vagy oldalra billenti, és kiönti a benne lévő folyadékot egy padlóösszefolyóba vagy hasonló vízelvezetésbe. Helyezze vissza a motorfedelelet a tartályra. Zárja a motorfedelelet a reteszekkel.

A nedves porszíváshoz M-osztályú PET-szűrő vagy szűrőszita használata javasolt.

3.7 Száraz szívás

FIGYELEM



Környezetre ártalmas anyagok felszívása.

A felszívott anyagok a környezetre ártalmasak lehetnek.

- A felszívott szennyeződések egy helyi előírásoknak megfelelően ártalmatlanítsa.

¹⁾OEL=foglalkozási expozíciós határérték, ²⁾Opcionális tartozékok / Opcionális a modelltől függően
Az eredeti használati utasítás fordítása

FIGYELEM¹⁾

Az M/H porosztályú készülékek egy M/H porosztályú upstream (a ventilátor előtt elhelyezkedő) szűrővel vannak felszerelve a motorfedél alsó oldalán.

3.8 Ürítés száraz szívás után

Száraz szívás utáni ürítés előtt húzza ki a villamos csatlakozódugaszt a hálózati dugaljából. Rendszeresen ellenőrizze a szűrőket és a porzsákat. Lazítsa meg a reteszt úgy, hogy húzza kifelé, ezzel kioldja a motorfedél rögzítését. Nyissa fel a motorfedélt a tartályról.

Szűrők tisztítása: M-osztályú PET-szűrő: Használja a Manual Clean funkciót, rázza meg, kefélje le vagy mossa ki kézzel a szűrőt.

H-osztályú PTFE-szűrő: Használja Manual Clean funkciót a kémélő súroláshoz és az időszakos, tiszta vizes öblítést. Ügyeljen rá, hogy ne sértse meg a szűrőmembránt.

Porzsák: Ellenőrizze a zsák töltöttségét. Szükség esetén cserélje ki a porzsákat. A régi porzsákat vegye ki. Az új porzsákat úgy rögzítse, hogy a gumimembrános PP karimát vezesse át a szívóbemeneten. Ellenőrizze, hogy a gumimembrán áthalad-e a szívó bemenet magasításán.

Ürítés után: Zárja a motorfedélet a tartályhoz és rögzítse a motorfedélet a reteszekkel. Száraz anyagot tilos felszívni a készülékbe szerelt szűrőkazetta és porzsák nélkül. A porszívó szívásának hatékonysága a szűrő és a porzsák méretétől és minőségétől függ. Ezért mindig csakis eredeti szűrőt és porzsákat használjon.

4 Teendők a készülék használata után**4.1 Használat után**

Veszélyes por felszívása után zárja le a bemeneti sapkát, majd porszívózza le a készülék külső részeit. Ha a gép nincs használatban, húzza ki a villamos csatlakozódugaszt a hálózati dugaljából. Cservélje fel a hálózati kábelt a készüléktől kezdve.

4.2 Szállítás

- A készülék szállítása előtt zárjon le minden zárat.
- Zárja le a bemenetet a bemeneti sapkával.
- Ne döntse meg a készüléket, ha folyadék van a szennyfogó tartályban.
- A készülék emeléséhez ne használjon emelőhorgot.

4.3 Tárolás**FIGYELEM**

A készüléket száraz, fagytól védett helyen tárolja. A készülék csak beltérben tárolható. A nedves szűrőket és a folyadéktartály belső részeit tárolás előtt meg kell szárítani.

4.4 A berendezés újrahasonosítása

A régi tisztítógépet tegye használhatatlanná.

1. Szüntesse meg a készülék hálózati csatlakozásait.
2. Vágja el a tápkábelt.
3. Az elektromos készülékeket tilos háztartási hulladékkal együtt elhelyezni.



Az áthúzott szemétygyűjtő tartály szimbólummal jelölt berendezés azt jelzi, hogy a használt elektromos és elektronikus berendezést nem szabad a nem szelektíven gyűjtött háztartási hulladékkal együtt kidobni. Az emberi egészségre és a környezetre gyakorolt ártalmas hatások elkerülése érdekében a berendezést szelektíven kell összegyűjteni az arra kijelölt gyűjtőpontokon.

Az elektromos és elektronikus háztartási készülékek felhasználóinak a helyi kommunális hulladékgyűjtő rendszert kell használniuk. Ne feledje, hogy a kereskedelmi használatú elektromos és elektronikus készülékeket nem szabad a kommunális hulladékgyűjtő rendszeren keresztül ártalmatlanítani. Örömmel tájékoztatjuk a megfelelő ártalmatlanítási lehetőségekről.

5 Karbantartás**5.1 Rendszeres szerviz és ellenőrzés**

A készülék rendszeres szervizelését és ellenőrzését szakképzett személyzet végezze el, a hatályos jogszabályoknak és rendeleteknek megfelelően. Különösen ajánlott a földfolytonosság, a szigetelési ellenállás és a rugalmas vezeték állapotának megfelelőségét igazoló villamos vizsgálatok gyakori elvégzése.

Bármilyen hiba esetén a készüléket ki KELL vonni az üzemből, és hivatalos szervizszakemberrel kell teljeskörűen átvizsgáltatni és megjavíttatni. Évente legalább egyszer egy FLEX szerelőnek vagy egy képzett személynek műszaki felülvizsgálat keretében ellenőriznie kell a szűrőket, a légmentesítést és a szabályozást. A H porosztályú készülékek esetében a gép szűrési hatékonyságát legalább évente tesztelni kell, vagy a nélkülözhetetlen szűrőt ki kell cserélni egy újra.

5.2 Karbantartás

Karbantartás előtt húzza ki a villamos csatlakozódugaszt a hálózati dugaljából. A készülék használata előtt ellenőrizze, hogy az adattáblán olvasható feszültség és frekvencia megfelel-e a hálózati feszültség értékeinek.

A készüléket folyamatos nehéz üzemű munkára terveztük. Az üzemórák számától függően a szennyfogó szűrőket cserélni vagy üríteni kell. A készülék száraz ronggyal és kis mennyiségű tisztítóspray használatával tisztítható.

Karbantartás és tisztítás közben olyan módon kezelje a készüléket, hogy ne veszélyeztesse a személyzetet vagy más személyeket.

A karbantartás területén

- Használjon szűrővel ellátott kényszerszellőztést
- Viseljen védőruházatot
- Tisztítsa meg a karbantartás területét úgy, hogy ne kerüljenek ki ártalmas anyagok a környezetbe.

FIGYELEM

Mielőtt a készüléket a veszélyes anyagokkal szennyezett területről eltávolítaná:

Tisztítsa meg a készülék külső részeit, törölje tisztára vagy csomagolja szorosan zárt csomagolóanyagba a lerakódott veszélyes porok szétszóródásának megakadályozása érdekében.

A karbantartási és javítási munkák során minden, nem megfelelően tisztítható részt:

- szorosan zárt csomagolásba kell helyezni
- Az ilyen típusú hulladékok ártalmatlanítására vonatkozó érvényes szabályozásoknak megfelelően ártalmatlanítandó!

Értékesítés-támogatási szolgáltatásainkért forduljon a márkakereskedőjéhez vagy a FLEX országosan felelős szervizképviselőjéhez. Lásd a dokumentum hátsó oldalán.

6 További információk

6.1 EG megfelelési nyilatkozat

Ezennel tanúsítjuk, hogy az alábbiakban megnevezett gép tervezése és építési módja alapján az általunk forgalomba hozott kivételben megfelel az EK irányelvek vonatkozó, alapvető biztonsági és egészségügyi követelményeinek. A gép jóváhagyásunk nélkül történő módosítása esetén ez a nyilatkozat elveszti érvényességét.

Termék: Szívóberendezés nedves és száraz alkalmazásra

Típus: VCE 22 M MC/VCE 22 M MC V/VCE 26 H MC

Vonatkozó európai közösségi irányelvek: 2006/42/EC, 2014/30/EU, 2011/65/EU

Alkalmazott harmonizált szabványok:
EN 60335-1:2012+A11:2014+A13:2017
A1:2019+A14:2019+A2:2019
EN 55014-1:2017+A11:2020
EN 55014-2:2015
EN 61000-3-2:2019
EN 61000-3-3:2013+A1:2019
EN 63000:2018

A dokumentációért felelős személy:
FLEX Elektrowerkzeuge GmbH, R & D
Bahnhofstraße 15, D-71711 Steinheim/Murr



Peter Lameli
Technical Head

Klaus Peter Weinper
Head of Quality
Department (QD)

30.01.2023

FLEX Elektrowerkzeuge GmbH
Bahnhofstraße 15, D-71711 Steinheim/Murr

6.2 Műszaki adatok

VCE 22 M MC/VCE 22 M MC V/VCE 26 H MC														
	EU			GB			AUNZ			CH		USA		
	22 M	26 H	22 M	26 H	22 M	26 H	22 M	26 H	22 M	26 H	22 M	26 H		
Lehetséges tápfeszültség	V	220-240	110	110	220-240	220-240	220-240	220-240	220-240	220-240	220-240	120	120	
Teljesítmény P _{IEC}	W	1200	1000	1000	1200	1200	1200	1200	1200	1200	1200	1000	1000	
Készülék aljzatára csatlakoztatott teljesítmény	W	2400/ 1100**	750	750	1750	1750	1100	1100	1100	1100	1100	800	800	
Hálózati frekvencia	Hz	50-60	50-60	50-60	50-60	50-60	50-60	50-60	50-60	50-60	50-60	50-60	50-60	
Biztosíték	A	16/10**	16	16	13	13	10	10	10	10	10	15	15	
Védelmi fokozat (nedvesség, por)		IPX4												
Védelmi osztály (elektromos)		I												
Max. Légáramlás*	l/s m ³ /h CFM	62 222 131	60 216 127	60 216 127	62 222 131	60 216 127	60 216 127	60 216 127	60 216 127	60 216 127	60 216 127	60 216 127	60 216 127	
Max. Vákuum	kPa hPa in _{H₂O}	24,5 245 100	21 210 85	21 210 85	24,5 245 100	24,5 245 100	24,5 245 100	24,5 245 100	24,5 245 100	24,5 245 100	24,5 245 100	21 210 85	21 210 85	
Hangnyomásszint L _{TpA} (IEC 60335-2-69)	dB(A)	69 ± 2												
Üzemi zajszint	dB(A)	61 ± 2												
Vibráció ISO 5349 a _h	m/s ²	≤ 2,5												
Tömeg	kg lb	10 22												
Porosztály		M	H	M	H	M	H	M	H	M	H	M	H	

*a turbinánál mérve.

A műszaki tulajdonságok és adatok előzetes értesítés nélkül megváltozhatnak.

**DK.

Stručná referenční příručka

Ovládací prvky:

1. Držadlo
2. Umístění příslušenství
3. Západka
4. Kolečko
5. Nádoba
6. Vstupní spojka
7. Přepínač
8. Prostor na nářadí*)
9. Zásuvka k připojení elektrického zařízení*)
10. Tlačítko čištění filtru (Manual Clean)
11. Víčko vstupu*

Ilustrovaná stručná referenční příručka

Tato ilustrovaná stručná referenční příručka byla vytvořena jako pomůcka pro spuštění, provoz a skladování jednotky. Příručka je rozdělena do 4 částí představovaných symboly:

A



Před uvedením do provozu

PŘED POUŽÍVÁNÍM SI PŘEČTĚTE NÁVODK OBSLUŽE!

- 1A – Rozbalení příslušenství
- 2A – Instalace filtračního sáčku
- 3A – Zasunutí hadice a obsluha
- 4A – Upevnění trubice
- 5A – Umístění příslušenství

B



Ovládání a provoz

- 1B – Varování průtoku vzduchu a filtrace
- 2B – Systém čištění filtru Manual Clean

C



Připojení elektrického zařízení

- 1C – Přizpůsobení elektrického nářadí

D



Údržba:

- 1D – Výměna filtračního sáčku
- 2D – Výměna filtru prachu třídy M a H

1 Bezpečnostní pokyny



Kromě stručné referenční příručky tento dokument obsahuje i bezpečnostní informace související se zařízením. Před prvním spuštěním zařízení si musíte pozorně přečíst tento návod k obsluze. Tyto pokyny si uschovejte pro pozdější použití.

Další podpora

Více informací o zařízení naleznete na našich webových stránkách na adrese www.flex-tools.com. V případě dalších dotazů kontaktujte servisního zástupce společnosti FLEX odpovědného za vaši zemi.

Viz zadní strana dokumentu.

1.1 Symboly použité k označení pokynů

NEBEZPEČÍ



Nebezpečí vedoucí přímo k vážným a nevratným zraněním či dokonce ke smrti.

VAROVÁNÍ



Nebezpečí, jež může vést k vážným úrazům či dokonce úmrtí.

UPOZORNĚNÍ



Nebezpečí, jež může vést k drobnějším úrazům a škodám.

1.2 Návod k obsluze

Je nutné, aby zařízení:

- používaly pouze osoby poučené o jeho správném používání a s výslovným pověřením k jeho provozu,
- bylo provozováno pouze pod dohledem.
- Zařízení není určeno k použití osobami (včetně dětí) s omezenými tělesnými, smyslovými či duševními schopnostmi nebo s nedostatkem zkušeností a znalostí.
- Děti musí být pod dohledem, aby si se zařízením nehrály.
- Nepoužívejte žádné nebezpečné pracovní postupy.
- Nikdy nepoužívejte zařízení bez filtru.
- V následujících situacích zařízení vypněte a odpojte síťovou zástrčku:
 - před čištěním a prováděním údržby,
 - před výměnou dílů,
 - před přenášením zařízení,
 - při úniku pěny nebo tekutiny.

Kromě návodu k obsluze a závazných předpisů k prevenci nehod platných v zemi použití dodržujte i ostatní obecně uznávané předpisy pro bezpečnost a správné použití.

Před začátkem práce musí být provozní personál informován a vyškolen v následujících aspektech:

- správné používání zařízení,
- rizika související s vysáváním materiálem,
- bezpečná likvidace vysátého materiálu

1.3 Účel a určené použití

Tento mobilní vysavač prachu byl zkonstruován, vyvinut a podroben přísnému testování účinné a bezpečné funkčnosti za předpokladu správné údržby a používání v souladu s následujícími pokyny.

Zařízení je určeno pro komerční použití, například v hotelech, školách, nemocnicích, továrnách, prodejnách a kancelářích či půjčovnách.

Zařízení je rovněž vhodné pro průmyslové využití, např. v továrnách, na stavbách či v dílnách.

Nehodám v důsledku nesprávného použití mohou zamezit pouze osoby, jež zařízení používají.

PŘEČTĚTE SI A DODRŽUJTE VŠECHNY BEZPEČNOSTNÍ POKYNY.

Jakékoli jiné použití je pokládáno za nesprávné. Výrobce nijak neodpovídá za žádné škody způsobené takovým použitím. Riziko plynoucí z takového použití nese pouze uživatel. Správné použití zahrnuje i řádný provoz, servis a opravy dle specifikací výrobce.

Průtok vzduchu v bezpečnostních vysávacích systémech musí být přísně kontrolován k dosažení minimálního průtoku v sací hadici $V_{\min} = 20$ m/s.

Pro VCE 26 H MC platí následující:

Zařízení je vhodné k vysávání suchého nehořlavého prachu, nehořlavých kapalin, nebezpečného prachu s hodnotou OEL¹⁾, karcinogenního prachu a prachu obsahujícího mikroby.



Prach třídy H (IEC 60335-2-69).

Prach náležející do této třídy je:

prach s hodnotou OEL¹⁾, veškerý karcinogenní prach a prach smíšený s patogenními původci. Vysavače pro prach třídy H jsou kompletně testovány a mají maximální stupeň propustnosti 0,005 %. Likvidace musí být bezprašná.

Bezpečnostní nálepka na zařízení varuje:

Zařízení obsahuje zdraví nebezpečný prach. Vypuzování a údržba včetně výměny prostředků pro sběr prachu musí být prováděny pouze autorizovanými osobami vybavenými vhodnými osobními ochrannými pomůckami. Práci zahajte teprve po nasazení a kontrole kompletního filtračního systému.

Vrací-li se výstupní vzduch z vysavače do místnosti, zabezpečte odpovídající míru výměny vzduchu H. Před používáním dodržte národní předpisy.

Pro VCE 22 M MC/VCE 22 M MC V platí následující:

Zařízení je vhodné k vysávání suchého nehořlavého prachu, nehořlavých kapalin, pilin a nebezpečného prachu s hodnotou OEL¹⁾ $\geq 0,1$ mg/m³



Prach třídy M (IEC 60335-2-69).

Prach náležející do této třídy:

prach s hodnotou OEL¹⁾ $\geq 0,1$ mg/m³

a piliny. Zařízení bylo kompletně testováno k vysávání prachu této třídy. Maximální stupeň propustnosti je 0,1 % a likvidace odpadu musí být nízkoprašná.

Vrací-li se výstupní vzduch z vysavače do místnosti, zabezpečte odpovídající míru výměny vzduchu M. Před používáním dodržte národní předpisy.

1.4 Elektrické připojení

- Doporučuje se, aby bylo zařízení připojeno přes proudový chránič s vestavěnou nadproudovou ochranou.
- Připravte elektrické díly (zásuvky, zástrčky a spojky) a položte prodlužovací vedení tak, aby byla zachována třída ochrany.
- Přípojky a spojky napájecích a prodlužovacích kabelů musí být vodotěsné.

1.5 Prodlužovací kabel

- Jako prodlužovací kabel použijte pouze verzi specifikovanou výrobcem nebo kabel vyšší kvality.
- Při práci s prodlužovacím kabelem zkontrolujte minimální průřez vodičů kabelu:

Délka kabelu	Průřez vodičů	
	< 16 A	< 25 A
až do 20 m	1,5 mm ²	2,5 mm ²
20 až 50 m	2,5 mm ²	4,0 mm ²

1.6 Záruka

Záruka se řídí našimi všeobecnými obchodními podmínkami.

Neoprávněné úpravy zařízení, používání nesprávných kartáčů nebo používání zařízení k jinému než určenému účelu zbavují výrobce jakékoli odpovědnosti za následné škody.

1.7 Důležitá varování

VAROVÁNÍ



- K omezení nebezpečí vzniku požáru, úraze elektrickým proudem či zranění si před použitím přečtěte veškeré bezpečnostní pokyny i výstražná značení a respektujte jejich obsah. Zařízení bylo navrženo k bezpečnému provozu při práci v souladu se specifikacemi. Jestliže dojde k poškození elektrických nebo mechanických součástí, musí být zařízení či příslušenství před použitím předány k opravě kvalifikovanému servisnímu středisku nebo výrobcí, aby nedošlo k dalšímu poškození zařízení či zranění uživatelů.
- Od zařízení připojeného do zásuvky se nevzdalujte. Jestliže zařízení nepoužíváte nebo před prováděním údržby jej odpojte ze zásuvky.

- Venkovní použití zařízení musí být omezeno na občasné použití.
- Nepoužívejte zařízení s poškozeným kabelem nebo zástrčkou. Při odpojování ze zásuvky tahejte za zástrčku, nikoli za kabel. Se zástrčkou a zařízením nemanipulujte mokřými rukama. Před odpojením ze zásuvky vypněte všechny ovládací prvky.
- Zařízení nepřesouvejte a nepřeházejte za kabel, nepoužívejte kabel jako držadlo, nepřivírejte kabel dveřmi a netahejte kabel kolem ostrých hran či rohů. Nepřejíždějte zařízením přes kabel. Zamezte kontaktu kabelu s horkými plochami.
- Nepřibližujte se vlasy, volným oděvem, prsty a žádnými částmi těla k otvorům a pohyblivým částem. Do otvorů nevkládejte žádné předměty a zařízení se zablokovými otvory nepoužívejte. Udržujte otvory volné od prachu, chuchvalců, vlasů či jiných nečistot, jež by mohly omezovat průtok vzduchu.
- Nepracujte ve venkovních prostorech při nízké teplotě.
- Nevysávejte hořlavé či výbušné kapaliny, například benzin, a nepracujte v oblastech, kde se mohou vyskytovat.
- Nevysávejte žádné hořící či doutnající materiály, například cigarety, zápalky a horký popel.
- Obzvláště opatrní buďte při práci na schodech.
- Nepracujte bez nasazených filtrů.
- Jestliže zařízení nepracuje správně nebo spadlo, poškodilo se, bylo ponecháno venku nebo spadlo do vody, předejte jej servisnímu středisku nebo prodejci.
- Uniká-li ze zařízení pěna či kapalina, ihned jej vypněte.
- Zařízení nesmí být používáno jako vodní čerpadlo. Zařízení je určeno k vysávání směsi vzduchu a vody.
- Zařízení připojte k řádně uzemněné elektrické přípojce. Zásuvka a prodlužovací kabel musí mít funkční ochranný vodič.
- Zajistěte řádné větrání pracoviště.
- Zařízení nepoužívejte jako žebřík či stupínek. Zařízení se může převrátit a poškodit. Hrozí nebezpečí zranění.
- Zásuvku na zařízení používejte pouze k účelům uvedeným v návodu.

2 Rizika

2.1 Elektrické součásti

NEBEZPEČÍ



Horní část zařízení obsahuje díly pod napětím.

Kontakt s díly pod napětím způsobí vážné či dokonce smrtelné zranění.

Na horní část zařízení nikdy nestříkejte vodu.

NEBEZPEČÍ



Nebezpečí úrazu elektrickým proudem při kontaktu s vadným napájecím kabelem.

Kontakt s vadným napájecím kabelem může vést k vážnému či dokonce smrtelnému zranění.

- Nepoškozuje napájecí kabel (např. přejížděním, taháním či skřípnutím).
- Napájecí kabel pravidelně kontrolujte, zda není poškozený a nevykazuje známky stárnutí.
- Jestliže je elektrický kabel poškozený, musí být v rámci předcházení nebezpečí vyměněn dodavatelem autorizovaným společností FLEX nebo podobně kvalifikovanou osobou.
- Za žádných okolností si nesmíte napájecí kabel omotávat kolem prstů ani kolem žádné jiné části těla.

2.2 Nebezpečný prach

VAROVÁNÍ



Nebezpečné materiály

Vysávání nebezpečných materiálů může vést k vážným nebo dokonce smrtelným úrazům.

Zařízením není dovoleno vysávat následující materiály:

- Žhavé materiály (doutnající cigarety, horký popel atd.),
- hořlavé, výbušné a agresivní kapaliny (např. benzin, rozpouštědla, kyseliny, zásadité chemikálie atd.)
- a hořlavý či výbušný prach (např. hořčičkový nebo hliníkový prach atd.).

UPOZORNĚNÍ



Vysávané materiály představují nebezpečí pro životní prostředí.

- Odpad likvidujte v souladu s právními předpisy.

Při likvidaci azbestu použijte navíc dodatečný jednorázový oděv. Použijte respirátor P2. Před přemístěním zařízení z oblasti kontaminované škodlivými látkami:

- Vycistěte vnější části zařízení, otřete je do čista nebo zařízení zabalte do dobře utěsněného obalu a zamezte víření škodlivého prachu.

Při údržbě a opravách musí být všechny kontaminované části, jež nelze dostatečně očistit:

- Zabaleny do dobře utěsněných sáčků
- Zlikvidovány způsobem, jenž je v souladu s platnými předpisy pro likvidaci takového odpadu.

2.3 Náhradní díly a příslušenství

UPOZORNĚNÍ



Náhradní díly a příslušenství
Používání neoriginálních náhradních dílů, kartáčů a příslušenství může zhoršit bezpečnost a funkci zařízení.

Používejte pouze náhradní díly a příslušenství od společnosti FLEX. Náhradní díly, jež mohou mít vliv na zdraví a bezpečnost obsluhy či funkci zařízení jsou uvedeny níže:

Popis	Obj. č.
Vložka filtru FE VC/E 21-26 - PET LM	385.085
Vložka filtru FE VC/E 26 H HEPA 14	530.658
Fleece filtrační sáček FS-F VC/E 21-26 L (VE 5)	502.235
Odpadní taška ES PP VC/E 21-26 L (VE 5)	385.107
Sací hadici Ø 27	445.045
Sací hadici Ø 32	406.708

2.4 Práce ve výbušné nebo hořlavé atmosféře

UPOZORNĚNÍ



Toto zařízení není vhodné k použití ve výbušné či hořlavé atmosféře a ani v prostředí, kde by taková atmosféra mohla vzniknout v důsledku přítomnosti hořlavých kapalin, plynů nebo výparů.

3 Ovládání a provoz

UPOZORNĚNÍ



Nebezpečí poškození použitím nevhodného síťového napětí.

Připojením k nesprávnému síťovému napětí může dojít k poškození zařízení.

- Ujistěte se, zda napětí uvedené na typovém štítku odpovídá napětí místního síťového napájení.

3.1 Spuštění a provoz zařízení

Zkontrolujte, zda je elektrický spínač vypnutý (v poloze 0). Zkontrolujte, zda jsou v zařízení nainstalovány příslušné filtry. Potom připojte sací hadici k sacímu vstupu zařízení natlačením hadice vpřed, až pevně zapadne na místo. Dále spojte trubice s držadlem hadice a trubicemi zatočte, čímž zajistíte řádné usazení. Na trubici nasadte vhodnou hubici. Hubici vyberte podle typu materiálu, který budete vysávat. Používá-li se zařízení k odsávání prachu ve spojení

s nářadím produkujícím prach, připojte konec sací hadice příslušným adaptérem. Zastrčku zapojte do správné elektrické zásuvky. Přepnutím elektrického spínače do polohy I spustíte motor.

UPOZORNĚNÍ



Sací hadici Ø 32





Hadice Ø 32, otáčejte vpravo
Otočte na I: Zapnutí zařízení
Otočte na : pro režim AUTO zap./vyp.
Otočte na 0: Vypnutí zařízení.



Hadice Ø 27, otáčejte vlevo
Otočte na I: Zapnutí zařízení
Otočte na : pro režim AUTO zap./vyp.
Otočte na 0: Vypnutí zařízení.

Průměr hadice a nastavení průměru sací hadice musí být shodné.

	
ø 21	ø 21
ø 32	ø 32

3.2 Automaticky zapínaná a vypínaná zásuvka pro elektrické nářadí¹⁾

UPOZORNĚNÍ



Zásuvka k připojení elektrického zařízení ¹⁾
Zásuvka k připojení elektrického zařízení je určena pro pomocná elektrická zařízení, viz technická data.

- Před připojením zařízení k zásuvce vždy vypněte jednotku i zařízení, jež hodláte připojovat.
- Přečtěte si návod k obsluze připojovaného zařízení a dodržujte obsažené bezpečnostní poznámky.

V jednotce je zabudována zásuvka k připojení elektrického zařízení se zemnicím kontaktem. Do této zásuvky lze připojit externí elektrické nářadí. Pokud je elektrický spínač v poloze , zásuvka je trvale napájena*) a zařízení může být použito jako prodlužovací kabel.¹⁾
V poloze  lze zařízení zapínat a vypínat pomocí připojeného elektrického nářadí. Při práci s nářadím jsou nečistoty odváděny z bezprostřední blízkosti místa vzniku. K zajištění souladu s předpisy lze připojovat pouze schválená nářadí vytvářející prach.



Stroje vybavené dálkovým ovládáním FLEX Bluetooth lze také zapnout a vypnout dálkovým ovládáním. Viz uživatelská příručka k dálkovému ovládání.

Maximální příkon připojeného elektrického spotřebiče je uveden v části „Technické údaje“.

Před otočením spínače do polohy  se ujistěte, zda je nářadí připojované k zásuvce zařízení vypnuté.

3.3 Systém Manual Clean

Zařízení je vybaveno poloautomatickým systémem čištění filtru Manual Clean. Systém čištění filtru musí být uveden v činnost nejpозději ve chvíli, kdy přestane být sací výkon již dostačující. Pravidelné používání funkce čištění filtru udržuje sací výkon a prodlužuje životnost filtru. Pokyny naleznete ve stručné referenční příručce.

3.4 Varování průtoku vzduchu

UPOZORNĚNÍ



Zkontrolujte, zda jsou filtr na místě a správně nasazen.

Zařízení je vybaveno systémem monitorování rychlosti proudění vzduchu. Před vysáváním prachu s limitními hodnotami expozice na pracovišti zkontrolujte sledování objemového průtoku vzduchu.

Se spuštěným motorem přidržeťe sací hadici uzavřenou a omezte tak objemový průtok vzduchu. Po několika sekundách zazní výstražný zvukový signál.

Nastavení průměru upravte podle aktuálního průměru hadice.

Rozezná-li se zvukový signál, rychlost vzduchu je nižší než 20 m/s.

- Zkontrolujte, zda nejsou nádoba nebo filtrační sáček plné.
- Zkontrolujte, zda nedochází k omezení proudění vzduchu v hadici, trubici/hubici.
- Zkontrolujte filtr.

3.5 Antistatické připojení¹⁾

UPOZORNĚNÍ



Zařízení je vybaveno antistatickým systémem vybíjení veškeré statické elektřiny, jež může při vysávání prachu vzniknout.

Antistatický systém vytváří uzemněné spojení se vstupní spojkou nádoby. Pro správnou funkci doporučujeme použít elektrický vodivou nebo antistatickou sací hadici.

3.6 Mokrě vysávání

UPOZORNĚNÍ



Vysavač je vybaven plovákovým systémem, jenž při dosažení maximální úrovně kapaliny uzavře průtok vzduchu. Z motoru uslyšíte znatelně odlišný zvuk a všimnete si snížení sacího výkonu. Jestliže taková situace nastane, vysavač vypne. Odpojte zařízení ze zásuvky. Nikdy nevysávejte kapalinu bez plovákového tělesa na místě.

- Pokud se objeví pěna, ihned přerušete práci a vyprázdníte nádobu.
- Čistěte pravidelně zařízení na omezení hladiny vody a kontrolujte známky poškození.

Před vyprázdněním nádoby odpojte zařízení ze zásuvky. Vytáhnutím odpojte hadici od vstupu. Zatáhnutím směrem ven uvolněte západku, čímž uvolníte horní kryt motoru. Horní kryt motoru zvedněte od nádoby. Nádobu vždy vyprázdníte a vyčistíte. Nádobu vyprázdníte nakloněním vzad či na stranu a vylitím kapaliny do podlahové vpusti atp. Horní kryt motoru nasaďte zpět k nádobě. Horní kryt motoru zajistěte západkami.

Pro mokré vysávání se doporučuje použít PET filtr nebo filtrační sítko třídy M.

3.7 Suché vysávání

UPOZORNĚNÍ



Vysávání ekologicky nebezpečných materiálů.

Vysávané materiály představují nebezpečí pro životní prostředí.

- Odpad likvidujte v souladu s právními předpisy.

UPOZORNĚNÍ²⁾



Zařízení na prach třídy M/H jsou vybavena předřadným filtrem na prach třídy M/H osazeným na dolní straně horního krytu motoru.

3.8 Vyprázdnění nádoby po suchém vysávání

Před vyprázdněním nádoby po suchém vysávání odpojte elektrickou zástrčku ze zásuvky. Filtry a sáček na prach pravidelně kontrolujte. Zatáhnutím směrem ven uvolněte západku, čímž uvolníte horní kryt motoru. Horní kryt motoru uvolněte od nádoby.

Čištění filtrů: PET třídy M: Použijte systém Manual Clean, ručně filtr protřepejte, vykartáčujte nebo umyjte.

PTFE třídy H: Použijte systém Manual Clean, jemně kartáčování a občasné mytí čistou vodou. Dejte pozor, abyste nepoškodili membránu filtru.

Sáček na nečistoty: sáček zkontrolujte a zjistěte, do jaké míry je naplněný. V případě nutnosti sáček na nečistoty vyměňte. Vyjměte starý sáček. Nový sáček umístíte protažením lepenkové části s pryžovou membránou sacím vstupem. Ujistěte se, zda je pryžová membrána protažena za zvýšení sacího vstupu.

Po vyprázdnění: Zavřete horní kryt motoru a zajistěte jej západkami. Nikdy nevysávejte suchý materiál bez kazetového filtru a sáčku na prach ve vysavači. Sací výkon vysavače závisí na velikosti a kvalitě filtru a sáčku na prach. Používejte tedy pouze originální filtry a sáčky na prach.

4 Po použití zařízení

4.1 Po použití

Po vysávání nebezpečného prachu zavřete víčko vstupu a očistěte vnější části zařízení.

Jestliže zařízení nepoužíváte, vytáhněte zástrčku ze zásuvky. Smotejte kabel počínaje od zařízení.

4.2 Přeprava

- Před přepravou zařízení zavřete všechny západky.
- Vstup uzavřete víčkem vstupu.
- Jestliže je v nádobě na nečistoty kapalina, zařízení nenaklánějte.
- Ke zvedání zařízení nepoužívejte jeřábový hák.

4.3 Skladování

UPOZORNĚNÍ



Zařízení skladujte na suchém místě chráněném před deštěm a mrazem. Zařízení musí být skladováno pouze ve vnitřních prostorech. Mokré filtry a vnitřní část nádoby na kapalinu musí být před uložením vysušeny.

4.4 Recyklace zařízení

Staré zařízení znehodnoťte.

1. Odpojte zařízení ze zásuvky.
2. Odřízněte napájecí kabel.
3. Elektrická zařízení nelikvidujte společně s domovním odpadem.



Označení zařízení symbolem přeškrtnuté popelnice na kolečkách znamená, že použité elektrické a elektronické zařízení nemá být likvidováno společně s neseparovaným domovním odpadem. V rámci zamezení negativním účinkům na lidské zdraví a životní prostředí musí být taková zařízení shromážděna odděleně na určených sběrných místech.

Uživatelé elektrických a elektronických zařízení pro domácnost jsou povinni využívat obecní systémy sběru odpadu. Vezměte prosím na vědomí, že komerčně používaná elektrická a elektronická zařízení se prostřednictvím obecních systémů sběru odpadu likvidovat nesmí. O vhodných možnostech likvidace budeme rádi informovat.

5 Údržba

5.1 Pravidelný servis a kontrola

Pravidelný servis a kontrolu zařízení musí provádět náležitě vyškolený personál v souladu s příslušnou legislativou a předpisy. Nutné jsou zejména pravidelné elektrické zkoušky uzemnění, izolačního odporu a stavu elektrické šňůry.

V případě jakýchkoli závad MUSÍ být zařízení vyřazeno z provozu, podrobně zkontrolováno a opraveno oprávněným servisním technikem.

Alespoň jednou ročně musí technik společnosti FLEX nebo vyškolená osoba provést technickou

kontrolu včetně filtrů, vzduchotěsností a ovládacích mechanismů. V zařízeních určených pro prach třídy H je třeba účinnost filtrace testovat alespoň jednou ročně nebo je nutné vyměnit základní filtr za nový.

5.2 Údržba

Před prováděním údržby vytáhněte zástrčku ze zásuvky. Před používáním zařízení se ujistěte, zda kmitočety a napětí uvedené na typovém štítku odpovídají síťovému napětí.

Zařízení je navrženo pro nepetržitý náročný provoz. Prachové filtry je třeba vyměňovat v závislosti na počtu provozních hodin. Zařízení čistěte suchou tkaninou s menším množstvím leštícího prostředku ve spreji.

Během údržby a čištění zacházejte se zařízením tak, aby nevznikalo žádné nebezpečí pro personál údržby ani jiné osoby.

V místě údržby

- Používejte nucenou filtrovanou ventilaci
- Noste ochranný oděv
- Udržujte čistotu v místě údržby, aby do okolí nepronikly škodlivé látky.

UPOZORNĚNÍ

Před přemístěním zařízení z oblasti kontaminované škodlivými látkami:

Vyčistěte vnější části zařízení, otřete je do čista nebo zařízení zabalte do dobře utěsněného obalu a zamezte víření škodlivého prachu.

Při údržbě a opravách musí být všechny kontaminované části, jež nelze dostatečně očistit:

- Zabaleny do dobře utěsněných sáčků
- Zlikvidovány způsobem, jenž je v souladu s platnými předpisy pro likvidaci takového odpadu.

Podrobnosti o poprodejním servisu vám poskytne prodejce nebo servisní zástupce společnosti FLEX odpovědný za vaši zemi. Viz zadní strana dokumentu.

6 Další informace

6.1 Prohlášení o shodě s předpisy ES

Tímto prohlašujeme, že níže označené stroje odpovídají jejich základní koncepcí a konstrukčním provedením, stejně jako námi do provozu uvedenými konkrétními provedeními, příslušným zásadním požadavkům o bezpečnosti a ochraně zdraví směrnic ES. Při jakýchkoli na stroji provedených změnách, které nebyly námi odsouhlaseny, pozbývá toto prohlášení svou platnost.

Výrobek: Vysavač pro suché i mokré vysávání
Typ: VCE 22 M MC/VCE 22 M MC V/VCE 26 H MC

Příslušné směrnice ES:
2006/42/EC, 2014/30/EU, 2011/65/EU

Použité harmonizační normy:
EN 60335-1:2012+A11:2014+A13:2017
A1:2019+A14:2019+A2:2019
EN 55014-1:2017+A11:2020
EN 55014-2:2015
EN 61000-3-2:2019
EN 61000-3-3:2013+A1:2019
EN 63000:2018

Osoba zplnomocněná sestavením dokumentace:
FLEX Elektrowerkzeuge GmbH, R & D
Bahnhofstraße 15, D-71711 Steinheim/Murr



Peter Lameli
Technical Head

Klaus Peter Weinper
Head of Quality
Department (QD)

30.01.2023
FLEX Elektrowerkzeuge GmbH
Bahnhofstraße 15, D-71711 Steinheim/Murr

6.2 Technické údaje

VCE 22 M MC/VCE 22 M MC V/VCE 26 H MC													
	EU			GB			AUNZ			CH		USA	
	22 M	26 H	22 M	26 H	22 M	26 H	22 M	26 H	22 M	26 H	22 M	26 H	
Možné hodnoty napětí	V	220-240	110	110	220-240	1200	1200	220-240	1200	1200	220-240	1200	120
Výkon P _{IEC}	W	1200	1200	1000	1200	1200	1200	220-240	1200	1200	220-240	1200	1000
Přiklon zásuvky k připojení elektrického zařízení	W	2400/ 1100**	2400/ 1100**	750	1750	1750	1750	220-240	1100	1100	220-240	1100	800
Kmitočty sítě	Hz	50-60	50-60	50-60	50-60	50-60	50-60	50-60	50-60	50-60	50-60	50-60	50-60
Pojistka	A	16/10**	16/10**	16	13	13	13	10	10	10	10	10	15
Stupeň ochrany (vlhkost, prach)		IPX4											
Třída ochrany (elektrické)		I											
Max. Průtok vzduchu*	l/s m ³ /h CFM	62 222 131	60 216 127	60 216 127	62 222 131	60 216 127	60 216 127	62 222 131	60 216 127	60 216 127	60 216 127	60 216 127	60 216 127
Max. Sací podtlak	kPa hPa in _{H₂O}	24.5 245 100	21 210 85	21 210 85	24.5 245 100	24.5 245 100	24.5 245 100	24.5 245 100	24.5 245 100	24.5 245 100	24.5 245 100	24.5 245 100	21 210 85
Hladina akustického tlaku L _{PA} (IEC 60335-2-69)	dB(A)	69 ± 2											
Provozní hladina hluku	dB(A)	61 ± 2											
Vibrace dle ISO 5349 a _n	m/s ²	≤ 2,5											
Hmotnost	kg lb	10 22											
Třída prachu		M	H	M	H	M	H	M	H	M	H	M	H

*Měřeno u turbíny.

Technické údaje a podrobnosti mohou být změněny i bez předchozího upozornění.

**DK.

Stručná referenčná príručka

Súčasti zariadenia:

1. Rukoväť
2. Pozície príslušenstva
3. Západka
4. Kolesko
5. Zásobník
6. Kryt so vstupným otvorom
7. Vypínač
8. Box s nástrojmi*)
9. Zásuvka vo vysávači*)
10. Tlačidlo na čistenie filtra Manual Clean (Stlačiť a čistiť)
11. Uzáver vstupného otvoru*)

Ilustrovaná stručná referenčná príručka

Táto ilustrovaná stručná referenčná príručka je navrhnutá tak, aby vám pomohla pri spúšťaní, prevádzke a skladovaní zariadenia. Táto príručka je rozdelená do 4 častí, ktoré sú zastúpené symbolmi:

A



Skôr, ako začnete

PRED POUŽÍVANÍM SI PREČÍTAJTE TIETO BEZPEČNOSTNÉ POKYNY!

- 1A - Vyberanie príslušenstva
- 2A - Vloženie filtračného vrecka
- 3A - Pripojenie hadice a prevádzka
- 4A - Upevnenie rúrky
- 5A - Umiestnenie príslušenstva

B



Ovládanie/Prevádzka

- 1B - Upozornenie na prietokovú rýchlosť a filter
- 2B - Systém Manual Clean (Stlačiť a čistiť) na čistenie filtra

C



Pripojenie elektrických zariadení

- 1C - Prispôsobenie prídavných nástavcov

D



Údržba:

- 1D - Výmena filtračného vrecka
- 2D - Výmena filtra, prachové triedy M a H

1 Bezpečnostné pokyny



Tento dokument obsahuje bezpečnostné informácie, ktoré sa týkajú tohto zariadenia spolu so stručnou referenčnou príručkou. Kým prvý raz použijete svoje zariadenie, pozorne si prečítajte tento návod na použitie. Návod starostlivo uschovajte na neskoršie použitie.

Ďalšia podpora

Ďalšie informácie týkajúce sa tohto vysávača nájdete na webovej stránke www.flex-tools.com.

Ak máte ďalšie otázky, obráťte sa na servisného zástupcu spoločnosti FLEX vo svojej krajine. Pozri zadnú stranu tohto dokumentu.

1.1 Symboly použité na označenie pokynov

NEBEZPEČENSTVO



Nebezpečenstvo, ktoré môže priamo viesť k vážnym alebo nezvratným poraniam, alebo dokonca k smrti.

VÝSTRAHA



Nebezpečenstvo, ktoré môže viesť k vážnym poraniam alebo dokonca k smrti.

UPOZORNENIE



Nebezpečenstvo, ktoré môže viesť k menším zraneniam a škodám.

1.2 Návod na použitie

Toto zariadenie:

- môžu používať len osoby, ktoré boli poučené o jeho správnom používaní a výslovne poverené jeho obsluhou;
- sa môže ovládať len pod dozorom.
- Toto zariadenie nesmú používať osoby (vrátane detí), ktoré majú znížené fyzické, senzorické alebo duševné schopnosti, ani osoby bez príslušných skúseností a znalostí.
- Je potrebné dohliadať na deti, aby ste si boli istí, že sa s týmto zariadením nehrajú.
- Nepoužívajte žiadne nebezpečné pracovné techniky.
- Vysávač nikdy nepoužívajte, keď v ňom nie je vložený filter.
- Zariadenie vypnite a zástrčku vytiahnite z elektrickej zásuvky v týchto situáciách:
 - pred čistením a údržbou;
 - pred výmenou súčastí;
 - pred prepojením zariadenia;
 - ak sa tvorí pena alebo vyteká kvapalina.

Okrem prevádzkových pokynov a záväzných nariadení ohľadom prevencie nehôd platných v krajine používania dodržiavajte uznávané predpisy zaručujúce bezpečné a správne použitie.

Operátor musí byť pred začatím práce informovaný a zaškolený v oblastiach, ako sú:

- používanie tohto zariadenia;

- nebezpečenstvá spojené s vysávaným materiálom;
- bezpečná likvidácia vysávaného materiálu

1.3 Účel a zamýšľané použitie

Tento mobilný vysávač je navrhnutý, vyvinutý a prísne testovaný ohľadom efektívneho a bezpečného fungovania pri správnej údržbe a používaní v súlade s nasledujúcimi pokynmi.

Toto zariadenie je určené na komerčné účely, napríklad do hotelov, škôl, nemocníc, výrobných závodov, obchodov, kancelárií a požiarní.

Toto zariadenie je tiež vhodné na použitie v priemysle, ako sú napríklad výrobné závody, staveniská a dielne.

Nehodám spôsobeným nesprávnym používaním môžu zabrániť iba tí, ktorí toto zariadenie používajú.

PREČÍTAJTE SI VŠETKY BEZPEČNOSTNÉ POKYNY A DODRŽIAVATE ICH.

Akékoľvek iné použitie sa považuje za nesprávne. Výrobca nenesie žiadnu zodpovednosť za škody vzniknuté v dôsledku nesprávneho použitia tohto zariadenia. Riziko takéhoto použitia nesie v plnej miere používateľ zariadenia. Správne používanie taktiež zahŕňa správnu obsluhu, údržbu a správne vykonávanie opráv v súlade s pokynmi výrobcu.

Na dosiahnutie minimálnej prietokovej rýchlosti $V_{\min} = 20$ m/s v nasávacej hadici musí byť v systémech na bezpečné vysávanie prísne regulovaný prietok vzduchu.

Pre VCE 26 H MC platia tieto podmienky:

Tento vysávač je vhodný na vysávanie suchého a nehorľavého prachu, nehorľavých kvapalín, nebezpečného prachu s hodnotami OEL¹⁾, karcinogénneho prachu a prachu obsahujúceho baktérie.



Prachová trieda H (IEC 60335-2-69). Do tejto triedy patria tieto typy prachu: prach s hodnotami OEL¹⁾, všetky typy karcinogénneho prachu a prach obsahujúci patogénne faktory. Vysávače pre prachovú triedu H sú testované v celom ich rozsahu a majú maximálny stupeň priepustnosti 0,005 %. Likvidácia musí byť bezpečná.

Bezpečnostný štítok na zariadení upozorňuje, že: Tento vysávač obsahuje zdravie ohrozujúci prach. Vyprázdňovanie a údržba spolu s vyberaním prostriedkov na zber prachu smú vykonávať iba oprávnení pracovníci vybavení vhodnými osobnými ochrannými pomôckami. Zariadenie používajte iba vtedy, keď je do neho vložený a skontrolovaný kompletný filtračný systém.

Pre vysávače prachu zabezpečte pri vyfukovaní odpadového vzduchu do miestnosti primeranú intenzitu výmeny vzduchu H. Pred použitím sa oboznámte s vnútroštátnymi predpismi.

Pre VCE 22 M MC/VCE 22 M MC V platia tieto podmienky:

Tento vysávač je vhodný na vysávanie suchého a nehorľavého prachu, nehorľavých kvapalín, piílín a nebezpečného prachu s hodnotami OEL¹⁾ $\geq 0,1$ mg/m³.



Prachová trieda M (IEC 60335-2-69). Do tejto triedy patria tieto typy prachu: prach s hodnotami OEL¹⁾ $\geq 0,1$ mg/m³ a tiež piiliny. Tento vysávač je testovaný v celom svojom rozsahu pomocou podtlakov pre túto prachovú triedu. Maximálny stupeň priepustnosti je 0,1 % a likvidácia musí byť bezpečná.

Pre vysávače prachu zabezpečte pri vyfukovaní odpadového vzduchu do miestnosti primeranú intenzitu výmeny vzduchu M. Pred použitím sa oboznámte s vnútroštátnymi predpismi.

1.4 Elektrické pripojenie

- Odporúča sa, aby sa vysávač pripájal cez prúdový chránič.
- Elektrické diely usporiadajte (zásuvky, zástrčky a spojky) a predlžovací kábel uložte tak, aby bola zachovaná trieda ochrany.
- Konektory a spojky na napájacom a predlžovacom kábli musia byť vodotesné.

1.5 Predlžovací kábel

1. Používajte iba predlžovací kábel, ktorý určil výrobca, alebo kábel vo vyššej kvalite.
2. Ak používate predlžovací kábel, skontrolujte minimálne prierezy kábla:

Dĺžka kábla	Prierez	
	< 16 A	< 25 A
až 20 m	1,5 mm ²	2,5 mm ²
20 až 50 m	2,5 mm ²	4,0 mm ²

1.6 Záruka

Naše všeobecné obchodné podmienky sú platné s ohľadom na záruku.

V prípade neoprávnenej úpravy zariadenia, použitia nesprávnych kief a použitia zariadenia iným spôsobom, ako je jeho účel použitia, výrobca nenesie zodpovednosť za vzniknuté škody.

1.7 Dôležité výstrahy

VÝSTRAHA



- Na zníženie nebezpečenstva požiaru, úrazu elektrickým prúdom alebo zranenia je potrebné, aby ste si pred používaním prečítali všetky bezpečnostné pokyny a výstražné značky a dodržiavali ich. Tento vysávač je navrhnutý tak, aby bol bezpečný pri používaní určených funkcií vysávania. Ak by došlo k poškodeniu elektrických alebo mechanických častí, vysávač alebo jeho príslušenstvo musí pred ich používaním opraviť príslušné

servísne stredisko alebo výrobca, aby sa zabránilo ďalšiemu poškodeniu zariadenia alebo fyzickému zraneniu používateľa.

- Zariadenie zapojené do elektrickej siete nenechávajte bez dozoru. Zariadenie pred vykonávaním údržby odpojte z elektrickej zásuvky.
- Vysávač by sa vonku mal používať len obmedzene.
- Vysávač nepoužívajte s poškodeným napájacím káblom alebo zástrčkou. Pri odpájaní zariadenia ťahajte za zástrčku a nie za kábel. So zástrčkou alebo vysávačom nemanipulujte mokrymi rukami. Pred odpájaním vypnite všetky ovládacie prvky.
- Vysávač neťahajte ani neprenášajte za kábel, kábel nepoužívajte ako rukoväť, dbajte na to, aby sa kábel nezasekol pod zatvorené dvere, alebo aby sa neobtieral o ostré hrany alebo rohy. Vysávač nezapínajte, keď je na kábli. Dbajte na to, aby sa kábel nedostal do kontaktu s teplými plochami.
- Dbajte na to, aby sa vlasy, voľné odevy, prsty a iné časti tela nedostali do otvorov ani do kontaktu s pohyblivými časťami. Do otvorov nekladajte žiadne predmety a vysávač neprevádzkujte s uzatvorenými otvormi. V otvoroch sa nesmie akumulovať prach, textilné vlákna, vlasy ani čokoľvek iné, čo by mohlo znížiť prúdenie vzduchu.
- Vysávač nepoužívajte vonku pri nízkej teplote.
- Vysávač nepoužívajte na vysávanie horľavých alebo výbušných kvapalín, ako je napríklad benzín, alebo na miestach, kde môžu byť prítomné.
- Nevysávajte nič, čo horí alebo dymí, ako napríklad cigarety, zápalky alebo horúci popol.
- Pri vysávaní schodov buďte obzvlášť opatrní.
- Vysávač nepoužívajte, pokiaľ nie sú vložené filtre.
- Ak stroj nefunguje správne alebo spadol, je poškodený, bol ponechaný vonku alebo spadol do vody, vráťte ho do servisného strediska alebo autorizovanému predajcovi.
- Ak z vysávača uniká pena alebo kvapalina, okamžite ho vypnite.
- Tento vysávač sa nesmie používať ako čerpadlo na vodu. Tento vysávač je určený na vysávanie zmesí vzduchu a vody.
- Vysávač zapojte do správne uzemnenej elektrickej zásuvky. Elektrická zásuvka a predlžovací kábel musia mať funkčný ochranný vodič.

- Na pracovisku zabezpečte dobré vetranie.
- Tento vysávač nepoužívajte ako rebrik alebo dvojitý rebrik. Vysávač by sa mohol prevrátiť a poškodiť. Nebezpečenstvo úrazu.
- Zásuvku na stroji používajte na účely, ktoré sú uvedené v návode na používanie.

2 Nebezpečenstvá

2.1 Elektrické súčasti

NEBEZPEČENSTVO



V hornej časti vysávača sa nachádzajú súčasti pod napätím.

Kontakt so súčasťami pod napätím má za následok vážne alebo dokonca smrteľné úrazy.

Nikdy nestriekajte vodu na hornú časť vysávača.

NEBEZPEČENSTVO



Úraz elektrickým prúdom v dôsledku poškodeného napájacieho kábla.

Dotýkaním sa poškodeného napájacieho kábla môže dôjsť k vážnemu alebo smrteľnému zraneniu.

- Snažte sa nepoškodiť napájací kábel (napríklad prejazdom cez kábel, ťahaním alebo stlačením).
- Pravidelne kontrolujte, či nie je poškodený napájací kábel, alebo či nejavi známky starnutia.
- V prípade, že je elektrický kábel poškodený, musí ho vymeniť autorizovaný distribútor spoločnosti FLEX alebo podobne kvalifikovaná osoba, aby sa predišlo akémukoľvek nebezpečenstvu.
- Operátor si za žiadnych okolností nesmie omotávať napájací kábel okolo prstov alebo akejkolvek inej časti tela.

2.2 Nebezpečný prach

VÝSTRAHA



Nebezpečné materiály

Pri vysávaní nebezpečných materiálov hrozí riziko vážnych alebo aj smrteľných zranení.

S týmto vysávačom sa nesmú vysávať tieto materiály:

- horúce materiály (horiace cigarety, horúci popol a pod.),
- horľavé, výbušné, agresívne tekuté látky (napr. nafta, riedidlá, kyseliny, zásady a pod.),
- horľavý, výbušný prach (napr. horčíkový alebo hliníkový prach a pod).

UPOZORNENIE

Vysávané materiály môžu predstavovať nebezpečenstvo pre životné prostredie.

- Nečistoty zlikvidujte v súlade s právnymi predpismi.

V prípade vysávania azbestu noste dodatočný jednorazový ochranný odev. Noste dýchaciu masku P2. Pred vynesení vysávača z priestoru, ktorý je kontaminovaný škodlivými látkami:

- Vonkajší povrch vysávača očistite, vysávač utrite alebo ho zabalte do riadne uzatvoreného obalu a zabránite šíreniu usadeného škodlivého prachu.

Pri vykonávaní údržby a opráv je potrebné všetky kontaminované diely, ktoré nemožno uspokojivo vyčistiť:

- zabalit' do dobre utesnených vreciek;
- zlikvidovať takým spôsobom, ktorý je v súlade s platnými predpismi týkajúcimi sa likvidácie takéhoto odpadu.

2.3 Náhradné diely a príslušenstvo**UPOZORNENIE**

Náhradné diely a príslušenstvo.

Použitie neoriginálnych náhradných dielov, keď a príslušenstva môže zhoršiť bezpečnosť a alebo funkčnosť tohto vysávača.

Používajte iba náhradné diely a príslušenstvo od spoločnosti FLEX. Nižšie sú uvedené náhradné diely, ktoré môžu mať vplyv na zdravie a bezpečnosť operátora alebo funkčnosť tohto vysávača:

Popis	Objednávkové číslo
Prvok filtra FE VC/E 21-26 - PET LM	385.085
Prvok filtra FE VC/E 26 H HEPA 14	530.658
Flisové filtračné vrecko FS-F VC/E 21-26 L (VE 5)	502.235
Vreće na likvidáciu ES PP VC/E 21-26 L (VE 5)	385.107
Sacia hadica Ø 27	445.045
Sacia hadica Ø 32	406.708

2.4 Vo výbušnej alebo horľavej atmosfére**UPOZORNENIE**

Toto zariadenie nie je vhodné na použitie v horľavých alebo výbušných atmosférach alebo tam, kde je pravdepodobnosť produkovania takýchto atmosfér za prítomnosti horľavých kvapalín alebo horľavých plynov alebo výparov.

3 Ovládanie/Prevádzka**UPOZORNENIE**

Poškodenie v dôsledku nevhodného sieťového napätia.

K poškodeniu zariadenia môže dôjsť v dôsledku jeho zapojenia do nevhodného sieťového napätia.

- Napätie uvedené na výrobnom štítku musí zodpovedať napätiu miestnej elektrickej siete.

3.1 Spustenie a ovládanie zariadenia

Skontrolujte, či je elektrický vypínač vypnutý (v polohe 0). Skontrolujte, či sú do vysávača vložené vhodné filtre. Potom saciu hadicu pripojte do sacieho otvoru no vysávači jej zatlačení dopredu, až kým nezapadne pevne na svoje miesto vo vstupnom otvore. Potom pripojte rúrky s rukoväťou hadice a otočte ich tak, aby boli správne upevnené. Na rúrku pripojte vhodnú dýzu. Dýzu vyberte v závislosti od typu materiálu, ktorý sa bude vysávať. Ak sa používa na vysávanie prachu spolu s nástrojom, ktorý vytvára prach, potom na jeden koniec sacej hadice pripojte príslušný nástavec. Zástrčku zapojte do správnej elektrickej zásuvky. Motor zapnite tak, že vypínač prepnete do polohy I.

UPOZORNENIE

Sacia hadica Ø 32



Hadica Ø 32, otočte v smere hodinových ručičiek

Prepnúť do polohy I: Zariadenie sa zapne.

Prepnúť do polohy I⁺: pre automatické zapnutie/vypnutie

Prepnúť do polohy 0: Zariadenie sa zastaví.





Hadica Ø 21, otočte proti smeru hodinových ručičiek

Prepnúť do polohy I: Zariadenie sa zapne.

Prepnúť do polohy I⁺: pre automatické zapnutie/vypnutie

Prepnúť do polohy 0: Zariadenie sa zastaví.

Priemer hadice a nastavenie priemeru sacej hadice musia byť rovnaké.

	
Ø 27	Ø 27
Ø 32	Ø 32

3.2 Elektrická zásuvka s automatickým zapnutím/vypnutím na pripojenie elektrických nástrojov¹⁾**UPOZORNENIE**

Zásuvka vo vysávači¹⁾

Táto zásuvka vo vysávači je určená na pripojenie prídavného elektrického zariadenia; pozri technické parametre.

- Pred pripojením zariadenia vždy vypnite vysávač a zariadenie, ktoré má byť pripojené.
- Prečítajte si návod na obsluhu zariadenia, ktoré chcete pripojiť, a dodržujte bezpečnostné pokyny, ktoré sa v ňom uvádzajú.

V tomto vysávači je zabudovaná zásuvka s uzemňovacím kontaktom. Do tejto zásuvky môže byť pripojené externé elektrické náradie. Táto zásuvka je trvale napájaná ¹⁾, keď je vypínač prepnutý do polohy , to znamená, že vysávač možno použiť ako predlžovací kábel.

Keď je v polohe , vysávač možno zapnúť a vypnúť pomocou pripojeného elektrického náradia. Nečistoty sú okamžite vysávané zo zdroja prachu. V súlade s predpismi by sa mali pripájať iba schválené nástroje produkujúce prach.

 Stroje vybavené diaľkovým ovládaním FLEX s technológiou Bluetooth možno zapínať a vypínať aj pomocou diaľkového ovládania. Pozrite si používateľskú príručku dodávanú spolu s diaľkovým ovládaním.

Maximálny príkon pripojeného elektrického zariadenia je uvedený v časti „Technické parametre“.

Pred prepnutím vypínača do polohy  vypnite nástroj, ktorý je zapojený do zásuvky vo vysávači.

3.3 Systém Manual Clean (Stlačiť a čistiť)

Vysávač je vybavený poloautomatickým systémom na čistenie filtra Manual Clean. Systém na čistenie filtra musí byť aktivovaný najneskôr vtedy, keď už výkon vysávania nie je dostačujúci. Pravidelné používanie systému na čistenie filtra udržiava sací výkon a predlžuje životnosť filtra. Pokyny si pozrite v stručnej referenčnej príručke.

3.4 Výstraha ohľadne prietokovej rýchlosti

UPOZORNENIE

 Skontrolujte, či je filter vo vysávači a či je správne namontovaný. Tento vysávač je vybavený systémom na sledovanie rýchlosti prúdenia vzduchu. Pred vysávaním prachu s limitnými hodnotami expozície pri práci skontrolujte objemový prietokomer.

Motor uveďte do chodu a rukou zatvorte nasávací otvor hadice, aby sa znížil objemový prietok. Po niekoľkých sekundách zaznie zvukový výstražný signál.

Nastavenie priemeru nastavte podľa skutočnej veľkosti hadice.

Keď sa spustí akustický zvuk, rýchlosť vzduchu je nižšia ako 20 m/s.

- skontrolujte, či je zásobník alebo filtračné vrecko plné.
- skontrolujte, či je v sacej hadici, rúrke/dýze znížená rýchlosť prúdenia vzduchu.
- Skontrolujte filtre.

3.5 Antistatické pripojenie¹⁾

UPOZORNENIE

 Tento vysávač je vybavený antistatickým systémom, ktorý vybija statickú elektrinu tvoriacu sa pri vysávaní prachu.

Tento antistatický systém vytvára uzemňovacie spojenie na prívodnom mieste zásobníka. Na správne fungovanie sa odporúča použiť elektricky vodivú alebo antistatickú saciu hadicu.

3.6 Mokré vysávanie

UPOZORNENIE

 Toto zariadenie je vybavené plavákovým systémom, ktorý pri dosiahnutí maximálnej hladiny kvapaliny uzatvára prúdenie vzduchu cez zariadenie. Potom budete počuť zreteľnú zmenu zvuku motora a všimnete si, že sací výkon klesá. Ak k tom dôjde, zariadenie vypnite. Zariadenie odpojte od elektrickej zásuvky. Kvapalinu nikdy nevysávajte bez založeného plaváku.

- Ak sa zjaví pena, prácu ihneď prerušte a nádrž vyprázdňte.
- Pravidelne čistite výškomer vodnej hladiny a kontrolujte ho na známky poškodenia.

Pred vyprázdnením zásobníka vysávač odpojte od elektrickej zásuvky. Hadicu odpojte vytiahnutím zo vstupného otvoru. Západku uvoľnite jej vytiahnutím smerom von tak, aby sa uvoľnilo veko motora. Zdvihnite veko motora zo zásobníka. Zásobník vždy vyprázdňte a vyčistite.

Zásobník vyprázdňte vyklopením dozadu alebo nabok a kvapalinu vylejte do podlahového odtoku alebo podobného zariadenia.

Veko motora založte späť na zásobník. Veko motora zaistíte prednými západkami.

Na mokré vysávanie sa odporúča použiť PET filter alebo filtračné sito Triedy M.

3.7 Suché vysávanie

UPOZORNENIE

 Vysávanie materiálov nebezpečných pre životné prostredie.

Vysávané materiály môžu predstavovať nebezpečenstvo pre životné prostredie.

- Nečistoty zlikvidujte v súlade s právnymi predpismi.

UPOZORNENIE¹⁾

 Vysávače pre prachové triedy M/H sú vybavené protismerným filtrom pre prachové triedy M/H, ktorý sa nachádza v spodnej časti veka motora.

3.8 Vyprázdenie po skončení suchého vysávania

Pred vyprázdením po suchom vysávaní vytiahnite zástrčku napájacieho kábla z elektrickej zásuvky. Pravidelne kontrolujte filtre a prachové vrecko. Západku uvoľnite jej vytiahnutím smerom von tak, aby sa uvoľnilo veko motora. Hornú časť motora vyberte zo zásobníka.

Čistenie filtrov: Trieda M PET: Použite funkciu Manual Clean (Stlačiť a čistiť), manuálne potraсте, vykufajte alebo umyte filter.

Trieda H PTFE: Používajte funkciu Manual Clean (Stlačiť a čistiť), jemné čistenie kefkou a zriedkavé umývanie čistou vodou. Dávajte pozor, aby ste nepoškodili membránu filtra.

Prachové vrecko: skontrolujte, či je vrecko plné. V prípade potreby vymeňte prachové vrecko. Vymeňte staré vrecko. Nové vrecko sa zakladá prevlečením PP prstenca s gumovou membránou cez sací vstupný otvor. Uistite sa, že gumová membrána prechádza okolo výstupku na sacom vstupnom otvore. Po vyprázdení: Hornú časť motora zatvoríte na zásobník a zaistíte západkami. Suchý materiál nikdy nevysávajú, keď do vysávača nie je vložená filtračná vložka a prachové vrecko. Výkonnosť vysávača závisí od veľkosti a kvality filtra a prachového vrecka. Preto používajte iba originálny filter a prachové vrecká.

4 Po skončení použitia vysávača

4.1 Po skončení použitia

Po skončení vysávania nebezpečného prachu založte na vstupný otvor uzáver a vyčistite vonkajší povrch vysávača. Keď sa vysávač nepoužíva, zástrčku napájacieho kábla vytiahnite z elektrickej zásuvky. Napájací kábel navíňte smerom od vysávača.

4.2 Preprava

- Pred prepravou zaistite všetky západky.
- Na vstupný otvor založte veko.
- Vysávač nenakláňajte, ak je tekutina v zásobníku na nečistoty.
- Na zdvíhanie vysávača nepoužívajte hák žeriava.

4.3 Skladovanie

UPOZORNENIE



Toto zariadenie skladujte na suchom mieste, ktoré je chránené pred dažďom a mrazom. Toto zariadenie sa smie skladovať iba v interiéri. Vlhké filtre a vnútornú časť nádoby na tekutinu pred uskladnením vysušte.

4.4 Recyklácia vysávača

Zabezpečte, aby sa vyradené zariadenie nedalo znova použiť.

1. Zariadenie odpojte z elektrickej siete.
2. Napájací kábel odrežte.
3. Elektrické zariadenia neodhadzujte do komunálneho odpadu.



Zariadenie označené symbolom prečiarknutého koša znamená, že použité elektrické a elektronické zariadenia sa nesmú likvidovať spolu s netriedeným domácim odpadom. Na zabránenie negatívnym účinkom na zdravie ľudí a životné prostredie sa zariadenie musí likvidovať oddelene na určených zberných miestach. Používatelia elektrických a elektronických domácností zariadení musia používať komunálne systémy zberu. Upozorňujeme, že komerčne používané elektrické a elektronické zariadenia sa nesmú likvidovať prostredníctvom komunálnych systémov zberu. Budeme vás informovať o vhodných možnostiach likvidácie.

5 Údržba

5.1 Pravidelná údržba a kontrola

Pravidelnú údržbu a kontrolu zariadenia môže vykonávať iba vhodne kvalifikovaný personál v súlade s príslušnými právnymi predpismi a nariadeniami. Často by sa mali vykonávať najmä elektrické skúšky zapojenia uzemnenia a kontrolovať izolačný odpor a stav ohybného napájacieho kábla. Vysávač MUSÍ byť v prípade akejkoľvek poruchy vyradený z prevádzky, kompletne skontrolovaný a opravený autorizovaným servisným technikom. Technik spoločnosti FLEX alebo poučená osoba musí aspoň raz za rok vykonať technickú prehliadku vrátane kontroly filtrov, tesností a ovládacích mechanizmov. V prípade vysávačov pre prachovú triedu H sa účinnosť filtrácie stroja musí buď testovať minimálne raz ročne, alebo sa hlavný filter musí vymeniť za nový.

5.2 Údržba

Pred vykonávaním údržby odpojte zástrčku od elektrickej zásuvky. Pred používaním vysávača sa uistite, že frekvencia a napätie uvedené na výrobnom štítku zodpovedajú napätiu v sieti.

Tento vysávač je určený na nepretržitú náročnú prácu. Prachové filtre sa musia vymeniť v závislosti od počtu prevádzkových hodín. Na čistenie vysávača použite suchú handričku a malé množstvo leštidla v spreji.

Počas údržby a čistenia manipulujte s vysávačom tak, aby nedošlo k ohrozeniu personálu vykonávajúcего údržbu alebo iných osôb.

V mieste údržby

- Používajte filtrovanú nútenú ventiláciu
- Noste ochranné oblečenie
- Vyčistite miesto údržby, aby sa do jeho okolia nedostali žiadne škodlivé látky.

UPOZORNENIE

Pred vyneseníím vysávača z priestoru, ktorý je kontaminovaný škodlivými látkami: Vonkajší povrch vysávača očistite, vysávač utrite alebo ho zabaľte do riadne uzatvoreného obalu a zabráňte šíreniu usadeného škodlivého prachu.

Pri vykonávaní údržby a opráv je potrebné všetky kontaminované diely, ktoré nemožno uspokojivo vyčistiť:

- zabaliť do riadne uzatvorených vreciek;
- zlikvidovať takým spôsobom, ktorý je v súlade s platnými predpismi týkajúcimi sa likvidácie takéhoto odpadu.

Ak potrebujete informácie týkajúce sa popredajných služieb, obráťte sa na svojho predajcu alebo servisného technika spoločnosti FLEX pre vašu krajinu. Pozri zadnú stranu tohto dokumentu.

6 Ďalšie informácie

6.1 EG – konformné prehlásenie

Týmto vyhlasujeme, že ďalej označený stroj zodpovedá na základe jeho koncepcie a konštrukcie a takisto vyhotovenia, ktoré sme dodali, príslušným základným požiadavkám na bezpečnosť a ochranu zdravia uvedeným v smerniciach EÚ. Pri zmene stroja, ktorá nebola nami odsúhlasená, stráca toto prehlásenie svoju platnosť.

Výrobok: Vysávač suchých a tekutých látok
Typ: VCE 22 M MC/VCE 22 M MC V/VCE 26 H MC

Príslušné Smernice EÚ:
2006/42/EC, 2014/30/EU, 2011/65/EU

Uplatňované harmonizované normy:
EN 60335-1:2012+A11:2014+A13:2017
A1:2019+A14:2019+A2:2019
EN 55014-1:2017+A11:2020
EN 55014-2:2015
EN 61000-3-2:2019
EN 61000-3-3:2013+A1:2019
EN 63000:2018

Osoba zodpovedná za dokumentáciu:
FLEX Elektrowerkzeuge GmbH, R & D
Bahnhofstraße 15, D-71711 Steinheim/Murr



Peter Lameli
Technical Head

Klaus Peter Weinper
Head of Quality
Department (QD)

30.01.2023
FLEX Elektrowerkzeuge GmbH
Bahnhofstraße 15, D-71711 Steinheim/Murr

6.2 Technické parametre

VCE 22 M MC/VCE 22 M MC V/VCE 26 H MC												
	EU			GB			AUNZ			CH		USA
	22 M	26 H	22 M	26 H	22 M	26 H	22 M	26 H	22 M	26 H	22 M	26 H
Možné napätie	V	220-240	110	110	220-240	220-240	220-240	220-240	220-240	220-240	120	120
Napájanie P _{EC}	W	1200	1000	1000	1200	1200	1200	1200	1200	1200	1000	1000
Príkon zásuvky spotrebiča	W	2400/ 1100**	750	750	1750	1750	1100	1100	1100	1100	800	800
Sieťová frekvencia	Hz	50-60	50-60	50-60	50-60	50-60	50-60	50-60	50-60	50-60	50-60	50-60
Poisťka	A	16/10**	16	16	13	13	10	10	10	10	15	15
Stupeň ochrany (vlhkosť, prach)							IPX4					
Trieda ochrany (elektrická)							I					
Max. Prietok vzduchu*	l/s m ³ /h CFM	62 222 131	60 216 127	60 216 127	62 222 131	60 216 127	60 216 127	60 216 127	60 216 127	60 216 127	60 216 127	60 216 127
Max. Podtlak	kPa hPa in _{H₂O}	24.5 245 100	21 210 85	21 210 85	24.5 245 100	24.5 245 100	24.5 245 100	24.5 245 100	24.5 245 100	24.5 245 100	21 210 85	21 210 85
Hladina akustického tlaku L _{PA} (IEC 60335-2-69)	dB(A)				69 ± 2							
Prevádzková úroveň hluku	dB(A)				61 ± 2							
Vibrácie ISO 5349 a _h	m/s ²				≤ 2,5							
Hmotnosť	kg lb				10 22							
Prachová trieda		M	H	M	M	H	M	H	M	H	M	H

* Merané v turbíne.

Špecifikácie a podrobnosti sa môžu meniť bez predchádzajúceho upozornenia.

**DK.

Vodič za brz početak

Radni elementi:

1. Drška
2. Položaji dodataka
3. Jezičac
4. Kotač
5. Spremnik
6. Dovodni priključak
7. Prekidač
8. Kutija za alat*)
9. Utičnica uređaja*)
10. Gumb za čišćenje filtra (Manual Clean)
11. Čep dovoda*)

Slikovni vodič za brz početak

Slikovni vodič za brz početak osmišljen je tako da vam pomogne pri početku uporabe, rukovanju i spremanju jedinice. Vodič je podijeljen na 4 odjeljaka predstavljena simbolima.

A



Prije pokretanja

PRJE UPORABE PROČITAJTE UPUTE ZA UPORABU!

- 1A - Raspakiranje opreme
- 2A - Postavljanje vrećice s filtrom
- 3A - Dodaci za crijevo i uporaba
- 4A - Fiksna cijev
- 5A - Postavljanje opreme

B



Kontrola/uporaba

- 1B - Upozorenje za protok i filter
- 2B - Sustav čišćenja filtra Manual Clean

C



Sparanje električnih uređaja

- 1C - Prilagodba električnog alata

D



Održavanje:

- 1D - Zamjena vrećice s filtrom
- 2D - Zamjena filtra, razred prašine M i H

1 Sigurnosne upute



Ovaj dokument sadrži sve sigurnosne informacije relevantne za uređaj, zajedno s brzim referentnim vodičem. Prije pokretanja uređaja po prvi put, ovaj priručnik mora se pažljivo pročitati. Sačuvajte upute za kasniju uporabu.

Dodatna podrška

Dodatne informacije o uređaju možete pronaći na našem web-mjestu www.flex-tools.com.

Za dodatne upute obratite se servisnom predstavniku tvrtke FLEX u vašoj državi.

Pogledajte stražnju stranju ovog dokumenta.

1.1 Simboli uporabljeni za označavanje uputa

OPASNOST



Opasnost kod koje su neizbježne teške ili nepopravljive tjelesne ozljede ili čak i smrt.

UPOZORENJE



Opasnost koja može uzrokovati teške tjelesne ozljede ili čak i smrt.

OPREZ



Opasnost koja može uzrokovati lakše tjelesne ozljede ili oštećenja.

1.2 Upute za uporabu

Ovaj uređaj:

- smiju koristiti samo osobe koje su upućene u njegovu pravilnu uporabu i kojima je posebno dodijeljen zadatak rukovanja njime
- se smije koristiti samo pod nadzorom
- Ovaj uređaj nije namijenjen za uporabu od strane osoba (uključujući djecu) sa smanjenim tjelesnim, osjetilnim ili mentalnim sposobnostima ili nedostatkom iskustva ili znanja.
- Djeca moraju biti pod nadzorom kako bi se osiguralo da se ne igraju s uređajem.
- Ne koristite nepouzdanu tehniku rada.
- Nemojte nikada rabiti uređaj bez filtra.
- Isključite uređaj i iskopčajte električni utikač u sljedećim situacijama:
 - Prije čišćenja i servisiranja
 - Prije mijenjanja dijelova
 - Prije zamjene uređaja
 - Ako se razvije pjena ili počne izlaziti tekućina

Pored uputa za uporabu i odgovarajućih propisa o sprječavanju nezgoda koje važe u zemlji u kojoj se uređaj rabi, pridržavajte se općih propisa o sigurnoj i pravilnoj uporabi.

Prije početka uporabe osoblje mora biti informirano i obučeno za sljedeće:

- uporaba stroja
- opasnosti povezane s materijalom koji se usisava
- sigurno zbrinjavanje usisanog materijala

1.3 Svrha i namjena

Ovaj prijenosni odstranjivač prašine projektiran je, razvijen i rigorozno testiran kako bi učinkovito i sigurno funkcionirao kada se pravilno održava i koristi u skladu sa sljedećim uputama.

Ovaj je uređaj namijenjen komercijalnoj uporabi, na primjer u hotelima, školama, bolnicama, tvornicama, trgovinama, uredima i prostorima za najam.

Uređaj je prikladan i za industrijsku uporabu, npr. u tvornicama, gradilištima i radionicama.

Nesreće uslijed nepropisne uporabe mogu spriječiti isključivo osobe koje upotrebljavaju uređaj.

PROČITAJTE I PRIDRŽAVAJTE SE SVIH SIGURNOSNIH UPUTA.

Bilo kakvo drugo korištenje smatra se kao nepravilno korištenje. Proizvođač nije odgovoran za bilo kakvo oštećenje nastalo kao rezultat takvog korištenja. Opasnost od takvog korištenja isključiva je odgovornost korisnika. Pravilno korištenje također uključuje pravilan rad, servisiranje i popravke kao što navodi proizvođač.

Protok zraka u sigurnosnim usisavačima mora biti strogo kontroliran kako bi postizao minimalan protok od $V_{\min} = 20$ m/s u usisnom crijevu.

Za VCE 26 H MC vrijedi sljedeće:

Uređaj je prikladan za usisavanje suhe, nezapaljive prašine, nezapaljivih tekućina, opasnih prašina s vrijednostima OEL¹⁾, kancerogene prašine, prašine koja sadrži mikrobe.



Razred prašine H (IEC 60335-2-69). Prašine koje spadaju u ovaj razred su: prašine s vrijednostima OEL¹⁾, sve kancerogene prašine i prašine pomiješane s patogenim sredstvima. Usisavači za razred prašine H cjelovito su testirani i imaju maksimalan stupanj permeabilnosti od 0,005%. Odlaganje mora biti bez prašine.

Sigurnosna naljepnica na stroju upozorava:

Ovaj uređaj sadrži prašinu štetnu po zdravlje. Praženje i radove na održavanju, te uklanjanje sredstava za sakupljanje prašine, smiju obavljati isključivo ovlaštene osobe koje nose sredstva osobne zaštite. Uređaj rabite tek nakon što postavite i provjerite cio sustav za filtriranje.

Za odstranjivače prašine osigurajte primjerenu stopu promjene zraka H kada se izlazni zrak vraća u prostoriju. Prije uporabe pridržavajte se nacionalnih propisa.

Za VCE 22 M MC/VCE 22 M MC V vrijedi sljedeće:

Uređaj je prikladan za usisavanje suhe, nezapaljive prašine, nezapaljivih tekućina, piljevine opasnih prašina s vrijednostima OEL¹⁾ $\geq 0,1$ mg/m³



Razred prašine M (IEC 60335-2-69). Prašine koje spadaju u ovaj razred su: prašine s vrijednostima OEL¹⁾ $\geq 0,1$ mg/m³ kao i piljevina. Stroj je cjelovito testiran usisavanjem tih prašina. Maksimalna stopa permeabilnosti je 0,1%, a zbrinjavanje mora biti s malim udjelom prašine.

Za odstranjivače prašine osigurajte primjerenu stopu promjene zraka M kada se izlazni zrak vraća u prostoriju. Prije uporabe pridržavajte se nacionalnih propisa.

1.4 Električne veze

- Preporučuje se da stroj priključite preko prekidača.
- Organizirajte električne dijelove (utičnice, utikače i spojeve) i položite produžni kabel tako da se zajamči razred zaštite.
- Priključci i spojevi kabela napajanja i produžnih kabela moraju biti vodonepropusni.

1.5 Produžni kabel

1. Kao produžni kabel koristite samo verziju koju specificira proizvođač ili kvalitetniju.
2. Prilikom uporabe produžnog kabela provjerite minimalne poprečne presjeke kabela:

Duljina kabela	Poprečni presjek	
	< 16 A	< 25 A
do 20 m	1,5 mm ²	2,5 mm ²
20 do 50 m	2,5 mm ²	4,0 mm ²

1.6 Jamstvo

Naši opći uvjeti poslovanja primjenjuju se sukladno jamstvu.

Neovlaštene preinake uređaja, uporaba nepravilnih četki i uporaba uređaja na bilo koji način, osim načina za koji je uređaj namijenjen proizvođača oslobađaju od bilo kave odgovornosti za proizašlu štetu.

1.7 Važna upozorenja

UPOZORENJE



- Kako biste umanjili opasnost od požara, električnog udara ili ozljede, prije uporabe pročitajte i pridržavajte se svih sigurnosnih uputa i oznaka za oprez. Ovaj stroj dizajniran je tako da bude siguran kada se rabi na funkcije čišćenja na specificiran način. U slučaju oštećenja električnih ili mehaničkih dijelova, stroj i/ili pribor treba prije uporabe popraviti osposobljeni servisni centar ili proizvođač kako bi se izbjegla daljnja oštećenja uređaja i tjelesne ozljede korisnika.
- Ne ostavljajte stroj dok je ukopčan. Iskopčajte ga iz utičnice kada se ne koristi i prije održavanja.

- Uporaba uređaja na otvorenom mora biti ograničena na povremenu uporabu.
- Ne rabite s oštećenim kablom ili utikačom. Prilikom iskopčavanja uhvatite utikač, a ne kabel. Utikačom ili strojem ne rukujte mokrim rukama. Prije iskopčavanja isključite sve komande.
- Uređaj ne povlačite i ne nosite ga za kabel i ne rabite kabel kao ručku. Kabel nemojte priključiti vratima i nemojte ga vući oko oštih rubova ili kutova. Strojem ne prelazite preko kabela. Kabel držite podalje od zagrijanih površina.
- Kosu, labavu odjeću, prste i sve dijelove tijela držite podalje od otvora i pokretnih dijelova. Ne stavljajte nikakve predmete u otvore i ne rabite uređaj sa začepjenim otvorima. Otvori moraju biti čisti, bez prašine, prljavštine, kose i bilo čega što bi moglo smanjiti protok zraka.
- Ne rabite na otvorenom pri niskim temperaturama.
- Ne rabite za usisavanje zapaljivih tekućina, kao što je benzin i ne rabite ga u područjima gdje bi mogle biti prisutne.
- Ne usisavajte ništa što je zapaljeno ili se dimi, kao što su cigarete, šibice ili vrući pepeo.
- Prilikom čišćenja stepenica budite osobito oprezni.
- Ne rabite ako nisu montirani filtri.
- Ako stroj ne funkcionira pravilno ili je pao, biooštećen, ostavljen na otvorenom ili je pao u vodu, vratitega u servisni centar ili trgovcu.
- Ako pjena ili tekućina isticu iz uređaja, odmah ga isključite.
- Stroj se ne smije koristiti kao pumpa za vodu. Stroj je namijenjen usisavanju zraka i vodenih smjesa.
- Priključite stroj na propisno uzemljeno napajanje. Utičnica i produžni kabel moraju biti opremljeni funkcionalnim zaštitnim vodičem.
- Na radnom mjestu osigurajte dobro provjetranje.
- Ne rabite stroj kao ljestve. Stroj se može prevrnuti i oštetiti. Opasnost od ozljede.
- Utičnicu na uređaju koristite samo za namjene navedene u uputama.

2 Rizici

2.1 Električni sklopovi

OPASNOST



Gornji dio stroja sadrži sklopove pod naponom.

Kontakt sa sklopovima pod naponom može uzrokovati teške, pa čak i smrtne ozljede. Nemojte nikada prskati vodu na gornji dio stroja.

OPASNOST



Električni udar uslijed neispravnog kabela napajanja.

Dodirivanje neispravnog kabela napajanja može uzrokovati teške, pa čak i smrtne tjelesne ozljede.

- Nemojte oštetiti kabel za napajanje, npr. gazeći ga, potežući ili gnječeci.
- Redovito provjeravajte ima li oštećenja na kablom napajanja te vide li se na njemu znaci starenja.
- Ako je električni kabel oštećen, da bi se izbjegla opasnost mora ga zamijeniti ovlašteni distributer tvrtke FLEX ili slična kvalificirana osoba.
- Kabel napajanja se ni u kom slučaju ne smije namotati oko prstiju ili bilo kojeg dijela tijela rukovatelja.

2.2 Opasna prašina

UPOZORENJE



Opasni materijali.

Usisavanje opasnih materijala može uzrokovati teške, pa čak i smrtne tjelesne ozljede. Sljedeći se materijali ne smiju usisavati:

- vrući materijali (tinjajuće cigarete, vrući pepeo itd.)
- zapaljive, eksplozivne, agresivne tekućine (npr. benzin, otapala, kiseline, lužine itd.)
- zapaljiva, eksplozivna prašina (npr. prašina magnezija ili aluminija itd.)

OPREZ



Materijali koji se usisavaju mogu bit štetni po okoliš.

- Uklonite prašinu sukladno zakonskoj regulativi.

U slučaju ublažavanja azbesta nosite dodatnu odjeću za jednokratnu uporabu. Nosite masku za disanje P2. Prije uklanjanja stroja iz područja kontaminiranog štetnim tvarima:

- Očistite vanjske dijelove uređaja, obrišite ga ili spremite stroj u dobro zabrtvljeno pakiranje i spriječite širenje nakupljene štetne prašine.

Tijekom održavanja i popravaka sve kontaminirane dijelove koje nije bilo moguće zadovoljavajuće očistiti treba:

- Zatvoriti u dobro zabrtvljene vrećice
- Zbrinuti na način sukladan sa svim valjanim propisima za zbrinjavanje takvog materijala.

2.3 Rezervni dijelovi i pribor

OPREZ



Rezervni dijelovi i pribor

Uporaba neoriginalnih rezervnih dijelova, četki i pribora može ugroziti sigurnost i/ili rad uređaja.

Koristite samo originalne rezervne dijelove tvrtke FLEX. Rezervni dijelovi koji mogu utjecati na zdravlje i sigurnost rukovatelja i/ili rad uređaja navedeni su nastavku:

Opis	Br. narudžbe
Element filtra FE VC/E 21-26 - PET LM	385.085
Element filtra FE VC/E 26 H HEPA 14	530.658
Filter vrećica od flisa FS-F VC/E 21-26 L (VE 5)	502.235
Vreća za odlaganje ES PP VC/E 21-26 L (VE 5)	385.107
Usisno crijevo Ø 27	445.045
Usisno crijevo Ø 32	406.708

2.4 U eksplozivnoj ili zapaljivoj atmosferi

OPREZ



Ovaj stroj nije prikladan za uporabu u eksplozivnim ili zapaljivim atmosferama ili gdje bi takve atmosfere vjerojatno mogle nastati uslijed prisutnosti hlapljive tekućine ili zapaljivog plina ili pare.

3 Kontrola/uporaba

OPREZ



Oštećenje zbog neodgovarajućeg napona električne mreže
Uređaj se može oštetiti ako se priključi na neodgovarajući napon električne mreže.

- Provjerite jeli napon koji je naveden na natpisnoj ploči sukladan lokalnom naponu.

3.1 Pokretanje i uporaba uređaja

Provjerite je li električni prekidač isključen (u položaju 0). Provjerite jesu li na uređaju montirani odgovarajući filtri. Potom spojite usisno crijevo u usisni ulaz na uređaju tako da gurnete crijevo prema naprijed dok se ne učvrsti u ulazu. Potom spojite cijevi s drškom za crijevo i okrenite ih kako biste provjerili jesu li pravilno montirane. Pričvrstite odgovarajući nastavak na cijev. Odaberite nastavak ovisno o vrsti materijala koji ćete usisavati. Ako se koristi za usisavanje prašine s alatom koji proizvodi prašinu, tada spojite kraj usisne cijevi u prikladni adapter. Priključite utikač u odgovarajuću električnu utičnicu. Postavite električni prekidač u položaj I kako biste pokrenuli motor.

OPREZ



Usisno crijevo Ø 32





Crijevo Ø 32, okrenite u smjeru kazaljke na satu
Okrenite na I: Aktiviranje stroja.
Okrenite  za uključivanje/isključivanje AUTO načina rada
Okrenite na 0: Zaustavljanje stroja.



Crijevo Ø 27, okrenite u smjeru suprotnom od kazaljke na satu
Okrenite na I: Aktiviranje stroja.
Okrenite  za uključivanje/isključivanje AUTO načina rada
Okrenite na 0: Zaustavljanje stroja.

Promjer crijeva i postavka za promjer usisnog crijeva moraju biti isti.

	
ø 27	ø 27
ø 32	ø 32

3.2 Utičnica s automatskim uključivanjem/isključivanjem za električne alate¹⁾

OPREZ



Utičnica uređaja²⁾

Utičnica uređaja namijenjena je pomoćno električnoj opremi, za detaljnije pogledajte tehničke podatke.

- Prije ukopčavanja uređaja, uvijek isključite stroj i uređaj koji priključujete.
- Pročitajte upute za uporabu uređaja koji priključujete i pridržavajte se navedenih sigurnosnih napomena.

Utičnica uređaja s kontaktom uzemljenja integrirana je u stroj. Tu možete priključiti vanjski električni uređaj. Utičnica pruža stalno napajanje*) kada je električni prekidač u položaju I, tj. stroj se može koristiti kao produžni kabel.^{1/0}

U položaju  stroj se može uključivati/isključivati zajedno s priključenim električnim alatom. Nečistoće se trenutno prikupljaju s izvora prašine. Kako biste bili u skladu s odredbama trebate spajati samo odobrene alate za stvaranje prašine.



Strojevi opremljeni FLEX Bluetooth daljinskim upravljačem mogu se uključiti i isključiti i putem daljinskog upravljača. Pogledajte korisnički priručnik isporučen s daljinskim upravljačem.

Maksimalna potrošnja energije priključenog električnog alata navedena je u odjeljku "Specifikacije".

Prije postavljanja prekidača u položaj  provjerite je li uređaj koji je spojen u utičnicu za uređaj isključen.

3.3 Manual Clean

Stroj opremljen je sustavom za poluautomatsko čišćenje filtra, Manual Clean. Sustav za čišćenje filtra treba aktivirati barem kada snaga usisavanja više nije dostatna. Redovitim uporabom značajke čišćenja filtra održava se učinkovitost usisavanja i produljuje radni vijek filtra. Za upute pogledajte vodič za brz početak.

3.4 Upozorenje za protok

OPREZ



Provjerite je li filter a mjestu i je li ispravno postavljen.

Stroj je opremljen sustavom nadzora brzine zraka. Prije skupljanja prašine s vrijednostima ograničenja profesionalne izloženosti provjerite monitor volumenskog protoka.

Kada motor radi, držite usisno crijevo zatvorenim kako biste smanjili volumenski protok. Zvučno se upozorenje oglašava nakon nekoliko sekundi.

Postavite postavku promjera na stvarni promjer crijeva.

Kada se pokrene akustički zvuk, brzina zraka manja je od 20 m/s.

- provjerite jesu li spremnik ili vrećica s filtrom puni.
- provjerite je li smanje+na brzina zraka u usisnom crijevu, cijevi/nastavku.
- Provjerite filter.

3.5 Antistatička veza¹⁾

OPREZ



Stroj je opremljen antistatičkim sustavom za pražnjenje statičkog elektriciteta koji može nastati tijekom usisavanja.

Antistatički sustav stvara spoj s uzemljenjem na unutarnjem nosaču spremnika. Za pravilan rad preporučuje se uporaba električki vodljivog ili antistatičkog usisnog crijeva.

3.6 Mokro usisavanje

OPREZ



Uređaj je opremljen sustavom plutanja koji zatvara protok zraka kroz uređaj kada se dosegne maksimalna razina tekućine. U tom ćete slučaju začuti primjetnu razliku u zvuku motora i smanjenu snagu usisavanja. Kada se to dogodi, isključite uređaj. Iskopčajte uređaj iz električne utičnice. Nikada ne usisavajte tekućine bez plutajućeg elementa na njegovom mjestu.

- Ukoliko se pojavi pjena, prestanite sa radom i ispraznite spremnik.
- Redovito čistite graničnik razine vode i provjeravajte ima li na njemu znakova oštećenja.

Prije pražnjenja spremnika iskopčajte stroj. Povlačenjem odvojite crijevo od ulaza. Oslobodite jezičac tako da ga povučete prema van kako biste oslobodili gornji dio s motorom. Podignite gornji dio s motorom sa spremnika. Uvijek ispraznite i očistite spremnik. Ispraznite tako da spremnik nagnete prema natrag ili bočno i izlijete tekućine u podni ispušt ili sl. Ponovno namjestite gornji dio motora na spremnik. Pričvrstite gornji dio s motorom spojnica. Za makro usisavanje preporučuje se upotreba PET filtra razreda M ili sita filtra.

3.7 Suho usisavanje

OPREZ



Usisavanje ekološki opasnih materijala.

Materijali koji se usisavaju mogu bit štetni po okoliš.

- Uklonite prašinu sukladno zakonskoj regulativi.

OPREZ²⁾



Strojevi razreda prašine M/H opremljeni su uzlaznim filtrom razreda prašine M/H koji se nalazi na donjoj strani vrha motora.

3.8 Pražnjenje nakon suhog usisavanja

Nakon suhog usisavanja, iskopčajte električni utikač iz utičnice prije pražnjenja. Redovito provjeravajte filtre i vrećicu za prašinu. Oslobodite jezičac tako da ga povučete prema van kako biste oslobodili gornji dio s motorom. Otvorite gornji dio s motorom sa spremnika.

Čišćenje filtera: PET filter razreda M: Upotrijebite Manual Clean, ručno protresite, očetkajte ili operite filter.

PTFE filter razreda H: Upotrijebite Manual Clean, nježno očetkajte i povremeno operite čistom vodom. Pazite da ne oštetite membranu filtra.

Vrećica za prašinu: provjerite vrećicu kako zajamčili faktor punjenja. Po potrebi zamijenite vrećicu za prašinu. Uklonite staru vrećicu za prašinu. Novu vrećicu montirajte tako da provučete PP obrub s gumenom membranom kroz ulaz za usisavanje. Provjerite je li gumena membrana prošla preko uzvišenja na ulazu za usisavanje.

Nakon pražnjenja: zatvorite gornji dio s motorom na spremnik i pričvrstite ga spojnica. Nikada ne usisavajte suhe materijale bez kasetnog filtra i vrećice za prašinu montiranih u uređaju. Učinkovitost usisavanja usisavača ovisi o veličini i kvaliteti filtra i vrećice za prašinu. Stoga – rabite isključivo originalne filtre i vrećice za prašinu.

4 Nakon uporabe stroja

4.1 Nakon uporabe

Nakon usisavanja opasne prašine zatvorite čep ulaza i očistite vanjski dio stroja.

Kada uređaj ne rabite, iskopčajte utikač iz utičnice. Namotajte kabel počevši od uređaja.

4.2 Transport

- Prije transporta stroja zatvorite sve spojnice.
- Zatvorite ulaz s čepom ulaza.
- Ne nagibajte stroj ako se u spremniku za prljavštinu nalazi tekućina.
- Ne rabite kuku za podizanje stroja.

4.3 Spremanje

OPREZ



Uređaj spremite na suho mjesto, zaštićen od kiše i prašine. Stroj treba čuvati isključivo u zatvorenim prostorima. Mokre filtre i unutarnji dio spremnika za tekućinu treba osušiti prije spremanja.

4.4 Recikliranje stroja

Onemogućite korištenje starog stroja.

1. Isključite uređaj.
2. Prerežite kabel za napajanje.
3. Nemojte odbacivati električne uređaja s kućnim otpadom



Oprema označena simbolom prekržižene kante za smeće označava da iskorištenu električnu i elektroničku opremu treba

odložiti zajedno s kućnim otpadom koji se razvrstava. Kako bi se izbjegli negativni učinci na zdravlje ljudi i okoliš, opremu treba prikupiti zasebno na odgovarajućim sabirnim mjestima.

Korisnici kućne električne i elektroničke opreme moraju koristiti komunalne sustave za prikupljanje otpada. Imajte na umu da se komercijalna električna i elektronička oprema ne smije odlagati putem komunalnih sustava za prikupljanje otpada. Sa zadovoljstvom ćemo vas obavijestiti o odgovarajućim mogućnostima odlaganja otpada.

5 Održavanje

5.1 Redovito servisiranje i pregled

Redovito servisiranje i pregled vašeg uređaja treba vršiti prikladno kvalificirano osoblje u skladu s relevantnim zakonodavstvom i propisima. Posebice je potrebno često vršiti električne testove vodljivosti uzemljenja, otpora izolacije i provjeravati stanje fleksibilnog kabela.

U slučaju bio kakvog kvara, uređaj se MORA povući iz uporabe i ovlaštenu servisera mora cjelovito provjeriti i popraviti.

Najmanje jednom godišnje FLEX tehničar ili druga obučena osoba mora obaviti tehnički pregled filtera, zabrtvljenosti i kontrolnih mehanizama. Pri napravah prašnega razreda H je treba učinkovitost filtracije naprave preskusiti vsaj jednom letno ali pa je treba filter zamenjati z novim.

5.2 Održavanje

Iskopčajte utikač iz utičnice prije održavanja. Prije uporabe uređaja provjerite odgovaraju li frekvencija i napon navedeni na natpisnoj pločici naponu električnog napajanja.

Stroj je namijenjen kontinuiranom teškom radu. Ovisno o broju radnih sati - potrebno je obnoviti filter za prašinu. Čistoću stroja održavajte uz pomoć suhe krpe i male količine raspršenog sredstva za poliranje.

Tijekom održavanja i čišćenja, strojem rukujte tako da ne bude ugrožena sigurnost osoblja koje vrši održavanje ili drugih osoba.

U području u kojem se vrši održavanje

- Upotrebljavajte aktivno prozračivanje s filtriranjem
- Rabite zaštitnu odjeću
- Očistite područje u kojem se vrši održavanje kako u okolna područja ne bi dospjele štetne tvari.

OPREZ

Prije uklanjanja stroja iz područja kontaminiranog štetnim tvarima:

Očistite vanjske dijelove uređaja, obrišite ga ili spremite stroj u dobro zabrtvljeno pakiranje i spriječite širenje nakupljene štetne prašine.

Tijekom održavanja i popravaka sve kontaminirane dijelove koje nije bilo moguće zadovoljavajuće očistiti treba:

- Zatvoriti u dobro zabrtvljene vrećice
- Zbrinuti na način sukladan sa svim valjanim propisima za zbrinjavanje takvog materijala.

Za pojedinosti o postprodajnom servisu obratite se predstavniku ili serviseru tvrtke FLEX u vašoj državi. Pogledajte stražnju stranicu ovog dokumenta.

6 Dodatne informacije

6.1 Izjava o suglasnosti EU

Izjavljujemo da navedeni uređaj u svojoj zamisli i konstrukciji te kod nas korištenoj izvedbi odgovara osnovnim sigurnosnim i zdravstvenim zahtjevima u skladu s niže navedenim direktivama Europske Zajednice. Ova izjava gubi valjanost u slučaju izmjene stroja koja nisu ugovorene s nama.

Proizvod: Usisavač za vlažnu i suhu uporabu

Tip: VCE 22 M MC / VCE 26 H MC

Odgovarajuće smjernice EZ:

2006/42/EC, 2014/30/EU, 2011/65/EU

Primijenjene usklađene norme:

EN 60335-1:2012+A11:2014+A13:2017

A1:2019+A14:2019+A2:2019

EN 55014-1:2017+A11:2020

EN 55014-2:2015

EN 61000-3-2:2019

EN 61000-3-3:2013+A1:2019

EN 63000:2018

Opunomoćeni za izradu dokumentacije:

FLEX Elektrowerkzeuge GmbH, R & D

Bahnhofstraße 15, D-71711 Steinheim/Murr



Peter Lameli
Technical Head

Klaus Peter Weinper
Head of Quality
Department (QD)

30.01.2023

FLEX Elektrowerkzeuge GmbH

Bahnhofstraße 15, D-71711 Steinheim/Murr

6.2 Specifikacije

VCE 22 M MC/VCE 22 M MC V/VCE 26 H MC													
	EU			GB			AUNZ			CH		USA	
	22 M	26 H	22 M	26 H	22 M	26 H	22 M	26 H	22 M	26 H	22 M	26 H	
Mogući napon	V	220-240	110	110	220-240	1200	1200	220-240	1200	1200	220-240	1200	1200
Snaga P _{IEC}	W	1200	1000	1000	1200	1200	1200	220-240	1200	1200	220-240	1200	1000
Priključeno opterećenje za uličnicu usisavača	W	2400/ 1100**	750	750	1750	1750	1750	220-240	1100	1100	220-240	1100	800
Frekvencija električne mreže	Hz	50-60	50-60	50-60	50-60	50-60	50-60	50-60	50-60	50-60	50-60	50-60	50-60
Osigurrač	A	16/10**	16	16	13	13	13	10	10	10	10	10	15
Razred zaštite (vлага, prašina)		IPX4											
Klasa zaštite (elektrika)		I											
Maks. Protok zraka*	l/s m ³ /h CFM	62 222 131	60 216 127	60 216 127	62 222 131	60 216 127	60 216 127	62 222 131	60 216 127	60 216 127	62 222 131	60 216 127	60 216 127
Maks. Vakuum	kPa hPa in _{H₂O}	24.5 245 100	21 210 85	21 210 85	24.5 245 100	24.5 245 100	24.5 245 100	24.5 245 100	24.5 245 100	24.5 245 100	24.5 245 100	21 210 85	21 210 85
Razina zvučnog tlaka L _{WA} (IEC 60335-2-69)	dB(A)	69 ± 2											
Razina zvuka pri radu	dB(A)	61 ± 2											
Vibracije ISO 5349 a _h	m/s ²	≤ 2,5											
Masa	kg lb	10 22											
Razred prašine		M	H	M	H	M	H	M	H	M	H	M	H

*Mjereno na turbini

Specifikacije i informacije mogu se mijenjati bez prethodne najave.

**DK.

Hitri referenčni priročnik

Krmilni elementi:

1. Ročaj
2. Položaji dodatkov
3. Zapah
4. Kolesček
5. Zabojniki
6. Vhodni priključek
7. Postavite
8. Kasetna za orodje*
9. Vtičnica naprave*
10. Gumb za čiščenje filtra (Manual Clean)
11. Pokrovček za vstopno odprtino*

Hitri referenčni priročnik s slikami

Hitri referenčni priročnik s slikami je namenjen za pomoč pri začetku uporabe, upravljanju in shranjevanju enote. Priročnik je razdeljen na 4 poglavja, ki so označena s simboli:

A



Preden začetke

PRED UPORABO PREBERITE NAVODILA ZA UPORABO!

- 1A - Odpakiranje dodatkov
- 2A - Namestitvev filterne vrečke
- 3A - Cevni vložek in delovanje
- 4A - Pričvrstitev cevi
- 5A - Namestitvev dodatkov

B



Upravljanje/delovanje

- 1B - Opozorilo o hitrosti pretoka in filtru
- 2B - Sistem za čiščenje filtra Manual Clean

C



Priključitev električnih naprav

- 1C - Prilagoditev električnega orodja

D



Vzdrževanje:

- 1D - Zamenjava filterne vrečke
- 2D - Zamenjava filtra Razred prahu M in H

1 Varnostna navodila



Ta dokument vsebuje varnostne informacije, ki so pomembne za napravo, skupaj s hitrim referenčnim priročnikom. Pred prvo uporabo naprave natančno preberite priročnik z navodili. Navodila shranite za kasnejšo uporabo.

Nadaljnje informacije

Več informacij o napravi lahko najdete na naši spletni strani www.flex-tools.com.

Za dodatna vprašanja se obrnite na servisnega predstavnika družbe FLEX, pristojnega za vašo državo.

Glejte zadnjo stran tega dokumenta.

1.1 Simboli, ki so uporabljeni za označevanje navodil

NEVARNOST



Nevarnost, ki neposredno povzroča resne ali neodpravljljive poškodbe ali celo smrt.

OPOZORILO



Nevarnost, ki lahko povzroči resne poškodbe ali celo smrt.

OPOZORILO



Nevarnost, ki lahko povzroči manjše poškodbe in škodo.

1.2 Navodila za uporabo

Napravo je:

- dovoljeno uporabljati le osebam, ki so se seznanile z njeno pravilno uporabo in so bile izrecno zadolžene za njeno upravljanje,
- dovoljeno uporabljati le pod nadzorom,
- Ta naprava ni namenjena za uporabo osebam (vključno z otroki) z omejenimi fizičnimi, zaznavnimi ali psihičnimi sposobnostmi in tistimi s pomanjkanjem izkušenj in znanja.
- Otroci morajo biti pod nadzorom, da se ne bodo igrali z napravo.
- Ne uporabljajte nevarnih delovnih metod.
- Naprave nikoli ne uporabljajte brez filtra.
- Izklopite napravo in jo izključite iz omrežja v naslednjih okoliščinah:
 - Pred čiščenjem in popravili.
 - Pred zamenjavo sestavnih delov.
 - Pred zamenjavo naprave.
 - Če se pojavi pena ali se iz naprave izlije tekočina.

Poleg navodil za uporabo in obvezujočih predpisov za preprečevanje nesreč, ki veljajo v državi uporabe, upoštevajte tudi priznane predpise za varnost in pravilno uporabo.

Pred začetkom dela mora biti delovno osebje obveščeno o in usposobljeno glede:

- uporaba naprave
- tveganja, povezana z materialom, ki ga je treba zbrati
- varno odstranjevanje zbranega materiala

1.3 Namen in predvidena uporaba

Ta mobilni sesalnik za prah je zasnovan, razvit in strogo preizkušen za učinkovito in varno delovanje, če se pravilno vzdržuje in uporablja v skladu z naslednjimi navodili.

Naprava je namenjena za komercialno rabo, na primer v hotelih, šolah, bolnišnicah, tovarnah, trgovinah, pisarnah in najetih poslovnih prostorih.

Ta stroj je primeren tudi za industrijsko uporabo, npr. v obratih, na gradbiščih in v delavnicah.

Nesreče zaradi napačne uporabe lahko preprečijo le osebe, ki napravo uporabljajo.

PREBERITE IN UPOŠTEVAJTE VSA VARNOSTNA NAVODILA!

Ostali načini uporabe veljajo za nepravilno uporabo. Proizvajalec ne prevzema nikakršne odgovornosti za morebitno škodo, ki bi nastala zaradi takšne uporabe. Odgovornost za nepravilno uporabo nosi uporabnik sam. Primerna uporaba vključuje tudi primerno rokovanje/delo, servisiranje in popravila, kot določa proizvajalec.

Pretok zraka v varnostnih vakuumskih sistemih je treba strogo nadzorovati, da se doseže najmanjši pretok $V_{\min} = 20$ m/s v sesalni cevi.

Za stroje VCE 26 H MC velja naslednje:

Naprava je primerna za pobiranje suhega, nevnetljivega prahu, nevnetljivih tekočin, nevarnega prahu z OEL¹⁾vrednostmi, rakotvornega prahu, prahu, ki vsebuje mikrobe.



Prašni razred L (IEC 60335-2-69).

Prah, ki spada v ta razred ima vrednost OEL¹⁾, ves karcinogeni prah ter prah z vsebnostjo patogenih snovi. Sesalniki za prašni razred H so v celoti testirani in imajo maksimalno stopnjo prepustnosti v vrednosti 0.005%. Odstranjevanje mora potekati brez prašenja.

Varnostna nalepka na napravi opozarja:

Ta naprava vsebuje prah, ki je nevaren za zdravje. Postopke praznjenja in vzdrževanja, vključno z odstranitvijo sredstev, ki zbirajo prah, lahko izvaja samo pooblaščen osebje, ki nosi ustrezno osebno zaščito. Upravljajte šele po tem, ko ste v celoti pritrtili in preverili filtracijski sistem.

Pri odsesavanju prahu zagotovite zadostno izmenjavo zraka razreda H, ko se izpušni zrak vrača v prostor. Pred uporabo upoštevajte vse državne predpise.

Za stroje VCE 22 M MC/VCE 22 M MC V velja naslednje:

Naprava je primerna za pobiranje suhega nevnetljivega prahu, nevnetljivih tekočin, žagovine in nevarnega prahu z OEL¹⁾vrednostmi $\geq 0,1$ mg/m³.



Prašni razred M (IEC 60335-2-69).

Prah, ki spada v ta razred ima vrednost OEL¹⁾ $\geq 0,1$ mg/m³, odobrena tudi žagovina. Naprava je v celoti testirana za sesanje za ta prašni razred. Najvišja stopnja prepustnosti je 0,1%, odstranjevanje mora potekati ob nizkem prašenju.

Pri odsesavanju prahu zagotovite zadostno izmenjavo zraka razreda M, ko se izpušni zrak vrača v prostor. Pred uporabo upoštevajte vse državne predpise.

1.4 Električni priključek

- Priporočljivo je, da je stroj priključen prek odklopnika preostalega toka.
- Električne dele razvrstite v naslednjem redu (vtičnice, vtiči, in položite podaljšek tako, da ohranite razred zaščite).
- Priključki in spojke napajalnih kablov in podaljškov morajo biti vodotesni.

1.5 Podaljšek

1. Kot podaljšek uporabljajte samo takšnega, ki ga je odobril proizvajalec, ali boljše kakovosti.
2. Ko uporabljate podaljšek, preverite minimalne zahteve za prerez kabla:

Dolžina kabla	Prerez	
	< 16 A	< 25 A
do 20 m	1,5 mm ²	2,5 mm ²
od 20 do 50 m	2,5 mm ²	4,0 mm ²

1.6 Garancija

Za garancijo veljajo naši splošni pogoji poslovanja. Nepooblaščen prilaganje naprave, uporaba napačnih krtač ali uporaba naprave na drug način, kot je predviden odvezujejo proizvajalca vsakršne odgovornosti za posledično nastalo škodo.

1.7 Pomembna opozorila

OPOZORILO



- Za zmanjšanje tveganja za požar, električni udar ali poškodbo, pred uporabo, prosimo, preberite in upoštevajte vsa varnostna navodila in oznake za previdnost. Ta naprava je zasnovana tako, da je varna ob uporabi za navedene funkcije čiščenja. V kolikor pride do poškodbe električnih ali mehanskih delov, mora pred uporabo napravo in/ali dodatno opremo popraviti pristojni servisni center ali proizvajalec, da se boste izognili nadaljnjim poškodbam naprave ali fizičnim poškodbam uporabnika.
- Naprave nikoli ne puščajte priključene na napajanje. Odklopite jo iz vtičnice, kadar je ne uporabljate in pred vzdrževanjem.
- Zunanja uporaba naprave naj bo omejena le na občasno uporabo.

- Naprave ne uporabljajte, če je kabel ali vtič poškodovan. Za odklop primate vtič, ne kabla. Vtiča ali naprave ne prijemajte z mokrimi rokami. Pred odklopom izključite vse krmilne mehanizme.
- Naprave ne vlecite in ne prenašajte za kabel, kabla ne uporabljajte namesto ročaja, ne pripirajte kabla z vrati in ne zategujte kabla okrog ostrih robov ali vogalov. Z napravo ne zapeljite čez kabel. Kabel ne sme priti v bližino vročih površin.
- Pazite, da lasje, ohlapna oblačila, prsti in drugi deli telesa ne bodo v bližini odprtih in premičnih delov. Ne vstavljajte predmetov v odprtine in ne uporabljajte naprave, če so odprtine zamašene. Pazite, da se v odprtinah ne nabere prah, kosmi, lasje in karkoli drugega, kar bi lahko oviralo pretok zraka.
- Ne uporabljajte v zunanjih prostorih pri nizkih temperaturah.
- Naprave ne uporabljajte za sesanje vnetljivih ali gorljivih tekočin, kakršna je npr. bencin, in je ne uporabljajte v območjih, kjer bi te tekočine lahko bile prisotne.
- Ne sesajte ničesar, kar se žge ali kadi, npr. cigaret, vžigalic ali vročega pepela.
- Pri čiščenju na stopnicah bodite še posebej previdni.
- Naprave ne uporabljajte, če filtri niso pritrjeni.
- Če naprava ne deluje pravilno ali če je padla, se poškodovala, ostala na prostem ali padla v vodo, jo vrnite servisnemu centru ali prodajalcu.
- Če iz naprave izteka pena ali tekočina, jo nemudoma izklopite.
- Naprava se ne sme uporabljati kot vodna črpalka. Stroj je namenjen sesanju mešanice zraka in vode.
- Stroj priključite na ustrezno ozemljeno električno omrežje. Vtičnica in podaljšek morata imeti delujočo zaščitni vodnik.
- Na delovnem mestu zagotovite dobro prezračevanje.
- Naprave ne uporabljajte kot lestev ali stopnico. Naprava se lahko prevrne in poškoduje. Nevarnost poškodb.
- Vtičnice na stroju uporabljajte samo za namene, določene v navodilih.

2 Tveganja

2.1 Električni sestavni deli

NEVARNOST



Zgornji del stroja vsebuje komponente pod napetostjo
Stik s sestavnimi deli, ki so pod napetostjo, lahko povzroči resne poškodbe oziroma celo smrt.
Nikoli ne pršite vode na zgornji del stroja.

NEVARNOST



Okvarjen napajalni kabel lahko povzroči do električni udar.

Dotikanje okvarjenega napajalnega kabla lahko povzroči resne ali celo smrtne poškodbe.

- Ne poškodujte omrežnega kabla, npr. z vožnjo prek njega, vlečenjem ali stiskanjem.
- Redno preverjajte, če je priključni kabel poškodovan ali kaže znake staranja.
- Če je električni kabel poškodovan, mora ga pooblaščen distributer za FLEX ali kvalificirana oseba zamenjati, da bi se izognili tveganju.
- Napajalnega kabla v nobenem primeru ne ovijajte okoli prsta ali katerega koli drugega telesnega dela osebe, ki upravlja napravo.

2.2 Nevaren prah

OPOZORILO



Nevarne snovi.

Sesanje nevarnih snovi lahko privede do resnih ali celo usodnih poškodb.

S čistilnikom ne smete posesati naslednjih snovi:

- vročih snovi (prižganih cigaret, vročega pepela itd.)
- vnetljivih, eksplozivnih, korozivnih tekočin (bencina, topil, kislin, lužnin itd.)
- vnetljivega, eksplozivnega prahu (npr. magnezijevega ali aluminijevega prahu itd.)

OPOZORILO



Posesane snovi so lahko nevarne za okolje.

- Umazani odpadki odstranite v skladu z zakonskimi predpisi.

Pri sanaciji azbesta nosite dodatno oblačilo za enkratno uporabo. Uporabljajte masko za dihanje P2. Pred odstranitvijo stroja z območja, onesnaženega s škodljivimi snovmi:

- Očistite zunanjo stran stroja, ga obrišite ali zapakirajte v dobro zaprto embalažo in preprečite širjenje odloženega škodljivega prahu.

V kolikor med vzdrževanjem in popravili ni možno ustrezno očistiti onesnaženih delov, morajo biti onesnaženi deli:

- Pakirano v dobro zaprte vrečke
- Odstranjeni na način, da zadošča veljavnim predpisom odlaganja tovrstnih odpadnih snovi.

2.3 Rezervni deli in dodatki

OPOZORILO



Rezervni deli in dodatki

Uporaba neoriginalnih nadomestnih delov, štečak in dodatkov lahko poslabša varnost in delovanje aparata.

Uporabljajte samo originalne rezervne dele in dodatke družbe FLEX. Rezervni deli, ki lahko vplivajo na zdravje in varnost upravljalca naprave ter na delovanje naprave, so sledeči:

Opis	Št. za naročanje
Filtrirni element FE VC/E 21-26 - PET LM	385.085
Filtrirni element FE VC/E 26 H HEPA 14	530.658
Filter vrečka iz filsa FS-F VC/E 21-26 L (VE 5)	502.235
Vrečko za odlaganje ES PP VC/E 21-26 L (VE 5)	385.107
Sesalna cev Ø 27	445.045
Sesalna cev Ø 32	406.708

2.4 Eksplozivne ali vnetljive okoliščine

OPOZORILO



Ta naprava ni primerna za uporabo v eksplozivnih ali vnetljivih okoliščinah, ali v takšnih okoliščinah, kjer je obstaja verjetnost takšnih okoliščin zaradi hlapljivih tekočin ali vnetljivih plinov ali hlapov.

3 Upravljanje/delovanje

OPOZORILO



Škoda, povzročena zaradi neprimerne omrežne napetosti.

Naprava se lahko poškoduje, če jo priključite na neprimerno omrežno napetost.

- Prepričajte se, da se napetost, navedena na napravi, ujema z napetostjo lokalnega omrežja.

3.1 Zagon in upravljanje naprave

Preverite, ali je električno stikalo izključeno (v položaju 0). Preverite, ali so v stroj nameščeni ustrezni filtri. Nato priključite sesalno cev v sesalni vhod na stroju tako, da potisnete cev naprej, dokler se trdno ne prilega na mesto na vhodu. Nato povežite obe cevi z ročajem cevi in zavrtite cevi, da boste zagotovili ustrezno prileganje. Na cev pritrdite ustrezen nastavek. Nastavek izberite glede na material, ki ga želite posesati. Če se uporablja za odsesavanje prahu v povezavi z orodjem, ki proizvajata prah, priključite konec sesalne cevi z ustreznim adapterjem. Povežite vtič z ustrežno električno vtičnico. Premaknite električno stikalo v položaj I, da boste zagnali motor.

OPOZORILO



Sesalna cev Ø 32



Cev Ø 32, obrnite v smeri urinega kazalca



Obrnite I: Aktivirajte napravo
Obrnite : za samodejni vklop/izklop
Obrnite 0: Ustavite napravo



Cev Ø 27, obrnite v nasprotni smeri urinega kazalca

Obrnite I: Aktivirajte napravo
Obrnite : za samodejni vklop/izklop
Obrnite 0: Ustavite napravo

Premer cevi in nastavev za sesalno cev morata biti usklajena.

	
Ø 27	Ø 27
Ø 32	Ø 32

3.2 Vtičnica s samodejnim vklopom/izklopom za električna orodja¹⁾

OPOZORILO





Vtičnica naprave¹⁾

Vtičnica aparata je namenjena električni pomožni opremi; glejte tehnične podatke.

- Preden boste priključili kakšno napravo, vedno izklopite sesalnik in napravo, ki jo želite priključiti.
- Preberite navodila za uporabo naprave, ki jo želite priključiti, in upoštevajte navedena varnostne napotke.

Naprava je opremljena z ozemljeno vtičnico. Nanjo lahko priključite zunanje električno orodje. Vtičnica ima funkcijo trajnega vklopa¹⁾, ko je električno stikalo v položaju , tj. stroj se lahko uporablja kot podaljšek.

V položaju  lahko stroj vklopite in izklopite s priključenim električnim orodjem. Prah se pobere tako na mestu nastanka. Zaradi skladnosti z zakonodajo lahko priključite samo odobrena orodja, ki proizvajajo prah.

 Stroje, opremljene z daljinskim upravljalnikom FLEX Bluetooth, lahko vklopite in izklopite tudi z daljinskim upravljalnikom. Oglejte si navodila za uporabo, ki so priložena daljinskemu upravljalniku. Največja poraba elektrike priključenih električnih naprav je navedena v poglavju »Tehnični podatki«.

Preden stikalo obrnete v položaj , se prepričajte, da je orodje, priključeno na vtičnico aparata, izklopljeno.

3.3 Manual Clean

Stroj je opremljen s polavtomatskim sistemom za čiščenje filtrov Manual Clean. Sistem za čiščenje filtra morate pognati najkasneje takrat, ko učinkovitost sesanja ni več zadovoljiva. Redna uporaba funkcije čiščenja filtra ohranja funkcijo sesanja in podaljšuje življenjsko dobo filtra. Navodila glejte v Hitrem referenčnem priročniku.

3.4 Opozorilo o hitrosti pretoka

OPOZORILO



Preverite, ali je filter prisoten in pravilno nameščen.

Stroj je opremljen s sistemom za spremljanje hitrosti zraka. Pred zbiranjem prahu z mejnimi vrednostmi za poklicno izpostavljenost prever-

ite monitor prostorninskega pretoka.

Ko motor deluje, držite sesalno cev zaprto, da zmanjšate pretok. Akustični opozorilni zvok po nekaj sekundah.

Nastavite premer cevi na vrednost, ki ustreza dejanskemu premeru cevi.

Ko se akustični zvok začne, je hitrost zraka manjša od 20 m/s.

- preverite, ali je posoda ali filtrirna vrečka polna.
- preverite, ali je pretok zraka v sesalni cevi zmanjšan.
- Preveri filter.

3.5 Antistatična povezava¹⁾

OPOZORILO



Ta naprava je opremljena s antistatičnim sistemom za odstranjevanje statične napetosti, ki se lahko razvije pri sesanju prahu.

Antistatični sistem vzpostavi ozemljitveno povezavo z vhodnim priključkom zabojnika. Za pravilno delovanje priporočamo uporabo električno prevodne ali antistatične sesalne cevi.

3.6 Mokro sesanje

OPOZORILO



Naprava je opremljena s sistemom s plovcem, ki prekine pretok zraka skozi napravo, ko je dosežena najvišja raven tekočine. V tem primeru boste slišali opazno razliko v zvoku motorja in ga umaknili, da sesalna moč upada. Ko pride do tega, izključite napravo. Napravo odklopite z električnega napajanja. Nikoli ne sesajte tekočin, če plovec ni nameščen.

- Če se pojavi pena, nemudoma prenehajte z delom in izpraznite rezervoar.
- Redno čistite napravo za omejevanje ravnih vode in jo pregledujte za znake morebitnih poškodb.

Preden izpraznite rezervoar, odklopite napravo iz omrežja. Odstranite cev iz odprtine tako, da jo izvlečete. Sprostite zapah, tako da jih potegnete navzven in se sprostijo pokrov motorja. Odprite pokrov motorja in ga umaknite z zbiralnika. Zabojniki vedno izpraznite in očistite.

Izpraznite zbiralnik tako, da ga nagnete nazaj in izlijete tekočino v talni odtok ali podobno.

Znova namestite pokrov motorja na rezervoar. Pokrov motorja pričvrstite z zapahi.

Za mokro sesanje priporočamo uporabo filtra razreda PET M ali sita za filter.

3.7 Suho sesanje

OPOZORILO



Zbiranje okolju nevarnih snovi.

- Posesane snovi so lahko nevarne za okolje.
- Umazanijo odstranite v skladu s predpisi.

OPOZORILO¹⁾



Stroji razreda prahu M/H so opremljeni s filtrom razreda prahu M/H, ki je nameščen na spodnji strani zgornjega dela motorja.

3.8 Praznjenje po suhem sesanju

Pred praznjenjem po suhem sesanju najprej izklopite električni vtič iz vtičnice. Redno pregledujte filtre in vrečko za prah. Sprostite zapah, tako da jih potegnete navzven in se sprostijo pokrov motorja. Odprite pokrov motorja in ga umaknite z zbiralnika.

Čiščenje filtrov: Razred PET M: Uporabite funkcijo Manual Clean, ročno stresite, skratčate ali operite filter.

Razred PTFE H: Uporabite funkcijo Manual Clean, nežno skratčate in občasno operite s čisto vodo. Pazite, da ne poškodujete membrane filtra.

Vrečka za prah: pregledjte vrečko za faktor napoljenosti. Po potrebi zamenjajte vrečko za prah. Odstranite staro vrečko. Novo vrečko namestite tako, da zavihke PP z gumijasto membrano uvedete skozi sesalno odprtino. Prepričajte se, da ste gumijasto membrano uvedli prek zvišanega dela sesalne odprtine.

Po praznjenju: Zaprite pokrov motorja na zbiralnik in ga pričvrstite z zapahi. Nikoli ne sesajte suhih materialov brez kasetnega filtra ali vrečke za prah, nameščene v napravi. Učinkovitost sesanja sesalnika je odvisna od velikosti in kakovosti filtra in vrečke za prah. Zato uporabljajte le originalne filtre in vrečke za prah.

4 Po uporabi naprave

4.1 Po uporabi

Po pobiranju nevarnega prahu zaprite vstopni pokrov in očistite zunanost stroja.

Kadar naprave ne uporabljate, odklopite vtič iz vtičnice. Kabel navijte začenši pri napravi.

4.2 Prenašanje

- Pred prevozom stroja zaprite vse zapaha.
- Zaprite vstopno odprtino s pokrovčkom.
- Ne nagibajte stroja, če so v rezervoarju za umazanijo tekočine.
- Za dvig stroja ne uporabljajte kavlja žerjava.

4.3 Shranjevanje

OPOZORILO



Napravo shranjujte na suhem mestu, zaščitenem pred zmrzaljo. Napravo lahko shranjujete le v notranjih prostorih. Pred shranjevanjem je treba posušiti mokre filtre in notranji del zbiralnika tekočine.

4.4 Recikliranje stroja

Staro napravo naredite neuporabno.

1. Izvlecite vtikač naprave.
2. Prerežite napajalni kabel.
3. Električnih naprav ne odvrzite med gospodinske odpadke.



Oprema, označena s prečrtanim zabojnikom za smeti, označuje, da rabljene električne in elektronske opreme ni dovoljeno zavreči skupaj z ostalimi neločenimi gospodinskimi odpadki. Za preprečevanje negativnih vplivov na zdravje ljudi in okolje je treba opremo zbirati ločeno na za to predvidenih zbirališčih.

Uporabniki električne in elektronske gospodinske opreme morajo upoštevati lokalne sheme zbiranja odpadkov. Opozarjamo, da se električna in elektronska oprema, uporabljena za komercialne namene, ne sme odstranjevati prek lokalnih shem zbiranja odpadkov. Z veseljem vas bomo obvestili o ustreznih možnostih odstranjevanja.

5 Vzdrževanje

5.1 Redno servisiranje in pregled

Redno servisiranje in pregled vaše naprave mora izvesti ustrezno usposobljeno osebje v skladu z veljavno zakonodajo in predpisi. Še posebej je treba redno preverjati neprekinjenost ozemljitve, upornost izolacije in stanje upogljivega kabla.

V primeru napake MORATE takoj prenehati uporabljati napravo, ki jo mora temeljito pregledati in popraviti pooblaščen servisno osebje.

Tehnik družbe FLEX ali za to izučena oseba, mora najmanj enkrat letno izvesti tehnični pregled, vključno s filtri, zračnim tesnjenjem in mehanizmi nadzora. Pri napravah prašnega razreda H je treba učinkovitost filtracije naprave preskusiti vsaj enkrat letno ali pa je treba filter zamenjati z novim.

5.2 Vzdrževanje

Pred vzdrževalnimi postopki odklopite vtiči iz vtičnice. Preden uporabite napravo, se prepričajte, da se frekvenca in napetost, ki sta navedeni na ploščici za tehnične navedbe, ujemata z napetostjo v omrežju.

Čistilnik je zasnovan za trajno težko delo. Filter za prah je treba obnoviti glede na število ur delovanja. Stroj očistite s suho krpo in majhno količino loščila v razpršilu.

Med vzdrževanjem in čiščenjem s strojem ravnajte tako, da ni nevarnosti za vzdrževalce ali druge osebe.

Na območju vzdrževanja

- Uporabite obvezno filtrirano prezračevanje
- Nosite zaščitna oblačila
- Očistite območje vzdrževanja, da v okolico ne bodo prišle škodljive snovi.

OPOZORILO

Pred odstranitvijo stroja z območja, onesnaženega s škodljivimi snovmi:

Očistite zunanjo stran stroja, ga obrišite ali zapakirajte v dobro zaprto embalažo in preprečite širjenje odloženega škodljivega prahu.

V kolikor med vzdrževanjem in popravili ni možno ustrezno očistiti onesnaženih delov, morajo biti onesnaženi deli:

- Zapakirani v dobro zatesnjenih vrečkah
- Odstranjeni na način, da zadošča veljavnim predpisom odlaganja tovrstnih odpadnih snovi.

Za podrobnosti o po prodajnih storitvah se obrnite na vašega prodajalca ali servisnega zastopnika družbe FLEX, ki je odgovoren za popravila v vaši državi. Glejte zadnjo stran tega dokumenta.

6 Dodatne informacije

6.1 Izjava ES o skladnosti

S to izjavo potrjujemo, da spodaj omenjeni stroj zaradi svoje zasnove in načina izdelave ustreza temeljnim varnostnim in zdravstvenim zahtevam EU-standardov. Ta izjava izgubi svojo veljavnost, če kdo napravo spremeni brez našega soglasja.

Proizvod: Sesalec za mokro in suho uporabo

Tip: VCE 22 M MC/VCE 22 M MC V/VCE 26 H MC

Zadevne ES-direktive:

2006/42/EC, 2014/30/EU, 2011/65/EU

Uporabljene usklajene norme:

EN 60335-1:2012+A11:2014+A13:2017

A1:2019+A14:2019+A2:2019

EN 55014-1:2017+A11:2020

EN 55014-2:2015

EN 61000-3-2:2019

EN 61000-3-3:2013+A1:2019

EN 63000:2018

Uporabljene državne norme in tehnične specifikacije:

FLEX Elektrowerkzeuge GmbH, R & D

Bahnhofstraße 15, D-71711 Steinheim/Murr

Peter Lameli
Technical Head

Klaus Peter Weiper
Head of Quality
Department (QD)

30.01.2023

FLEX Elektrowerkzeuge GmbH

Bahnhofstraße 15, D-71711 Steinheim/Murr

6.2 Tehnični podatki

VCE 22 M MC/VCE 22 M MC V/VCE 26 H MC															
	EU			GB			A/U/N/Z			CH			USA		
	22 M	26 H	22 M	26 H	22 M	26 H	22 M	26 H	22 M	26 H	22 M	26 H	22 M	26 H	
Možna napetost	V	220-240	220-240	110	110	220-240	220-240	220-240	220-240	220-240	220-240	220-240	120	120	
Moč P_{EC}	W	1200	1200	1000	1000	1200	1200	1200	1200	1200	1200	1200	1000	1000	
Priključna moč za vtičnico na-prave	W	2400/ 1100**	2400/ 1100**	750	750	1750	1750	1100	1100	1100	1100	1100	800	800	
Frekvenca omrežja	Hz	50-60	50-60	50-60	50-60	50-60	50-60	50-60	50-60	50-60	50-60	50-60	50-60	50-60	
Varovalka	A	16/10**	16/10**	16	16	13	13	10	10	10	10	10	15	15	
Stopnja zaščite (vaga, prah)		IPX4													
Zaščitni razred (električni)		I													
Maksimalno Pretok zraka*	l/s m ³ /h CFM	62 222 131	60 216 127	60 216 127	62 222 131	60 216 127	62 222 131	60 216 127	62 222 131	60 216 127	60 216 127	60 216 127	60 216 127	60 216 127	
Maksimalno Vakuum	kPa hPa h_{H_2O}	24,5 245 100	21 210 85	21 210 85	24,5 245 100	24,5 245 85	24,5 245 100	24,5 245 100	24,5 245 100	24,5 245 100	24,5 245 100	24,5 245 100	21 210 85	21 210 85	
Raven moči zvoka L_{PA} (IEC 60335-2-69)	dB(A)	69 ± 2													
Raven hrupa pri obratovanju	dB(A)	61 ± 2													
Vibracije ISO 5349 a_{rh}	m/s ²	≤ 2,5													
Teža	kg lb	10 22													
Prašni razred		M	H	M	H	M	H	M	H	M	H	M	H	M	H

*Merjeno pri turbini.

Priporočamo si pravico do spremembe specifikacij in podrobnosti brez predhodnega obvestila.

**DK.

Ghid rapid de referință

Elemente de comandă:

1. Mâner
2. Poziții accesorii
3. Mecanism de blocare
4. Roată pivotantă
5. Container
6. Garnitură admisie
7. Întrerupător
8. Cutie de scule*)
9. Priza aparatului*)
10. Buton pentru curățare filtru (Manual Clean)
11. Capac admisie*)

Ghidul rapid ilustrat de referință

Ghidul rapid ilustrat de referință este conceput să vă ajute, atunci când porniți, utilizați și depozitați unitatea. Ghidul este împărțit în 4 secțiuni, care sunt reprezentate de simboluri:

A



Before starting

CITIȚI INSTRUCȚIUNILE DE UTILIZARE ÎNAINTE DE UTILIZARE!

- 1A - Dezambalarea accesoriilor
- 2A - Instalarea sacului filtrului
- 3A - Introducere furtun și operațiuni
- 4A - Tub fixat
- 5A - Amplasarea accesoriilor



B

Comandă/Funcționare

- 1B - Avertisment privind debitul și filtrul
- 2B - Sistem de curățare a filtrului, de tip Manual Clean

C



Conectarea aparatelor electrice

- 1C - Adaptarea sculelor electrice

D



Întreținere:

- 1D - Înlocuirea sacului filtrului
- 2D - Înlocuirea filtrului de praf din clasa M și H

1 Instrucțiuni de siguranță



Acest document cuprinde informații referitoare la utilizarea în condiții de siguranță a aparatului, precum și un ghid rapid de referință. Înainte de a începe să utilizați pentru prima oară mașina, trebuie să citiți cu atenție acest manual de utilizare. Păstrați manualul pentru utilizarea ulterioară.

Informații suplimentare

Mai multe informații despre aparat pot fi găsite pe site-ul nostru web la www.flex-tools.com.

Pentru informații suplimentare, luați legătura cu reprezentantul serviciului de asistență FLEX pentru țara dumneavoastră.

A se vedea verso.

1.1 Simboluri utilizate pentru marcarea instrucțiunilor

PERICOL



Pericol care cauzează direct rănirea gravă sau ireversibilă sau chiar decesul.

AVERTISMENT



Pericol care poate cauza rănirea gravă sau chiar decesul.

ATENȚIE



Pericol care poate cauza răni și daune minore.

1.2 Instrucțiuni de utilizare

Aparatul:

- trebuie utilizat numai de către persoane care au fost instruite cu privire la modul de utilizare a acestuia și care au fost însărcinate să-l folosească
- trebuie utilizat numai sub supraveghere
- Acest aparat nu este conceput pentru a fi utilizat de către persoane (inclusiv copii) cu capacități fizice, senzoriale și mentale reduse sau care sunt lipsite de experiență sau nu posedă cunoștințele necesare.
- Supravegheați copiii pentru a vă asigura că aceștia nu se joacă cu aparatul.
- Nu folosiți tehnici de lucru nesigure.
- Nu utilizați niciodată aparatul fără filtru.
- Opriți aparatul și deconectați ștecherul de alimentare electrică în următoarele situații:
 - Înainte de curățare și lucrări de service
 - Înainte de înlocuirea componentelor
 - Înainte de schimbarea funcției aparatului
 - Dacă se formează spumă sau apar scurgeri de lichid

Pe lângă instrucțiunile de utilizare și regulamentele privind prevenirea accidentelor, în vigoare în țara în care este utilizat aparatul, respectați, de asemenea, regulamentele stabilite privind utilizarea corespunzătoare și în condiții de siguranță a aparatului.

VCE 22 M MC/VCE 22 M MC V/VCE 26 H MC

Înainte de a începe lucrul, personalul care va utiliza aparatul trebuie informat și instruit cu privire la:

- utilizarea mașinii
- riscul asociat cu materialul extras
- eliminarea în siguranță a materialului extras

1.3 Scop și destinație de utilizare

Acest extractor de praf mobil este conceput, dezvoltat și testat riguros pentru a funcționa eficient și sigur, atunci când este întreținut și utilizat în mod corect, în conformitate cu instrucțiunile următoare. Această mașină este destinată uzului comercial, de exemplu în hoteluri, școli, spitale, fabrici, magazine, birouri și companii de închirieri.

Această mașină este de asemenea adecvată pentru uz industrial, de exemplu în fabrici, pe șantiere de construcție și în ateliere.

Accidentele cauzate de utilizarea necorespunzătoare pot fi prevenite doar de cei care utilizează aparatul.

CITIȚI ȘI RESPECTAȚI TOATE INSTRUCȚIUNILE DE SIGURANȚĂ.

Utilizarea aparatului în orice alt scop este considerată utilizare necorespunzătoare. Producătorul nu își asumă responsabilitatea pentru daunele rezultate în urma unei astfel de utilizări. Responsabilitatea utilizării necorespunzătoare a aparatului revine exclusiv utilizatorului. Utilizarea corespunzătoare presupune și acționarea corespunzătoare, precum și efectuarea operațiunilor de întreținere și reparații specificate de producător.

Circulația aerului în sistemele de vacuum trebuie să fie controlată strict, pentru a atinge un debit minim de $V_{min} = 20$ m/s în furtunul de aspirare.

Pentru VCE 26 H MC sunt valabile următoarele: Aparatul este adecvat pentru aspirarea prafului uscat, neinflamabil, lichidelor neinflamabile, prafulor periculoase cu valori OEL¹⁾, prafulor carcinogene, prafulor care conțin germeni.



Clasă de praf H (IEC 60335-2-69). Prafulile care aparțin acestei clase sunt: prafuli cu valori OEL¹⁾, toate prafulile carcinogene și prafulile amestecate cu agenți patogeni. Aspiratoarele pentru clasa de praf H sunt testate în întregime și au un grad maxim de permeabilitate de 0,005%. Eliminarea trebuie să se facă fără praf.

Eticheta de siguranță de pe mașină avertizează asupra următoarelor:
Acest aparat conține praf periculos pentru sănătate. Operațiunile de golire și întreținere, inclusiv îndepărtarea recipientelor de colectare a prafului, trebuie efectuate exclusiv de personal autorizat, care poartă echipament individual de protecție adecvat. Operațiunile pot începe numai după ce sistemul de filtrare a fost montat complet și verificat.

Pentru extractoarele de praf, asigurați o rată adecvată de aerisire H, la revenirea aerului de echipament în încăpere. Respectați reglementările naționale înainte de utilizare.

Pentru VCE 22 M MC/VCE 22 M MC V sunt valabile următoarele:

Aparatul este adecvat pentru aspirarea prafului uscat, neinflamabil, lichidelor neinflamabile, rumegușului și prafulor periculoase cu valori OEL¹⁾ $\geq 0,1$ mg/m³



Clasă de praf M (IEC 60335-2-69). Prafulile care aparțin acestei clase sunt: prafuli cu valori OEL¹⁾

$\geq 0,1$ mg/m³, precum și rumegușul. Mașina este testată în întregime cu aspiratoare pentru această clasă de praf. Gradul maxim de permeabilitate este de 0,1%, iar eliminarea trebuie să se facă cu un nivel mic de praf.

Pentru extractoarele de praf, asigurați o rată adecvată de aerisire M, la revenirea aerului de echipament în încăpere. Respectați reglementările naționale înainte de utilizare.

1.4 Conexiunea electrică

- Se recomandă ca mașina să fie conectată prin intermediul unui întrerupător cu protecție diferențială.
- Aranjați piesele electrice (prize, ștechere și racorduri) și așezați cablul prelungitor, astfel încât clasa de protecție să fie menținută.
- Conectorii și racordurile cablurilor de alimentare electrică și cablurilor prelungitoare trebuie să fie etanșe la lichide.

1.5 Cablu prelungitor

1. Utilizați doar un cablu prelungitor cu versiunea specificată de producător sau unul de calitate superioară.
2. În cazul utilizării unui cablu prelungitor, verificați secțiunea transversală a cablului:

Lungime cablu	Secțiune transversală	
	< 16 A	< 25 A
până la 20 m	1,5 mm ²	2,5 mm ²
Între 20 și 50 m	2,5 mm ²	4,0 mm ²

1.6 Garanție

În ceea ce privește garanția, sunt aplicabile condițiile noastre generale de vânzare. Modificările neautorizate aduse aparatului, utilizarea unor perii necorespunzătoare, precum și utilizarea aparatului în alt scop decât cel indicat exonerează producătorul de orice responsabilitate privind daunele rezultate.

1.7 Avertismente importante

AVERTISMENT

- Pentru a reduce riscul de incendiu, electrocutare sau rănire, citiți și respectați toate instrucțiunile de siguranță și marcasele de atenționare înainte de utilizare. Această mașină este concepută să fie utilizată în siguranță pentru funcțiile de curățare specificate. Dacă apar daune la piesele electrice sau mecanice, mașina și/sau accesoriul trebuie să fie reparate la un centru de service autorizat sau de producător, înainte de utilizare, pentru a evita producerea altor daune mașinii sau rănirea utilizatorului.
- Nu lăsați mașina nesupravegheată, atunci când aceasta este conectată la priză. Scoateți-o din priză atunci când nu o utilizați sau înainte de întreținere.
- Utilizarea aparatului în exterior va fi limitată la o utilizare ocazională.
- Nu utilizați cu cablu sau ștecher deteriorate. Pentru a scoate aparatul din priză, apucați de ștecher, nu de cablu. Nu manevrați ștecherul sau mașina cu mâinile umede. Opriti toate comenzile, înainte de a scoate din priză.
- Nu trageți sau transportați de cablu, utilizați cablul ca mâner, închideți ușa pe cablu sau trageți cablul în jurul marginilor ascuțite sau colțurilor. Nu treceți cu mașina peste cablu. Țineți cablul la distanță de suprafețele încălzite.
- Țineți părul, hainele largi, degetele și toate părțile corpului la distanță de deschideri și piesele în mișcare. Nu introduceți niciun obiect în deschideri și nu utilizați cu deschiderea blocată. Deschiderile trebuie să fie protejate de praf, scame, păr și orice obiect care poate reduce debitul de aer.
- Nu utilizați în spații exterioare la temperaturi scăzute.
- Nu utilizați la aspirarea lichidelor inflamabile sau combustibile, precum benzină sau în zone în care acestea ar putea fi prezente.
- Nu aspirați obiecte care ard sau scot fum, precum țigărete, chibrituri sau cenușă fierbinte.
- Fiți foarte atenți când curățați scări.
- Nu utilizați fără filtre montate.
- Dacă mașina nu funcționează corect sau a fost scăpată pe jos, deteriorată, lăsată afară sau scăpată în apă, retrimiteti-o la un centru de service sau la distribuitor.
- Dacă din mașină se scurge spumă sau lichid, opriti imediat mașina.
- Mașina nu poate fi utilizată ca pompă de apă. Mașina este destinată pentru aspirarea amestecurilor de aer și apă.

- Conectați mașina la o sursă de alimentare electrică împământată corect. Priza și cablul prelungitor trebuie să aibă un conductor de protecție în stare de funcționare.
- Asigurați ventilarea corespunzătoare la locul de lucru.
- Nu utilizați mașina ca scară mobilă sau scară pliantă. Mașina se poate răsturna și deteriora. Pericol de rănire.
- Utilizați priza de pe mașină numai în scopurile specificate în instrucțiuni.

2 Riscuri**2.1 Componentele electrice****PERICOL**

Secțiunea superioară a mașinii conține componente sub tensiune. Contactul cu componentele sub tensiune conduce la vătămări corporale grave sau chiar letale. Nu pulverizați niciodată apă pe porțiunea superioară a mașinii.

PERICOL

Șoc electric din cauza cablului de conectare la rețeaua electrică.

Atingerea unui cablu defect de conectare la rețeaua electrică poate cauza vătămări corporale grave sau chiar fatale.

- Nu deteriorați cablul de alimentare cu curent electric (de ex. trecând peste el cu mașina, trăgând de el sau strivindu-l).
- Verificați periodic cablul de alimentare cu energie electrică pentru a vă asigura că acesta nu este deteriorat și că nu prezintă semne de uzură.
- În cazul în care cablul electric este deteriorat, acesta trebuie înlocuit de către un distribuitor FLEX autorizat sau de către o persoană cu o calificare similară, pentru a evita orice risc.
- Cablul de alimentare electrică nu trebuie înfășurat niciodată în jurul degetelor sau a oricărei părți a corpului operatorilor.

2.2 Praf periculos**AVERTISMENT**

Materiale periculoase.

Aspirarea de materiale periculoase poate cauza rănirea gravă sau chiar decesul.

Următoarele materiale nu trebuie aspirate cu mașina:

- materiale fierbinți (țigări aprinse, cenușă fierbinte etc.)
- lichide inflamabile, explozive, agresive (de ex., petrol, solvenți, acizi, alcalii, etc.)
- pulbere inflamabilă, explozivă (de ex., pulbere de magneziu sau de aluminiu etc.)

ATENȚIE

Materialele aspirate pot prezenta un pericol pentru mediu.

- Eliminați impuritățile în conformitate cu reglementările legale.

În cazul eliminării azbestului, purtați o îmbrăcăminte suplimentară de unică folosință. Purtați o mască de respirație P2. Înainte de a scoate mașina din spațiul contaminat cu substanțe dăunătoare:

- Curățați exteriorul mașinii, ștergeți-o, sau ambalați mașina într-un ambalaj bine sigilat și evitați împrăștierea depozitelor de praf dăunător.

În timpul lucrărilor de întreținere și reparații, toate piesele contaminate care nu pot fi curățate satisfăcător trebuie să fie:

- Ambalate în pungi bine sigilate
- Eliminate într-o manieră conformă cu reglementările valabile pentru eliminarea acestui tip de deșeurii.

2.3 Piese de schimb și accesorii**ATENȚIE**

Piese de schimb și accesorii.

Utilizarea pieselor de schimb, periiilor și accesoriiilor care nu sunt originale poate afecta siguranța și/sau funcționarea aparatului.

Utilizați doar piese de schimb și accesorii originale de la FLEX. Piesele de schimb care pot afecta sănătatea și siguranța operatorului și/sau funcționarea aparatului sunt specificate mai jos:

Descriere	Nr. comandă
Element de filtrare FE VC/E 21-26 - PET LM	385.085
Element de filtrare FE VC/E 26 H HEPA 14	530.658
Pungă de filtru din lână FS-F VC/E 21-26 L (VE 5)	502.235
Sac de aruncare ES PP VC/E 21-26 L (VE 5)	385.107
Furtun de aspirație Ø 27	445.045
Furtun de aspirație Ø 32	406.708

2.4 În atmosferă explozivă sau inflamabilă**ATENȚIE**

Această mașină nu este potrivită pentru utilizarea în atmosfere explozive sau inflamabile sau unde există probabilitatea producerii unor astfel de atmosfere, ca urmare a prezenței de lichide volatile sau gaze sau vapori inflamabili.

3 Comandă / funcționare**ATENȚIE**

Deteriorare cauzată de tensiunea de alimentare nepotrivită.

Aparatul poate fi deteriorat, ca urmare a conectării acestuia la o tensiune de alimentare nepotrivită.

- Asigurați-vă că tensiunea indicată pe plăcuța aparatului corespunde cu tensiunea rețelei locale de alimentare cu curent electric.

3.1 Pornirea și funcționarea mașinii

Comutatorul electric trebuie să fie oprit (în poziția 0). Verificați dacă filtrele adecvate sunt instalate în mașină. Apoi, conectați furtunul de aspirare la orificiul de aspirare de pe mașină, împingând furtunul înainte până când acesta este fixat bine pe orificiu. Apoi, conectați tuburile cu mânerul furtunului, răsuciți tuburile pentru a vă asigura că sunt montate corect. Atașați un cap de aspirare adecvat la tub. Alegeți capul de aspirare în funcție de tipul de material care va fi aspirat. În cazul utilizării pentru aspirarea prafului generat de o unealtă producătoare de praf, conectați capătul furtunului de aspirare cu adaptorul corespunzător. Conectați ștecherul la o priză electrică adecvată. Aduceți comutatorul electric în poziția I, pentru a porni motorul.

ATENȚIE

Furtun de aspirație Ø 32



Furtun Ø 32, rotiți în sens orar

Rotatia I: Activați mașina.

Rotatia I: pentru pornire/oprire AUTO

Rotatia 0: Opriti mașina.



Furtun Ø 27, rotiți în sens antiorar

Rotatia I: Activați mașina.

Rotatia I: pentru pornire/oprire AUTO

Rotatia 0: Opriti mașina.

Diametrul furtunului și setarea pentru diametrul furtunului de aspirație trebuie să fie identice.

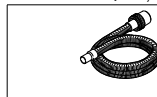

ø 27

ø 32



ø 27

ø 32

3.2 Pornire/oprire automată a prizei pentru scule electrice^{*)}**ATENȚIE**

Priză aparat^{*)}

Priza aparatului este concepută pentru echipamentul electric auxiliar; consultați datele tehnice pentru referință.

- Înainte de conectarea unui aparat, opriți întotdeauna mașina și aparatul care va fi conectat.
- Citiți instrucțiunile de utilizare a aparatului care va fi conectat și respectați notele de siguranță incluse în acestea.

O priză cu contact de împământare pentru aparat este integrată în mașină. O sculă electrică externă poate fi conectată la aceasta. Priza este prevăzută cu alimentare permanentă^{*)}, atunci când întrerupătorul prizei este în poziția^{*)}0, adică mașina

poate fi utilizată ca prelungitor.

În poziția , mașina poate fi pornită și oprită de scula electrică conectată. Murdăria este aspirată imediat din sursa de praf. Pentru a respecta reglementările, trebuie conectate doar scule aprobate care produc praf.



Mașinile echipate cu telecomandă Bluetooth FLEX pot fi, de asemenea, pornite și oprite folosind telecomanda. Consultați ghidul de utilizare furnizat împreună cu telecomanda.

Consumul maxim de energie electrică al aparatului electric este declarat în secțiunea „Specificații”.

Înainte de a trece comutatorul în poziția , asigurați-vă că scula conectată la priză pentru aparat este oprită.

3.3 Manual Clean

Mașina este echipată cu sistem semiautomat de curățare a filtrului, Manual Clean. Sistemul de curățare a filtrului trebuie acționat cel târziu atunci când performanța de aspirare nu mai este suficientă. Utilizarea periodică a funcției de curățare a filtrului menține performanța de aspirare și crește durata de viață a filtrului. Pentru instrucțiuni, consultați ghidul rapid de referință.

3.4 Avertisment privind debitul

ATENȚIE



Verificați dacă filtrul este prezent și montat corect. Mașina este dotată cu un sistem de monitorizare a vitezei aerului. Înainte de aspirarea prafului cu valori limită de expunere profesională, verificați monitorul de debit volumetric.

Cu motorul pornit, mențineți furtunul de aspirație astupat pentru a reduce debitul volumetric. Alarma sonoră se declanșează după câteva secunde.

Configurați setarea diametrului la dimensiunea efectivă a furtunului.

Când începe alarma sonoră, viteza aerului scade sub 20 m/s.

- verificați dacă sacul filtrului sau containerul sunt pline.
- verificați dacă debitul de aer este redus în furtunul de aspirație, tub/duză.
- Verificați filtrul.

3.5 Conexiune antistatică^{*)}

ATENȚIE



Mașina este dotată cu un sistem antistatic pentru descărcarea electricității statice care s-ar putea dezvolta în timpul aspirării prafului.

Sistemul antistatic creează o conexiune cu împământare la garnitura de admisie a containerului. Pentru funcționarea corectă, se recomandă utilizarea unui furtun de aspirație antistatic sau conductor electric.

3.6 Aspirarea umedă

ATENȚIE



Aparatul este echipat cu un sistem de flotare care oprește debitul de aer prin aparat, atunci când este atins nivelul maxim de lichid. La momentul respectiv veți remarca o schimbare a zgomotului motorului și veți observa că puterea de aspirare scade. Atunci când are loc acest lucru, opriți aparatul. Deconectați aparatul de la priză. Nu aspirați niciodată lichid fără supapa de flotare montată.

- Dacă apare spumă, opriți imediat lucrul și goliți rezervorul.
- Curățați periodic limitatorul nivelului de apă și verificați dacă acesta prezintă semne de deteriorare.

Înainte de a goli containerul, deconectați mașina de la priză. Trageți furtunul afară din orificiul de intrare pentru a-l deconecta. Eliberați mecanismul de blocare trăgând spre exterior, astfel încât capota motorului să fie eliberată. Ridicați capota motorului de pe container. Goliți și curățați întotdeauna containerul.

Goliți prin înclinarea containerului spre înapoi sau lateral și tumați lichidul într-o scurgere din podea sau similară.

Puneți la loc capota motorului pe container. Fixați capota motorului cu mecanismele de blocare. Se recomandă utilizarea filtrului PET de clasa M sau a sitei filtrului pentru aspirare umedă.

3.7 Aspirarea uscată

ATENȚIE



Aspirarea de materiale periculoase pentru mediu.

Materialele aspirate pot prezenta un pericol pentru mediu.

- Eliminați impuritățile în conformitate cu reglementările legale.

ATENȚIE^{*)}



Mașinile cu clasă de praf H sunt dotate cu un filtru în amonte de clasă de praf H pe partea inferioară a capotei motorului.

3.8 Golirea după aspirarea uscată

Scoateți ștecherul din priză, înainte de golire după aspirarea uscată. Verificați filtrele și sacul de praf în mod regulat. Eliberați mecanismul de blocare trăgând spre exterior, astfel încât capota motorului să fie eliberată. Scoateți partea superioară a motorului de pe container.

Curățarea filtrelor: PET clasa M: Utilizați Manual Clean, scuturați manual, periați sau spălați filtrul. PTFE clasa H: Utilizați Manual Clean, periați delicat și spălați rar cu apă curată. Atenție să nu avariați membrana filtrului.

Sac de praf: verificați sacul, pentru a observa gradul de umplere. Înlocuiți sacul de praf, dacă este necesar. Scoateți sacul vechi. Sacul nou este montat prin introducerea piesei din polipropilenă cu membrana din cauciuc prin orificiul de intrare al aspiratorului. Asigurați-vă că membrana din cauciuc trece după proeminența de la orificiul de intrare a aspiratorului. După golire: Închideți partea superioară a motorului pe compartiment și fixați partea superioară a motorului cu mecanismele de blocare. Nu aspirați niciodată material uscat fără filtrul cu cartuș și sacul de praf montate în aparat. Eficiența aspiratorului depinde de dimensiunea și calitatea filtrului și a sacului de praf. Prin urmare, utilizați doar filtre și saci de praf originali.

4 După utilizarea mașinii

4.1 După utilizare

După aspirarea prafului periculos, închideți capacul admisiei și curățați exteriorul mașinii. Scoateți ștecherul din priză, atunci când mașina nu este utilizată. Înfășurați cablul, începând de la mașină.

4.2 Transport

- Înainte de a transporta mașina, închideți toate mecanismele de blocare.
- Închideți admisia cu capacul admisiei.
- Nu înclinați mașina dacă există lichide în rezervorul de colectare.
- Nu utilizați un cârlig de macara pentru a ridica mașina.

4.3 Depozitare

ATENȚIE



Depozitați aparatul în locuri uscate, ferite de ploaie și îngheț. Mașina trebuie depozitată doar în interior. Filtrele umede și interiorul recipientului pentru lichide trebuie uscate înainte de depozitare.

4.4 Reciclarea mașinii

Mașina scoasă din uz trebuie făcută inutilizabilă.

1. Scoateți mașina din priză.
2. Tăiați cablul de alimentare.
3. Nu aruncați aparatele electrice împreună cu gunoierul menajer.



Echipamentul marcat cu simbolul unei puștele cu roți, tăiată indică faptul că echipamentele electrice și electronice uzate nu trebuie aruncate împreună cu deșeurile menajere neseperate. Pentru a evita efectele negative asupra sănătății umane și mediului, echipamentul trebuie colectat separat la punctele de colectare desemnate. Utilizatorii de echipamente electrice și electronice de uz casnic trebuie să utilizeze schemele de colectare municipale. Vă rugăm să rețineți că echipamentele electrice și electronice utilizate în comerț nu vor fi eliminate ca deșeuri prin intermediul schemelor de colectare municipale. Vă informăm cu plăcere cu privire la opțiunile de eliminare corespunzătoare.

5 Întreținere

5.1 Lucrările de service și inspecțiile periodice

Lucrările de service și inspecțiile periodice ale mașinii trebuie efectuate doar de către personal calificat în mod adecvat, în conformitate cu legislația și reglementările relevante. În special, testele electrice pentru continuitatea împământării, rezistența izolației și starea cablului flexibil trebuie verificate frecvent. În cazul oricărui defect, mașina TREBUIE scoasă din funcțiune, verificată complet și reparată de către un tehnician de service autorizat. Cel puțin o dată pe an, un tehnician FLEX sau o persoană instruită trebuie să efectueze inspecția tehnică a aparatului, aceasta incluzând verificarea filtrelor, a etanșeității și a mecanismelor de comandă. Pentru aparatele din clasa de praf H, eficiența de filtrare a mașinii trebuie testată fie cel puțin anual, fie filtrul esențial este înlocuit cu unul nou.

5.2 Întreținere

Scoateți ștecherul din priză, înainte de efectuarea întreținerii. Înainte de a utiliza mașina, asigurați-vă că frecvența și tensiunea afișate pe plăcuța tehnică sunt conforme cu tensiunea rețelei de alimentare electrică.

Mașina este concepută pentru folosire în regim intensiv. În funcție de numărul orelor de funcționare, filtrul de praf trebuie înlocuit. Păstrați curățenia mașinii cu o cârpă uscată și o cantitate mică de spray pentru lustruire.

În timpul întreținerii și curățării, manipulați mașina astfel încât să nu reprezinte un pericol pentru personalul de întreținere sau pentru alte persoane.

În zona unde se efectuează întreținerea

- Folosiți un sistem de ventilare cu filtru
- Purtați îmbrăcăminte de protecție
- Curățați zona de întreținere astfel încât substanțele periculoase să nu polueze împrejurimile.

ATENȚIE

Înainte de a scoate mașina din spațiul contaminat cu substanțe dăunătoare:

Curățați exteriorul mașinii, ștergeți-o, sau ambalați mașina într-un ambalaj bine sigilat și evitați împrăștierea depozitelor de praf dăunător.

În timpul lucrărilor de întreținere și reparații, toate piesele contaminate care nu pot fi curățate satisfăcător trebuie să fie:

- Ambalate în pungi bine sigilate
- Eliminate într-o manieră conformă cu reglementările valabile pentru eliminarea acestui tip de deșeuri.

Pentru detalii privind service-ul postvânzare contactați furnizorul dvs. FLEX sau reprezentanța de service responsabilă pentru țara dvs. A se vedea verso.

6 Informații suplimentare

6.1 Declarație de conformitate CE

Prin prezenta declarăm că aparatul desemnat mai jos corespunde cerințelor fundamentale privind siguranța în exploatare și sănătatea incluse în directivele CE aplicabile, datorită conceptului și a modului de construcție pe care se bazează, în varianta comercializată de noi. În cazul efectuării unei modificări a aparatului care nu a fost convenită cu noi, această declarație își pierde valabilitatea.

Produs: Aspirator pentru utilizare uscată și umedă
Typ: VCE 22 M MC/VCE 22 M MC V/VCE 26 H MC

Directive EG respectate:
2006/42/EC, 2014/30/EU, 2011/65/EU

Norme armonizate utilizate:
EN 60335-1:2012+A11:2014+A13:2017
A1:2019+A14:2019+A2:2019
EN 55014-1:2017+A11:2020
EN 55014-2:2015
EN 61000-3-2:2019
EN 61000-3-3:2013+A1:2019
EN 63000:2018

Însărcinat cu elaborarea documentației:
FLEX Elektrowerkzeuge GmbH, R & D
Bahnhofstraße 15, D-71711 Steinheim/Murr

i.v. 

Peter Lameli
Technical Head

Klaus Peter Weinper
Head of Quality
Department (QD)

30.01.2023
FLEX Elektrowerkzeuge GmbH
Bahnhofstraße 15, D-71711 Steinheim/Murr

6.2 Specificații

VCE 22 M MC/VCE 22 M MC VVCE 26 H MC													
	EU			GB			AUNZ			CH		USA	
	22 M	26 H	22 M	26 H	22 M	26 H	22 M	26 H	22 M	26 H	22 M	26 H	
Tensiune posibilă	V	220-240	110	110	220-240	1200	1200	220-240	220-240	1200	1200	220-240	120
Putere P _{EC}	W	1200	1000	1000	1200	1200	1200	220-240	220-240	1200	1200	220-240	1000
Sarcină conectată pentru priză aparatului	W	2400/ 1100**	750	750	1750	1750	1100	1100	1100	1100	1100	1100	800
Frecvență rețea	Hz	50-60	50-60	50-60	50-60	50-60	50-60	50-60	50-60	50-60	50-60	50-60	50-60
Siguranță fuzibilă	A	16/10**	16	16	13	13	10	10	10	10	10	10	15
Grad de protecție (umezeală, praf)		IPX4											
Clasa de protecție (electrică)		I											
Max. Debit de aer*	l/s m ³ /h CFM	62 222 131	60 216 127	60 216 127	62 222 131	60 216 127	60 216 127	62 222 131	60 216 127	60 216 127	60 216 127	60 216 127	60 216 127
Max. Vacuum	kPa hPa in _{H₂O}	24.5 245 100	21 210 85	21 210 85	24.5 245 100	24.5 245 85	24.5 245 100	24.5 245 100	24.5 245 100	24.5 245 100	24.5 245 100	24.5 245 100	21 210 85
Nivel de presiune sonoră L _{90A} (IEC 60335-2-69)	dB(A)	69 ± 2											
Nivelul de zgomot în timpul funcționării	dB(A)	61 ± 2											
Vibrații ISO 5349 a _h	m/s ²	≤ 2.5											
Greutate	kg lb	10 22											
Clasă de praf		M	H	M	H	M	H	M	H	M	H	M	H

* Măsurat la turbină.

Specificațiile și detaliile pot fi modificate fără înștiințare prealabilă.

**DK.

Кратко ръководство

Работни елементи:

1. Ръкохватка
2. Позиции за принадлежности
3. Блокировка
4. Колелце
5. Контейнер
6. Входен монтажен елемент
7. Превключвател
8. Кутия за инструменти*)
9. Гнездо за уреди*)
10. Бутон за почистване на филтъра (Manual Clean)
11. Капачка на входния отвор*)

Онагледено кратко ръководство

Онагледеното кратко ръководство е предназначено да Ви улесни при първоначално въвеждане в експлоатация, работа и съхраняване на машината. Ръководството е разделено на 4 раздела, представени със символи:

A



Преди стартиране ПРЕДИ УПОТРЕБА ПРОЧЕТЕТЕ УКАЗАНИЯТА ЗА ЕКСПЛОАТАЦИЯ!

- 1A - Разопаковане на принадлежностите
- 2A - Поставяне на филтърната торбичка
- 3A - Поставяне и работа с маркуча
- 4A - Фиксирана тръба
- 5A - Разположение на принадлежностите



B

Управление/експлоатация

- 1B - Предупреждение за дебита и филтъра
- 2B - Система за почистване на филтъра
Manual Clean



B

Свързване на електрически уреди

- 1C - Адаптери за електрическия уред



D

Поддръжка:

- 1D - Смяна на филтърната торбичка
- 2D - Смяна на филтъра за прах от клас M и H

1 Инструкции за безопасност



Настоящият документ съдържа информация за безопасност, свързана с уреда, както и кратко ръководство. Преди да стартирате машината за първи път, трябва да прочетете внимателно това ръководство с инструкции. Запазете инструкциите, за да ги използвате и по-нататък.

Допълнителна поддръжка

Допълнителна информация за уреда можете да намерите в нашия уебсайт www.flex-tools.com. За допълнителни въпроси, моля, свържете се със съответния представител на FLEX за Вашата страна.

Вижте обратната страна на този документ.

1.1 Символи, използвани за отбелязване на инструкциите

ОПАСНОСТ



Опасност, която пряко води до сериозни или необратими наранявания или дори смърт.

ПРЕДУПРЕЖДЕНИЕ



Опасност, която може да доведе до сериозни наранявания или дори смърт.

ВНИМАНИЕ



Опасност, която може да доведе до леки наранявания и щети.

1.2 Инструкции за употреба

Уредът трябва:

- да се използва само от лица, които са инструктирани за правилната му употреба и на които изрично е възложено да работят с него
- да се използва само под надзор
- Този уред не трябва да се използва от лица (включително деца) с физически, сензорни или умствени увреждания или от лица без опит и знания.
- Децата трябва да се наблюдават, за да се гарантира, че не си играят с уреда.
- Не използвайте опасни техники на работа.
- Никога не използвайте уреда без филтър.
- Изключете уреда и разкачете захранващия щепсел в следните ситуации:
 - Преди почистване и обслужване
 - Преди смяна на компоненти
 - Преди да смените уреда
 - Ако се образува пяна или при изтичане на течност

В допълнение към инструкциите за употреба и обвързващите разпоредби за предотвратяване на инциденти, валидни в страната на употреба, спазвайте и възприетите разпоредби за безопасност и правилна употреба.

Преди започване на работа операторите трябва да бъде информирани и обучени относно:

- употребата на машината
- рискове, свързани с материала, който се събира
- безопасно изхвърляне на събрания материал

1.3 Цел и предназначение

Тази преносима прахосмукачка е проектирана, разработена и стриктно изпитана за ефективна и безопасна работа, когато се поддържа и използва правилно в съответствие със следните инструкции.

Тази машина е предназначена за професионална употреба, например в хотели, училища, болници, фабрики, магазини, офиси и фирми под наем. Тази машина е подходяща и за промишлена употреба, например заводи, строителни обекти и работилници.

Инциденти, дължащи се на неправилна употреба, могат да се предотвратят само от лицата, използващи машината.

ПРОЧЕТЕТЕ И СПАЗВАЙТЕ ВСИЧКИ ИНСТРУКЦИИ ЗА БЕЗОПАСНОСТ.

Всякакъв друг начин на използване се счита за неправилен. Производителят не носи отговорност за каквото и да било щети, произтичащи от подобна употреба. Рискът от подобна употреба се поема изцяло от потребителя. Правилната употреба включва правилна експлоатация, обслужване и ремонти, както е посочено от производителя.

Въздушният поток в системите за безопасност при вакуум трябва да се контролира стриктно, за да се постигне минимален дебит от $V_{\min} = 20 \text{ m/s}$ в смукателния маркуч.

За VCE 26 H MC важи следното:

Уредът е подходящ за събиране на сух, незапалим прах, незапалими течности, опасен прах с OEL¹⁾ стойности, канцерогенен прах, прах със съдържание на микроорганизми.



Прах от клас H (IEC 60335-2-69). Към този клас спадат следните видове прах: прах с OEL стойности¹⁾, всички видове канцерогенен прах и прах, смесен с патогенни агенти. Прахосмукачките за прах от клас H се изпитват в тяхната цялост и имат максимална степен на пропускливост от 0,005%. Изхвърлянето трябва да се извършва без отделяне на прах.

Етикетът за безопасност на машината предупреждава:

Този уред съдържа опасен за здравето прах. Изпразването и поддръжката, включително отстраняването на средствата за събиране на прах, трябва да се извършват само от упълномощен за целта персонал, който използва подходящи лични предпазни средства. Работете само след като цялата филтрираща система е монтирана и проверена.

За прахосмукачките осигурете подходяща степен на обмен на въздуха H, когато извежданият въздух се връща в помещението. Спазвайте националните разпоредби преди употреба.

За VCE 22 M MC/VCE 22 M MC V важи следното: Уредът е подходящ за събиране на сух, незапалим прах, незапалими течности, дървесен прах и опасен прах с OEL¹⁾ стойности $\geq 0,1 \text{ mg/m}^3$



Прах от клас M (IEC 60335-2-69). Към този клас спадат следните видове прах: прах с OEL стойности¹⁾ $\geq 0,1 \text{ mg/m}^3$, както и дървесен прах. Машината е изпитана в нейната цялост чрез вакуумно събиране на този клас прах. Максималната степен на пропускливост е 0,1%, а изхвърлянето трябва да бъде с ниско ниво на отделяне на прах.

За прахосмукачките осигурете подходяща степен на обмен на въздуха M, когато извежданият въздух се връща в помещението. Спазвайте националните разпоредби преди употреба.

1.4 Електрическо свързване

- Препоръчва се машината да се свързва чрез прекъсвач за остатъчно напрежение.
- Поставете електрическите части (контакти, щепсели и съединители) и положете удължителния кабел така, че да се запази класът на защита.
- Конекторите и съединителите на захранващите кабели и удължителните кабели трябва да са водонепропускливи.

1.5 Удължителен кабел

1. Като удължителен кабел използвайте само версията, посочена от производителя, или такъв с по-високо качество.
2. Когато използвате удължителен кабел, проверете минималното напречно сечение на кабела:

Дължина на кабела	Напречно сечение	
	< 16 A	< 25 A
до 20 m	1,5 mm ²	2,5 mm ²
от 20 до 50 m	2,5 mm ²	4,0 mm ²

1.6 Гаранция

Нашите общи търговски условия са приложими по отношение на гаранцията.

Непозволените изменения на уреда, употреба на неправилни четки в допълнение към използването на уреда по начин, различен от предназначението, освобождават производителя от отговорност за нанесени щети.

¹⁾OEL = Гранични стойности за професионална експозиция, ²⁾Допълнителни аксесоари/Функция в 167 зависимост от модела/Превод на оригиналното ръководство

1.7 Важни предупреждения

ПРЕДУПРЕЖДЕНИЕ

- За да намалите риска от пожар, токов удар или нараняване, моля, преди употреба прочетете и спазвайте всички инструкции за безопасност и означения за внимание. Машината е проектирана да бъде безопасна, когато се използва за почистващи функции, както е посочено. Ако се повредят електрически или механични части, машината и/или принадлежностите трябва да бъдат ремонтирани от компетентен сервизен център или производителя преди употреба, за да се избегне по-нататъшна повреда на машината или физическо нараняване на потребителя.
- Не оставяйте машината без надзор, когато е включена. Изключвайте щепсела от контакта, когато не се използва, както и преди поддръжка.
- Уредът може да се използва на открито само в редки случаи.
- Не използвайте с повреден кабел или щепсел. За изключване от контакта хванете щепсела, а не кабела. Не боравете с щепсела или машината с мокри ръце. Изключете всички прибори за управление преди изваждане на щепсела.
- Не дърпайте и не пренасяйте уреда за кабела, не използвайте кабела за дръжка, не го затискайте с врати и не издърпайте кабела по остри ръбове или ъгли. Не преминавайте с машината през кабела. Дръжте кабела далеч от горещи повърхности.
- Дръжте косата, широките дрехи, пръстите и всички части на тялото далеч от отворите и движещите се части. Не поставяйте предмети в отворите и не използвайте с блокирани отвори. Поддържайте отворите чисти от прах, мъх, косми и други предмети, които биха могли да намалят въздушния поток.
- Не използвайте на открито при ниска температура.
- Не използвайте за събиране на запалими или горими течности като бензин и не използвайте на места, където може да се срещат.
- Не събирайте нищо горящо или пушешо като цигари, кибритени клечки или гореща пепел.
- Бъдете изключително внимателни, когато чистите стълби.
- Не използвайте, ако не са поставени филтри.
- Ако машината не работи правилно или е била изпускана, повредена, оставена на открито, или ако е била изпусната във вода, трябва да я върнете в сервизен център или към търговски представител.
- Ако от машината излиза пяна или течност, трябва да я изключите незабавно.
- Машината не може да се използва като водна помпа. Машината е предназначена за вакуумно събиране на смеси от въздух и вода.

- Свържете машината към правилно заземено електрозахранване. Контактът и удължителният кабел трябва да имат функциониращ защитен проводник.
- Осигурете добра вентилация на работното място.
- Не използвайте машината като стълба или стъпало. Машината може да се преобърне и повреди. Опасност от нараняване.
- Използвайте електрическия контакт на машината само за целите, посочени в инструкциите.

2 Рискове**2.1 Електрически компоненти****ОПАСНОСТ**

В горната част на машината има компоненти под напрежение. Контактът с компоненти под напрежение води до сериозни или дори фатални наранявания. Никога не пръскайте вода по горната част на машината.

ОПАСНОСТ

Токов удар поради повреден захранващ кабел.
Докосването на повреден захранващ кабел може да доведе до сериозни или дори фатални наранявания.

- Не повреждайте захранващия кабел (напр. като шофирате върху него, при дърпане или притискане).
- Проверявайте редовно дали захранващият кабел не е повреден или показва следи от износване.
- Ако електрическият кабел е повреден, трябва да бъде сменен от оторизиран дистрибутор на FLEX или от подобно квалифицирано лице, за да се избегне опасност.
- При никакви обстоятелства захранващият кабел не трябва да се увива около пръсти или други части от тялото на оператора.

2.2 Опасен прах**ПРЕДУПРЕЖДЕНИЕ**

Опасни материали.
Почистването с прахосмукачка на опасни материали може да доведе до сериозни или дори фатални наранявания. С машината не трябва да се събират следните материали:

- горещи материали (горящи цигари, гореща пепел и т.н.);

- запалими, избухливи, агресивни течности (напр. горива, разтворители, киселини, основи и т.н.);
- запалим, избухлив прах (напр. магнезиев или алуминиев прах и т.н.).

ВНИМАНИЕ



Събраните материали могат да представляват опасност за околната среда.

- Изхвърлете замърсителите в съответствие със законите разпоредби.

В случай на почистване на азбест носете допълнително облекло за еднократна употреба. Носете маска със защита P2. Преди да отстраните машината от зоната, замърсена с вредни вещества:

- Почистете машината външно, избършете я или я опаковайте в добре запечатана опаковка и избягвайте разпространението на отложения опасен прах.

По време на поддръжка и ремонт всички замърсени части, които не са почиствени задоволително, трябва да бъдат:

- Опаковани в добре затворени торби
- Изхвърлени по начин, който съответства на приложимите разпоредби за изхвърляне на такива отпадъци.

2.3 Резервни части и принадлежности

ВНИМАНИЕ



Резервни части и принадлежности.

Използването на неоригинални резервни части, четки и принадлежности може да влоши безопасността и функционалността на уреда.

Използвайте само оригинални резервни части и принадлежности от FLEX. Частите, които могат да повлияят на здравето и безопасността на оператора и/или функционирането на уреда, са посочени по-долу:

Описание	№ за поръчка
Филтърен елемент FE VC/E 21-26 - PET LM	385.085
Филтърен елемент FE VC/E 26 H HEPA 14	530.658
Филтърна торбичка от полар FS-F VC/E 21-26 L (VE 5)	502.235
Торба за изхвърляне ES PP VC/E 21-26 L (VE 5)	385.107
Смукателен маркуч Ø 27	445.045
Смукателен маркуч Ø 32	406.708

2.4 В експлозивна или запалима атмосфера

ВНИМАНИЕ



Тази машина не е подходяща за използване в експлозивна или запалима атмосфера или където има вероятност за образуване на такава атмосфера поради наличието на летлива течност или запалим газ или пара.

3 Управление/ експлоатация

ВНИМАНИЕ



Повреда поради неподходящо мрежово напрежение.

Уредът може да се повреди в резултат на свързаното му към неподходящо мрежово напрежение.

- Уверете се, че напрежението, показано на табелката с номинални данни, съответства на напрежението на местната електрозахранваща мрежа.

3.1 Стартиране и работа с машината

Проверете дали електрическият превключвател е изключен (в положение 0). Проверете дали в машината е монтиран подходящ филтър. След това свържете смукателния маркуч към смукателния отвор на машината, като вкарате маркуча навътре, докато прилепне плътно на мястото си на входа. След това свържете тръбите с ръкохватката на маркуча, завъртете тръбите, за да се уверите, че са поставени правилно. Прикрепете подходящ накрайник към тръбата. Изберете накрайника в зависимост от вида материал, който ще се събира. Ако се използва за събиране на прах във връзка с с инструмент, който генерира прах, свържете края на смукателния маркуч с подходящ адаптер. Свържете щепсела към подходящ електрически контакт. Поставете електрическия превключвател в положение I, за да стартирате електродвигателя.

ВНИМАНИЕ



Смукателен маркуч Ø 32





Маркуч Ø 32, завъртете по часовниковата стрелка
Положение I: Задействане на машината.
Положение I:  за автоматично включване/изключване
Положение 0: Спиране на машината.



Маркуч Ø 27, завъртете обратно по часовниковата стрелка
Положение I: Задействане на машината.
Позиция  за автоматично включване/изключване
Положение 0: Спиране на машината.

Диаметърът на маркуча и настройката за диаметър на смукателния маркуч трябва да са еднакви.

	
ø 27	ø 27
ø 32	ø 32

3.2 Гнездо с автоматично включване/ изключване за електрически инструменти¹⁾

ВНИМАНИЕ





Гнездо за уреди¹⁾

Гнездото за уреди е проектирано за допълнително електрическо оборудване; вижте техническите данни за справка.

- Преди включване на уред към електрическата мрежа винаги изключвайте машината и уреда, който ще свързвате.
- Прочетете инструкциите за работа към уреда, който ще свързвате, и спазвайте указанията за безопасност, съдържащи се в тях.

В машината е вградено гнездо за уреди със заземяващ контакт. В него може да се свърже външен електрически инструмент. Гнездото разполага с постоянно захранване¹⁾, когато електрическият превключвател е в положение , т.е. машината може да се използва като удължителен кабел.

В позиция  машината може да бъде включена и изключена чрез свързвания електрически инструмент. Замърсяванията се събират от източника на прах незабавно. За да спазите съответните разпоредби, трябва да се свързват само одобрени за целта инструменти, образуващи прах.

 Машините, оборудвани с дистанционно управление с Bluetooth на FLEX, могат да се включват и изключват от дистанционното. Вижте ръководството на потребителя, предоставено заедно с дистанционното.

Максималното потребление на енергия на свързания електрически уред е посочено в раздел „Спецификации“.

Преди да завъртите превключвателя в положение  се уверете, че инструментът, свързан към гнездото за уреди, е изключен.

3.3 Manual Clean

Машината е оборудвана с полуавтоматична система за почистване на филтъра, Manual Clean. Системата за почистване на филтъра трябва да се задейства възможно най-късно, когато смука-

телната производителност вече не е достатъчна. Редовното използване на функцията за почистване на филтъра поддържа смукателната производителност и удължава живота на филтъра. За инструкции вижте краткото ръководство.

3.4 Предупреждение за дебита

ВНИМАНИЕ



Проверете дали филтърът е наличен и е поставен правилно. Машината е оборудвана със система за следене на скоростта на въздуха. Преди да събирате прах с гранични стойности за професионална експозиция, проверете монитора за дебита.

Когато монитърът работи, задръжте смукателния маркуч затворен, за да намалите дебита. Акустичен предупредителен звук след няколко секунди.

Задайте настройката на диаметъра според реалния размер на маркуча.

Когато се включи акустичния звук, скоростта на въздуха е под 20 m/s.

- проверете дали контейнерът или филтърната торбичка не са пълни.
- проверете дали въздушният поток се намалява в смукателния маркуч, тръбата/накрайника.
- Проверете филтъра.

3.5 Антистатично свързване¹⁾

ВНИМАНИЕ



Машината е оборудвана с антистатична система за разреждане на евентуално статично електричество, което може да се образува по време на събирането на прах.

Антистатичната система създава заземителна връзка към входния фитинг на контейнера. За правилна работа се препоръчва използването на електрически проводящ или антистатичен смукателен маркуч.

3.6 Мокро събиране

ВНИМАНИЕ



Машината е оборудвана с поплавъчна система, която изключва въздушния поток през машината при достигане на максимално допустимото ниво на течността. Ще чуете забележима промяна на звука от електродвигателя и ще установите, че смукателната мощност намалява. Когато това се случи, изключете машината. Изключете машината от контакта. Никога не събирайте течности, без да е монтирано поплавъчното тяло.

- Ако се появи пяна, незабавно спрете работа и изпразнете резервоара.
- Почиствайте редовно устройството за ограничаване на нивото на водата и го проверявайте за признаци на повреда.

Преди да изпразните контейнера, изключете щепсела на машината от контакта. Разединете маркуча от входа, като го издърпате навън. Осво-

бодете блокировката, като я издърпате навън, така че да освободите капака на електродвигателя. Вдигнете нагоре капака на електродвигателя от контейнера. Винаги изпразвайте и почиствайте контейнера.

Изпразнете контейнера, като го наклоните назад или настрани и излейте течностите в сифон на пода или нещо подобно.

Поставете отново капака на електродвигателя върху контейнера. Захванете капака на електродвигателя с блокировките.

Препоръчва се използването на PET филтър от клас M или филтърно сито за мокро събиране.

3.7 Сухо събиране

ВНИМАНИЕ



Събиране на опасни за околната среда материали.

Събраните материали могат да представляват опасност за околната среда.

- Изхвърлете замърсяванията в съответствие със законовите разпоредби.

ВНИМАНИЕ¹⁾



Машините за събиране на прах от клас M/H са оборудвани с възходящ филтър за прах от клас M/H, монтиран от долната страна на капака на електродвигателя.

3.8 Изпразване след сухо събиране

Извадете щепсела от контакта, преди да го изпразните след сухо събиране. Редовно проверявайте филтрите и торбичката за прах. Освободете блокировката, като я издърпате навън, така че да освободите капака на електродвигателя. Отворете капака на електродвигателя от контейнера.

Почистване на филтрите: PET M-клас: Използвайте Избутване и почистване, ръчно разклатете, почистете или измийте филтъра.

PTFE H-клас: Използвайте Избутване и почистване, нежно четкане и рядко миене с чиста вода. Внимавайте да не повредите филтърната мембрана.

Торбичка за прах: проверете торбичката, за да видите до къде е пълна. Ако е необходимо, сменете торбичката за прах. Отстранете старата торбичка. Новата торба се поставя, като се промуши PP яката с гумената мембрана през вакуумния вход. Уверете се, че гумената мембрана минава през повдигнатия отвор на вакуумния вход. След изпразване: Затворете капака на електродвигателя върху контейнера и закрепете капака на електродвигателя с блокировките. Никога не събирайте сухи материали без да сте поставили патронния филтър и торбичката за прах в машината. Смукателната ефективност на прахосмукачката зависи от размера и качеството на филтъра и торбичката за прах. Поради тази причина трябва да използвате само оригинален филтър и торбички за прах.

4 След използване на машината

4.1 След употреба

След събиране на опасен прах, затворете капачката на входния отвор и почистете машината отвън.

Извадете щепсела от контакта, когато машината не се използва. Навийте кабела, като започнете от машината.

4.2 Транспортиране

- Преди транспортиране на машината, затворете всички блокировки.
- Затворете входа с капачка на входния отвор.
- Не накланяйте машината, ако в резервоара за отпадъци има течности.
- Не използвайте кука на кран за повдигане на машината.

4.3 Съхранение

ВНИМАНИЕ



Съхранявайте уреда на сухо място, защитено от дъжд и замръзване. Машината трябва да се съхранява само на закрито. Мокрите филтри и вътрешните части на резервоара за течности трябва да бъдат подсушени преди съхранение.

4.4 Рециклиране на машината

Изведете старата машина от употреба.

1. Изключете машината от захранването.
2. Срежете захранващия кабел.
3. Не изхвърляйте електрическите уреди заедно с битовите отпадъци.



Оборудване, маркирано със задраскан символ на кош за отпадъци с колела, показва, че използваното електрическо и електронно оборудване не трябва да се изхвърля заедно с неразделени битови отпадъци. За да се избегне отрицателно въздействие върху човешкото здраве и околната среда, оборудването трябва да се събира разделно в предвидените за целта пунктове. Потребителите на електрическо и електронно оборудване за битови нужди трябва да използват общинските схеми за събиране на отпадъци. Моля, обърнете внимание, че електрическото и електронно оборудване за професионална употреба не трябва да се изхвърля чрез общинските схеми за събиране. С радост ще Ви информираме за подходящите възможности за изхвърляне на отпадъци.

5 Поддръжка

5.1 Редовно техническо обслужване и проверки

Редовното техническо обслужване и проверки на вашата машина трябва да се извършват от персонал с подходяща квалификация в съответствие с приложимите закони и разпоредби. По-специално, електрическото изпитване за непрекъснатост на заземяването, изолационното съпротивление и състоянието на гъвкавия кабел трябва да се изпълнява често.

В случай на дефект машината ТРЯБВА да бъде изведена от експлоатация, напълно проверена и ремонтирана от упълномощен сервизен техник. Най-малко веднъж годишно техник на FLEX или обучено лице трябва да извършва техническа проверка, включваща филтрите, въздухонепропускливостта и контролните механизми.

5.2 Поддръжка

Извадете щепсела от контакта, преди техническо обслужване. Преди използване на машината се уверете, че честотата и напрежението, посочени на табелката с номинални данни, съответстват на напрежението на електрическата мрежа.

Машината е проектирана за продължителна работа с голямо натоварване. В зависимост от броя на работните часове филтърът за прах трябва да се сменя. Поддържайте машината чиста със суха кърпа и малко количество спрей за полиране.

По време на почистване и поддръжка процедурирайте с машината по такъв начин, че да няма опасност за персонала по поддръжката или други лица.

В зоната за поддръжка

- Използвайте задължителна филтрирана вентилация
- Носете предпазно облекло
- Почистете зоната за поддръжка, така че никакви опасни вещества да не попаднат в околните пространства.

ВНИМАНИЕ

Преди да отстраните машината от зоната, замърсена с вредни вещества:

Почистете машината външно, избършете я или я опаковайте в добре запечатана опаковка и избягвайте разпространението на отложения опасен прах.

По време на поддръжка и ремонт всички замърсени части, които не са почистени задоволително, трябва да бъдат:

- Опаковани в добре уплътнени торби
- Изхвърлени по начин, който съответства на приложимите разпоредби за изхвърляне на такива отпадъци.

За подробности относно следпродажбеното обслужване се свържете с вашия търговец или с представител на сервиз на FLEX, отговарящ за вашата страна. Вижте обратната страна на този документ.

6 Допълнителна информация

6.1 Декларация за съответствие на ЕО

С настоящото декларираме, че цитираната по-долу машина съответства по концепция и конструкция, както и по начин на производство, прилаган от нас, на съответните основни изисквания за техническа безопасност и безвредност на Директивите на ЕО. При промени на машината, които не са съгласувани с нас, настоящата декларация губи валидност.

Продукт: Машини за засмукване за суха и мокра употреба

Тип: VCE 22 M MC/VCE 22 M MC V/VCE 26 H MC

Намиращи приложение Директиви на ЕО: 2006/42/ЕС, 2014/30/EU, 2011/65/EU

Намерили приложение хармонизирани стандарти:

EN 60335-1:2012+A11:2014+A13:2017

A1:2019+A14:2019+A2:2019

EN 55014-1:2017+A11:2020

EN 55014-2:2015

EN 61000-3-2:2019

EN 61000-3-3:2013+A1:2019

EN 63000:2018

Пълномощник по документацията:

FLEX Elektrowerkzeuge GmbH, R & D

Bahnhofstraße 15, D-71711 Steinheim/Murr



Peter Lameli
Technical Head

Klaus Peter Weiper
Head of Quality
Department (QD)

30.01.2023

FLEX Elektrowerkzeuge GmbH

Bahnhofstraße 15, D-71711 Steinheim/Murr

6.2 Спецификации

VCE 22 M MC/VCE 22 M MC V/VCE 26 H MC													
	EU			GB			A/UNZ			CH		USA	
	22 M	26 H	22 M	26 H	22 M	26 H	22 M	26 H	22 M	26 H	22 M	26 H	
Поддържано напрежение	V	220-240	110	110	220-240	220-240	220-240	220-240	220-240	220-240	120	120	
Мощност P _{ис}	W	1200	1000	1000	1200	1200	1200	1200	1200	1200	1000	1000	
Свързан товар за гнездото на уреда	W	2400/ 1100**	750	750	1750	1750	1100	1100	1100	1100	800	800	
Честота на захранването	Hz	50-60	50-60	50-60	50-60	50-60	50-60	50-60	50-60	50-60	50-60	50-60	
Предпазител	A	16/10**	16	16	13	13	10	10	10	10	15	15	
Степен на защита (влага, прах)		IPX4											
Клас на защита (електрически)		I											
Макс. Въздушен поток*	l/s m ³ /h CFM	62 222 131	60 216 127	60 216 127	62 222 131	60 216 127	60 216 127	60 216 127	60 216 127	60 216 127	60 216 127	60 216 127	
Макс. Вакуум	kPa hPa in _{H₂O}	24.5 245 100	21 210 85	21 210 85	24.5 245 100	24.5 245 100	24.5 245 100	24.5 245 100	24.5 245 100	24.5 245 100	21 210 85	21 210 85	
Ниво на звуковото налягане L _{рА} (IEC 60335-2-69)	dB(A)	69 ± 2											
Работно ниво на звука	dB(A)	61 ± 2											
Вибрация ISO 5349 a _h	m/s ²	≤ 2.5											
Тегло	kg lb	10 22											
Прахов клас		M	H	M	H	M	H	M	H	M	H	M	H

*Измерено в турбината.

Спецификациите и детайлите подлежат на изменения без предварително известие.

**DK.

Краткое руководство

Компоненты устройства:

1. Ручка
2. Положение принадлежностей
3. Защелка
4. Самоориентирующееся колесо
5. Контейнер
6. Впускной фитинг
7. Переключатель
8. Набор инструментов*)
9. Разъём для подключения устройств *)
10. Кнопка очистки фильтра (Manual Clean)
11. Впускной колпачок*)

Краткое иллюстрированное руководство

В данном кратком иллюстрированном руководстве приведены рекомендации по запуску, эксплуатации и хранению устройства. Руководство разделено на 4 раздела, каждому из которых соответствует определенный символ:

A



Подготовка к работе ПЕРЕД ЭКСПЛУАТАЦИЕЙ ПРОЧИТАТЬ РУКОВОДСТВО!

- 1A Распаковка принадлежностей
- 2A Установка мешочного фильтра
- 5A Подключение шланга и эксплуатация
- 4A Крепление трубы
- 6A Замена принадлежностей

B



Контроль и эксплуатация

- 1B Расход воздуха и предупреждение о загрязнении фильтра
- 2B Система очистки фильтра Manual Clean

C



Подключение электрических устройств

- 1C Адаптация электроинструмента

D



Техническое обслуживание:

- 1D Замена мешочного фильтра
- 2D Замена фильтра класса M или H

1 Указания по технике безопасности



Нижеприведённые инструкции представляют информацию по безопасности, актуальную в контексте данного краткого руководства. Перед первым запуском машины следует внимательно ознакомиться с содержанием этого руководства. Руководство должно быть сохранено для обращения к нему впоследствии.

Техническая поддержка

Дополнительная информация доступна на нашем официальном сайте по адресу www.flex-tools.com.

При возникновении вопросов обратитесь в местное представительство FLEX. Смотрите на обратной стороне.

1.1 Используемые символы

ОПАСНО!



Опасность, которая приводит к серьёзным или неизлечимым травмам, либо к смерти.

ВНИМАНИЕ!



Опасность, которая может привести к серьёзным травмам или смерти.

ОСТОРОЖНО!



Опасность, которая может привести к менее серьёзным травмам и повреждениям.

1.2 Указания по использованию

Устройство должно:

- использоваться только обученными лицами, которым поручена соответствующая работа;
- эксплуатироваться под присмотром
- Данное оборудование не предназначено для использования людьми (в том числе, детьми) с ограниченными физическими, сенсорными и умственными способностями, а также не имеющими необходимых знаний и опыта.
- Дети не должны играть с устройством.
- Разрешается применять только безопасные методы работы.
- Запрещено использовать устройство без фильтра.
- В следующих случаях требуется выключить устройство и отключить от сети:
 - перед очисткой и техническим обслуживанием;
 - перед заменой компонентов;
 - перед заменой насадок;
 - при возникновении пены или утечке жидкости.

В дополнение к инструкциям по эксплуатации и местным правилам техники безопасности, необходимо соблюдать общепринятые требования по безопасности и надлежащему использованию.

Перед началом работы персонал должен пройти инструктаж по следующим темам:

- эксплуатация устройства;
- риски, связанные с собираемым материалом;
- безопасная утилизация собранного материала

1.3 Назначение и область применения

Этот мобильный пылесос спроектирован и тщательно протестирован. Он обеспечивает стабильную и безопасную работу при условии соблюдения следующих инструкций.

Данное устройство предназначено для аренды и коммерческого использования в гостиницах, школах, больницах, магазинах, офисах и других зданиях.

Оно подходит также для эксплуатации в промышленном секторе на территории заводов, строительных площадок, цехов и т.п.

Для исключения несчастных случаев требуется обеспечить надлежащую эксплуатацию пылесоса использующим его лицом.

НЕОБХОДИМО ПРОЧИТАТЬ УКАЗАНИЯ ПО ТЕХНИКЕ БЕЗОПАСНОСТИ И СЛЕДОВАТЬ ИМ.

Любое другое использование является использованием не по назначению.

Производитель не несёт ответственности за ущерб, возникший вследствие нецелевого использования устройства. Все риски, вытекающие из такого использования, ложатся исключительно на пользователя. Целевое использование подразумевает также надлежащую эксплуатацию, техническое обслуживание и ремонт в соответствии с указаниями производителя.

Необходимо постоянно контролировать расход воздуха в системе обеспечения вакуума — минимальная скорость потока ($V_{\text{мин}}$) во всасывающем шланге составляет 20 м/с.

Для VCE 26 H MC применимы следующие положения:

Устройство может использоваться для сбора сухой негорючей пыли, негорючих жидкостей, опасной пыли с предельно допустимым воздействием (ПДВ)¹⁾, карциногенной пыли, пыли с микроорганизмами.



Класс H (IEC 60335-2-69). К этому классу относится пыль с ПДВ¹⁾, карциногенная пыль, пыль, содержащая патогенные агенты. Пылесосы класса H тестируются в собранном виде и имеют проницаемость не более 0,005%. Утилизация должна быть беспыльной.

В предупреждающей наклейке, находящейся на данном устройстве, сообщается:

Данное устройство содержит опасную для здоровья пыль. Опорожнение и техническое обслуживание, включая снятие приспособлений

для сбора пыли, должно проводиться только уполномоченным персоналом, имеющим соответствующие средства личной защиты. Возобновлять работу разрешается только после сборки и проверки всей системы фильтрации.

Если воздух из пылесоса направляется обратно в помещение, необходимо обеспечить соответствующую вентиляцию (H). Перед использованием необходимо обеспечить соблюдение национальных предписаний.

Для VCE 22 M MC/VCE 22 M MC V применимы следующие положения:

Устройство может использоваться для сбора сухой негорючей пыли, негорючих жидкостей, древесных опилок и опасной пыли с ПДВ¹⁾ $\geq 0,1 \text{ мг/м}^3$.



Класс M (IEC 60335-2-69). К этому классу относится пыль с ПДВ¹⁾ $\geq 0,1 \text{ мг/м}^3$ и древесные опилки. Устройства этого класса тестируются в собранном виде с использованием соответствующего вакуума. Максимальная проницаемость – 0,1%, утилизация должна быть с низким уровнем пыли.

Если воздух из пылесоса направляется обратно в помещение, необходимо обеспечить соответствующую вентиляцию (M). Перед использованием необходимо обеспечить соблюдение национальных предписаний.

1.4. Электрическое соединение

- Рекомендуется подключать устройство через выключатель остаточных токов.
- Необходимо соблюдать класс защиты при установке электрооборудования (розетки, штепсели, соединения) и прокладке удлинительного шнура.
- Необходимо обеспечить водонепроницаемость всех наконечников и трубчатых зажимов сетевых и удлинительных шнуров.

1.5 Удлинительный шнур

1. Разрешается использовать только удлинительные шнуры, одобренные производителем, или более высокого качества.
2. При использовании удлинительного шнура необходимо проверить минимальное сечение.

Длина шнура	Сечение	
	< 16 А	< 25 А
до 20 м	1,5 мм ²	2,5 мм ²
20–50 м	2,5 мм ²	4,0 мм ²

¹⁾ОВРМ – ограничение по воздействию на рабочем месте, ¹⁾Опция, зависит от модели
Перевод оригинального руководства

1.6 Гарантийные обязательства

Гарантийные обязательства основаны на наших общих правилах ведения коммерческой деятельности.

При несанкционированном изменении устройства, использовании непредназначенных щёток, а также использовании устройства не по назначению ответственность производителя за возникшие повреждения исключается.

1.7 Важные предупреждения

ВНИМАНИЕ!



- Чтобы уменьшить опасность возгорания, поражения электрическим током и травм, необходимо читать указания по технике безопасности и предупреждающие надписи и следовать им. Это устройство не представляет опасности при использовании в соответствии с указаниями. В случае повреждения электрических или механических компонентов, чтобы избежать травм и повреждения оборудования, перед дальнейшей эксплуатацией устройство и (или) его принадлежности должны быть отремонтированы компетентными специалистами технической службы или изготовителем.
- Нельзя оставлять устройство подключенным к сети. Перед выполнением работ по техническому обслуживанию, а также после использования устройство требуется отключить от электрической сети.
- Допускается только нерегулярное использование устройства вне помещения.
- Нельзя использовать устройство с повреждённым шнуром или вилкой. При отключении от сети необходимо удерживать вилку, а не шнур. Не трогайте вилку или устройство мокрыми руками. Перед отключением от сети необходимо выключить все элементы управления.
- Нельзя тащить или носить устройство за шнур, использовать шнур вместо ручки, прищемлять шнур дверью или перегибать вокруг острых поверхностей или углов. Нельзя перемещать устройство по шнуру. Следует избегать соприкосновения шнура с горячими поверхностями.
- Следует избегать попадания волос, одежды, пальцев или других частей тела в отверстия и подвижные детали устройства. Запрещено помещать какие-либо объекты в отверстия или использовать устройство с

перекрытыми отверстиями. Следите за тем, чтобы в отверстия не попадала пыль, волосы или другие объекты, способные замедлить воздушный поток.

- Нельзя использовать устройство вне помещения при низкой температуре.
- Не используйте данное устройство для уборки горячих или легко воспламеняющихся жидкостей и топлива. Не применяйте его в местах их присутствия.
- Не используйте данное устройство для уборки горящих или дымящихся предметов, включая сигареты, спички или горячую золу.
- Требуется особая осторожность при очистке лестницы.
- Нельзя использовать устройство без фильтров.
- Если устройство не работает надлежащим образом, падало с высоты, было повреждено, находилось на улице или попало в воду, следует обратиться в сервисный центр или к поставщику.
- При вытекании пены или жидкости устройство следует немедленно выключить и опорожнить бак.
- Данное устройство нельзя использовать в качестве водяного насоса. Данное устройство предназначено для уборки паровоздушных и водяных смесей.
- Необходимо обеспечить правильное заземление кабеля питания от сети. Штепсельная розетка и удлинительный шнур должны быть снабжены проводом защитного заземления.
- Необходимо обеспечить хорошую вентиляцию рабочего места.
- Нельзя использовать данное устройство в качестве лестницы или стремянки. Оно может опрокинуться и выйти из строя. Травмоопасно.
- Розетку на машине разрешается использовать только для целей, указанных в руководстве.

2 Риски

2.1 Электрооборудование

ОПАСНО!



В верхней части устройства имеются находящиеся под напряжением компоненты. Непосредственный контакт с компонентами под напряжением может стать причиной серьезных травм и даже смерти. Не допускайте попадания воды на верхнюю часть устройства.

ОПАСНО!

Неисправность и повреждение шнура питания могут стать причиной удара током. Непосредственный контакт с неисправным или повреждённым шнуром питания может стать причиной серьёзных травм и даже смерти.

- Требуется осторожностью, чтобы не повредить силовую кабель электропитания, например, пережав, потянув или передавив его.
- Необходимо регулярно проверять состояние шнуров питания на наличие повреждений или признаков старения.
- Во избежание несчастного случая повреждённый шнур питания подлежит замене авторизованным дистрибьютором компании FLEX или другим квалифицированным специалистом.
- Ни при каких обстоятельствах не оборачивайте шнур питания вокруг пальцев или другой части тела.

2.2 Опасная пыль**ВНИМАНИЕ!**

Опасные вещества. Вдыхание опасных веществ может привести к тяжёлым и даже смертельным травмам.

Нельзя собирать следующие вещества:

- горячие объекты (тлеющие сигареты, горячую золу и т.д.),
- горючие, взрывоопасные и агрессивные жидкости (напр., бензин, растворители, кислоты, щёлочи и т.п.),
- горючую, взрывоопасную пыль (напр., магниевую, алюминиевую пыль и т.д.).

ОСТОРОЖНО!

Собранные материалы могут представлять угрозу для окружающей среды.

- Утилизировать собранные загрязнения в соответствии с требованиями законодательства.

В случае работы с асбестовыми загрязнениями следует надевать дополнительный одноразовый защитный костюм. Использовать респиратор типа P2. Перед удалением устройства из области, загрязнённой опасными веществами

- Очистить внешние поверхности устройства, насухо вытереть или герметично упаковать, избегая распространения накопившейся вредной пыли.

При проведении работ по ремонту и обслуживанию все загрязнённые компоненты, которые невозможно надлежащим образом очистить, должны быть:

- Упаковано в герметичные пакеты
- утилизированы в соответствии с действующими положениями.

2.3 Запасные части и принадлежности**ОСТОРОЖНО!**

Запасные части и принадлежности. Использование неоригинальных запасных частей, щёток и дополнительных принадлежностей может негативно сказаться на безопасности и функциях оборудования.

Используйте только запасные части и принадлежности компании FLEX. Ниже приведены запасные части, способные повлиять на безопасность оператора и функции оборудования.

Описание	Артикул
Фильтрующий элемент FE VCE 21-26 - PET LM	385.085
Фильтрующий элемент FE VCE 26 H HEPA 14	530.658
Фильтр-мешок из флиса FS-F VCE/E 21-26 L (VE 5)	502.235
Мешок для утилизации ES PP VCE/E 21-26 L (VE 5)	385.107
Всасывающий шланг Ø 27	445.045
Всасывающий шланг Ø 32	406.708

2.4 Использование в легко воспламеняемой и взрывоопасной среде**ОСТОРОЖНО!**

Данное устройство не предназначено для использования в легко воспламеняемой или взрывоопасной среде или в местах, где из-за летучих жидкостей, горячего газа или испарений высок риск возникновения такой среды.

3 Управление и эксплуатация**ОСТОРОЖНО!**

Повреждение при подключении к сети с несоответствующим напряжением. Несоответствующее напряжение сети может стать причиной повреждения подключаемых устройств.

- Напряжение источника питания должно соответствовать характеристикам, указанным на табличке с техническими данными.

3.1 Запуск и эксплуатация

Электрический выключатель должен быть в положении «0» (выкл.). Проверить наличие в устройстве соответствующих фильтров. Подсоединить всасывающий шланг, вставить в канал, пока он надёжно не зафиксируется на месте. Затем подсоединить трубки с ручкой. Повернув, закрепить трубки. Прикрепить к трубке подходящую насадку. Выбрать насадку в зависимости от собираемого материала. При использовании в сочетании с образующим пыль оборудованием на всасывающий шланг должен быть установлен соответствующий адаптер. Вставить вилку в соответствующую розетку электросети. Запустить двигатель, переместив переключатель в положение «I».

ОСТОРОЖНО!



Всасывающий шланг Ø 32



Шланг Ø 32, повернуть по часовой стрелке

- I: запуск устройства
- : включение/выключение режима AUTO
- 0: остановка устройства



Шланг Ø 27, повернуть против часовой стрелки

- I: запуск устройства
- : включение/выключение режима AUTO
- 0: остановка устройства

Настройки диаметра всасывающего шланга должны соответствовать фактическому диаметру шланга.

ø 27	ø 27
ø 32	ø 32

3.2 Автоматическое включение и выключение розетки для приводных устройств¹⁾

ОСТОРОЖНО!



Разъём для подключения устройств²⁾ Розетка предназначена для подключения периферийного оборудования, см. технические характеристики.

- Перед подключением необходимо выключать устройство и подключаемое оборудование.
- Требуется внимательно прочитать инструкции по эксплуатации подключаемого оборудования и соблюдать все соответствующие требования к безопасности.

Устройство оснащено заземлённой электрической розеткой. Через эту розетку можно подключать электрооборудование. На розетке постоянно присутствует питание³⁾, когда переключатель находится в положении , т.е. устройство можно использовать в качестве удлинителя. В положении устройство может быть включено и выключено подключаемым оборудованием. Если используемый инструмент приводит к образованию пыли, возникающее загрязнение должно удаляться немедленно. Использование не утверждённого пылеобразующего оборудования запрещено и может стать причиной нарушения законодательных и других норм.



Машины, оснащённые пультом дистанционного управления FLEX с технологией Bluetooth, также могут быть включены и выключены с помощью этого пульта. См. руководство пользователя, поставляемое вместе с пультом дистанционного управления.

Максимально допустимая потребляемая мощность внешнего оборудования указана в разделе «Технические характеристики».

При включении выключателя в положение подключенное оборудование должно быть выключено.

3.3 Manual Clean

Устройство оснащено полуавтоматической системой очистки фильтра, Manual Clean. Система очистки фильтра должна использоваться перед тем, как мощность всасывания становится недостаточной. Регулярная очистка увеличивает срок службы фильтра и обеспечивает эффективность всасывания. Указания см. в кратком руководстве.

3.4 Предупреждение о недостаточном потоке

ОСТОРОЖНО!



Проверить наличие и правильность установки фильтра. Устройство оснащено системой контроля скорости воздуха. Перед сбором пыли с ПДВ следует проверить систему контроля потока.

Когда двигатель работает, закрыть всасывающий шланг, чтобы уменьшить поток воздуха. Через несколько секунд раздастся звуковой сигнал. Установить настройки в соответствии с диаметром шланга. Начало звуковой сигнализации свидетельствует о том, что скорость воздуха ниже 20 м/с.

- Проверить заполнение контейнера или мешочного фильтра.
- Проверить, уменьшен ли поток воздуха во всасывающем шланге, трубке/насадке.
- Проверить фильтр.

3.5 Антистатическое соединение²⁾

ОСТОРОЖНО!



Для снятия возникшего при сборе пыли статического заряда устройство оснащается антистатической системой.

Антистатическая система создает заземляющее соединение с впускным фитингом контейнера. Для надлежащего функционирования рекомендуется использование токопроводящего или антистатического всасывающего шланга.

3.6 Влажная уборка

ОСТОРОЖНО!



Устройство оборудовано поплавком, который перекрывает поток воздуха через систему при достижении максимального уровня жидкости. В этом случае изменяется шум, и заметно уменьшается сила всасывания. Устройство требуется выключить и отключить от электросети. Запрещено собирать жидкость, если поплавок не установлен.

- При появлении пены следует немедленно остановить работу и опорожнить бак.
- Следует регулярно очищать ограничитель уровня воды и проверять его на отсутствие повреждений.

Перед опорожнением контейнера требуется отключить устройство от электросети. Потянув, отсоединить шланг от входа. Потянув в стороны, разблокировать защёлки и освободить верхнюю часть с двигателем. Снять верхнюю часть с двигателем с контейнера. Всегда опорожняйте и очищайте контейнер.

Опорожнить контейнер, наклонив назад или в сторону: вылить жидкость в сточную канализацию в полу или другой отвод.

Установить верхнюю часть с двигателем на контейнер, закрепить защёлками.

Для влажной уборки рекомендуется использовать ПЭТ-фильтр класса M или сетчатый фильтр.

3.7 Сбор сухого материала

ОСТОРОЖНО!



Сбор опасных для окружающей среды материалов.

Собранные материалы могут представлять угрозу для окружающей среды.

- Утилизировать собранные загрязнения в соответствии с требованиями законодательства.

ОСТОРОЖНО! ¹⁾



Устройства класса M/H оснащаются предшествующим фильтром класса M/H, который находится в нижней части отделения двигателя, под защитным покрытием.

3.8 Очистка после сухой уборки

После проведения сухой уборки, перед опорожнением устройство следует отключить от электросети. Требуется регулярно проверять фильтры и пылевой мешок. Потянув в стороны, разблокировать защёлки и освободить верхнюю часть с двигателем. Снять крышку с двигателем с контейнера.

Очистка фильтров. ПЭТ, класс M: использовать функцию Manual Clean, встряхнуть вручную, очистить щёткой или промыть.

ПТФЭ, класс H: использовать функцию Manual Clean, осторожную очистку щёткой и нечастое промывание чистой водой. Требуется осторожность, чтобы не повредить мембрану фильтра.

Мешочный фильтр: проверять степень заполнения. При необходимости заменить пылевой мешок. Извлечь старый пылевой мешок. Для установки нового пылевого мешка необходимо ввести во вход устройства полипропиленовую манжету с резиновой мембраной. Резиновая мембрана должна расположиться за возвышением на входе. После очистки – Закрыть контейнер крышкой с двигателем и закрепить её защёлками. Нельзя собирать сухой материал, если патронный фильтр или пылевой мешок не установлены. Эффективность всасывания зависит от размера и качества фильтра и пылевого мешка, поэтому рекомендуется использовать только оригинальные компоненты.

4 После использования устройства

4.1 После использования

После сбора опасной пыли закрыть входное отверстие и очистить корпус снаружи.

Неиспользуемое устройство требуется отключить от электросети. Свернуть шнур (начать от устройства).

4.2 Транспортировка

- Перед транспортировкой устройства требуется закрыть все замки.
- Закрыть входное отверстие.
- Не наклонять устройство, если в баке для загрязнений имеется жидкость.
- Нельзя поднимать устройство крюком крана.

4.3 Хранение

ОСТОРОЖНО!



Устройство следует хранить в сухом месте, защищённом от дождя и мороза.

Устройство должно храниться только в помещении. Перед использованием требуется осушить влажные фильтры и внутренние поверхности контейнера для жидкости.

4.4 Утилизация машины

Выведенное из эксплуатации устройство необходимо привести в нерабочее состояние.

1. Обесточить устройство.
2. Обрезать шнур питания.
3. Не утилизировать вместе с бытовым мусором.



Пометка с перечеркнутым символом мусорной корзины на колесиках означает, что отработанное электрическое и электронное оборудование нельзя выбрасывать вместе с неразделенными бытовыми отходами. Во избежание негативного воздействия на здоровье человека и окружающую среду оборудование необходимо собирать отдельно в предусмотренных для этого пунктах сбора.

Пользователи электрического и электронного бытового оборудования должны использовать муниципальные схемы сбора. Обратите внимание на то, что коммерчески используемое электрическое и электронное оборудование не подпадает под утилизации по муниципальным схемам сбора отходов. Мы с удовольствием проинформируем вас о подходящих способах утилизации.

5 Техническое обслуживание

5.1 Регулярное техническое обслуживание и проверка

Регулярное техническое обслуживание и проверку работоспособности устройства должны выполнять должным образом обученные сотрудники в полном соответствии с применимыми законодательными и другими нормами. В частности, необходимо проводить регулярные и достаточно частые проверки целостности заземления, сопотривления изоляции и состояния гибких кабелей.

В случае выявления каких бы то ни было дефектов НЕОБХОДИМО прекратить использование устройства до окончания полной проверки и ремонта, проведенных уполномоченным обслуживающим персоналом.

Не реже одного раза в год специалист технической службы компании FLEX или проинструктированное лицо должны проводить техническую проверку устройства, включая фильтры и механизмы управления, кроме того, следует проверять герметичность всей системы. Эффективность фильтрации устройств класса H следует проверять не реже одного раза в год или заменять основной фильтр новым.

5.2 Техническое обслуживание

Перед проведением обслуживания отключить устройство от электросети. Перед эксплуатацией необходимо проверить соответствие частоты и напряжения электросети указанным на табличке данным.

Данное устройство предназначено для продолжительной работы в тяжелых условиях. Пылевые фильтры следует менять в зависимости от времени работы устройства. Для очистки контейнера используется сухая ткань с небольшим количеством распыляемого средства для полирования.

Во время технического обслуживания и очистки необходимо обращаться с устройством таким образом, чтобы не возникла опасность для обслуживающего персонала и других людей.

В области проведения обслуживания

- Использовать принудительную вентиляцию с фильтрацией
- Надевать защитную одежду
- Очищать область проведения обслуживания таким образом, чтобы вредные вещества не попадали в окружающую среду.

ОСТОРОЖНО!

Перед удалением устройства из области, загрязнённой опасными веществами Очистить внешние поверхности устройства, начисто вытереть или герметично упаковать, избегая распространения накопившейся вредной пыли.

При проведении работ по ремонту и обслуживанию все загрязнённые компоненты, которые невозможно надлежащим образом очистить, должны быть:

- упакованы в герметичные пакеты,
- утилизированы в соответствии с действующими положениями.

За информацией по послепродажному обслуживанию следует обращаться к дилеру или региональному сервисному представителю FLEX. Смотрите на обратной стороне.

6 Дополнительная информация

6.1 Сертификат соответствия

Настоящим мы заявляем, что нижеуказанный прибор по своей концепции и конструкции, а также в осуществленном и допущенном нами к продаже исполнении отвечает соответствующим основным требованиям по безопасности и здоровью согласно директивам ЕС. При внесении изменений, не согласованных с нами, данное заявление теряет свою силу.

Продукт: Пылесосы для мокрой и сухой уборки
Тип: VCE 22 M MC/VCE 22 M MC V/VCE 26 H MC

Основные директивы ЕС:
2006/42/ЕС, 2014/30/EU, 2011/65/EU

Примененные гармонизированные нормы:
EN 60335-1:2012+A11:2014+A13:2017
A1:2019+A14:2019+A2:2019
EN 55014-1:2017+A11:2020
EN 55014-2:2015
EN 61000-3-2:2019
EN 61000-3-3:2013+A1:2019
EN 63000:2018

уполномоченный по документации:
FLEX Elektrowerkzeuge GmbH, R & D
Bahnhofstraße 15, D-71711 Steinheim/Murr



Peter Lameli
Technical Head

Klaus Peter Weinper
Head of Quality
Department (QD)

30.01.2023
FLEX Elektrowerkzeuge GmbH
Bahnhofstraße 15, D-71711 Steinheim/Murr

6.2 Технические характеристики

VCE 22 M MC/VCE 22 M MC V/VCE 26 H MC													
	EU		GB			AU/NZ		CH		USA			
	22 M	26 H	22 M	26 H	22 M	26 H	22 M	26 H	22 M	26 H	22 M	26 H	26 H
Допустимое напряжение	V	220-240	220-240	110	110	220-240	220-240	220-240	220-240	220-240	220-240	220-240	120
Мощность, P _{мзк}	W	1200	1200	1000	1000	1200	1200	1200	1200	1200	1200	1200	1000
Подключаемая к розетке нагрузка	W	2400/1100**	2400/1100**	750	750	1750	1750	1100	1100	1100	1100	1100	800
Частота сети	Hz	50-60	50-60	50-60	50-60	50-60	50-60	50-60	50-60	50-60	50-60	50-60	50-60
Предохранитель	A	16/10**	16/10**	16	16	13	13	10	10	10	10	10	15
Класс защиты (влага, пыль)		IPX4											
Класс защиты (электрический ток)		I											
Макс. Расход воздуха*	l/s m ³ /h CFM	62 222 131	60 216 127	60 216 127	62 222 131	60 216 127	60 216 127	60 216 127	60 216 127	60 216 127	60 216 127	60 216 127	60 216 127
Макс. Вакуум	kPa hPa in _{H₂O}	24.5 245 100	21 210 85	21 210 85	24.5 245 100	24.5 245 100	24.5 245 100	24.5 245 100	24.5 245 100	24.5 245 100	24.5 245 100	24.5 245 100	21 210 85
Уровень звукового давления L _{пк} (IEC 60335-2-69)	dB(A)	69 ± 2											
Уровень шума при эксплуатации	dB(A)	61 ± 2											
Вибрация ISO 5349 a _h	m/s ²	≤ 2.5											
Вес	kg lb	10 22											
Класс пыли		M	H	M	H	M	H	M	H	M	H	M	H

* Измерено на турбине

Технические характеристики и данные могут быть изменены без предварительного уведомления.

**ДК.

Kiirjuhend

Tööelemendid:

1. Käepide
2. Tarvikute asukohad
3. Riiv
4. Ratas
5. Mahuti
6. Sissevõtuliitmik
7. Lülit
8. Tööriistakast^{*)}
9. Seadme pistikupesa^{*)}
10. Filtri puhastamise nupp (Manual Clean)
11. Sissevõtukork^{*)}

Piitidega kiirjuhend

Piitidega kiirjuhend aitab teil seadet käivitada, kasutada ja hoolestada. Juhend on jagatud 4 ossa, mida tähistavad sümbolid:

A



Enne alustamist

ENNE KASUTAMIST LUGEGE KASUTUSJUHEHD LÄBI!

- 1A - Tarvikute lahti pakkimine
- 2A - Filterkoti paigaldamine
- 3A - Vooliku sisestamine ja toimingud
- 4A - Toru fikseeritud
- 5A - Tarvikute paigutus

B



Juhtimine/kasutamine

- 1B - Voolukiiruse ja filtri hoiatus
- 2B - Manual Clean filtripuhastussüsteem

C



Elektriseadmete ühendamine

- 1C - Elektritööriista kohandamine

D



Hooldus:

- 1D - Filtrikoti vahetus
- 2D - Filtri vahetus Tolmuklassid M ja H

1 Ohutusjuhised



Käesolevast peatükist leiata seadmega seotud ohutusinfo koos kiirjuhendiga. Enne seadme esmakordset käivitamist tuleb põhjalikult tutvuda kasutusjuhendiga. Hoidke kasutusjuhend alles hilisemaks kasutamiseks.

Edasine kasutajatugi

Täiendavat infot seadme kohta leiata meie kodul ehelküljel www.flex-tools.com.

Täiendavate küsimuste korral võtke palun ühendust oma kohaliku FLEXi teeninduskeskusega. Kontaktid leiata käesoleva juhendi tagaküljelt.

1.1 Juhiste märkimiseks kasutatavad sümbolid

OHT



Oht, mis põhjustab otseselt raskeid või pöördumatuid vigastusi või isegi surma.

HOIATUS



Oht, mis võib põhjustada raskeid vigastusi või isegi surma.

ETTEVAATUST



Oht, mis võib põhjustada väiksemaid vigastusi ja kahjustusi.

1.2 Kasutusjuhend

Seadet:

- võivad kasutada ainult isikud, kes on saanud juhised selle nõuetekohaseks kasutamiseks ja kellele on selgesõnaliselt tehtud ülesandeks selle käitamine
- võib kasutada ainult järelevalve all
- See seade ei ole mõeldud kasutamiseks piiratud füüsiliste, sensoorsete või vaimsete võimetega või kogemuste ja teadmiste puudumisega isikutele (sh lastele).
- Lapsi tuleb jälgida, et nad ei mängiks seadmega.
- Ärge kasutage ohtlikke töövähteid.
- Ärge kunagi kasutage seadet ilma filtrita.
- Lülitage seade välja ja eemaldage elektrijuhtme pistik seinakontaktist järgnevates olukordades:
 - Enne puhastamist ja hooldamist
 - Enne komponentide väljavahetamist
 - Enne seadme vahetamist
 - Vahu tekkimisel või vedeliku eraldumisel

Lisaks kasutusjuhendile ja kasutusriigis kehtivatele siduvatele õnnetuste vältimise eeskirjadele järgige tunnustatud ohutuse ja nõuetekohase kasutamise eeskirju.

Enne tööga alustamist peavad seadet kasutaval töötajatel olema teadmised ja läbitud koolitus järgmistes valdkondades:

- masina kasutamine
- kogutava materjaliga seotud riskid
- kogutud materjali turvaline utiliseerimine

1.3 Otstarve ja sihipärane kasutus

See liikuv tolmuemaldaja on projekteeritud, välja töötatud ja rangelt testitud, et see toimiks tõhusalt ja ohutult, kui seda hooldatakse nõuetekohaselt ja kasutatakse vastavalt järgmistele juhistele. Masin on ette nähtud kommertskasutuseks, näiteks hotellides, koolides, haiglates, tehistes, poodides, kontorites ja rendiettevõtetes. Masin on sobilik ka tööstusliikuse kasutuseks, näiteks tehistes, ehitusobjektidel ja töökodades. Väärkasutusest tingitud õnnetusi saavad ära hoida ainult need, kes masinat kasutavad.

LUGEGE JA JÄRGIGE KÕIKI OHUTUSJUHEID!

Mistahes muud kasutust peetakse ebaõigeks kasutamiseks. Tootja ei vastuta sellisest kasutusest tulenevate kahjude eest. Sellise kasutamise riski kannab ainult kasutaja. Nõuetekohane kasutamine hõlmab ka nõuetekohast käitumist, hooldust ja remonti vastavalt tootja poolt kindlaks määratud korrale.

Ohutusvaakumsüsteemide õhuvoolu tuleb rangelt kontrollida, et saavutada inimisvoolikus minimaalne voolukiirus $V_{\min} = 20 \text{ m/s}$.

VCE 26 H MC puhul kohaldatakse järgmist: Seade sobib kuiva, mittesüttiva tolm, mittesüttivate vedelike, OEL ¹⁾ väärtustega ohtlike tolmude, kantserogeensete ja mikroobe sisaldavate tolmude kogumiseks.



Tolmuklass H (IEC 60335-2-69). Sellesse klassi kuuluvad tolmud (on: OEL ¹⁾ väärtustega tolm, kantserogeensed tolmud ning tolmud,

mis on segatud patogeensete ainetega. Tolmuklassi H vaakumile testitakse tervikuna ja nende maksimaalne läbilaskvus on 0,005%. Utiliseerimine peab olema tõlmuvaba.

Masinal olev ohutusmärgis hoiatab järgmise eest: Seade sisaldab tervist kahjustavat tolm. Tühjendamis- ja hooldustoiminguid, sealhulgas tolmukogumisevahendite eemaldamist, võivad teostada ainult sobivad isikukaitsevahendeid kandvad volitatud töötajad. Kasutage ainult pärast täieliku filtreerimissüsteemi paigaldamist ja kontrollimist.

Tolmuemaldajate puhul veenduge, et õhuvahetuse kiirus H oleks piisav, kui väljatõmbeõhk tagastatakse ruumi. Enne kasutamist järgige siseriiklikke eeskirju.

VCE 22 M MC/VCE 22 M MC V kohaldatakse järgmist: Seade sobib kuiva, mittesüttiva tolm, mittesüttivate vedelike, saagimistolm ja ohtlike tolmude kogumiseks, mille OEL ¹⁾ väärtused on $\geq 0,1 \text{ mg/m}^3$



Tolmuklass M (IEC 60335-2-69). Sellesse klassi kuuluvad tolmud on järgmised: tolmud OEL väärtustega ¹⁾ $\geq 0,1 \text{ mg/m}^3$ ja saagimistolm. Masinat testitakse selle tolmu klassi jaoks täielikult vaakumiga. Maksimaalne läbilaskvusaste on 0,1% ja utiliseerimine peab olema vähesel määral. Tolmuemaldajate puhul veenduge, et õhuvahetuse

kiirus M oleks piisav, kui väljatõmbeõhk tagastatakse ruumi. Enne kasutamist järgige siseriiklikke eeskirju.

1.4 Elektriühendus

- Soovitav on masin ühendada rikkevoolu kaitseüliti kaudu.
- Paigutage elektrilised osad (pistikupesad, pistikud ja haakeseadised) ja asetage pikendusjuhe sellisel, et kaitseklass säiliks.
- Toitejuhtmete ja pikendusjuhtmete pistikud ja ühendused peavad olema veekindlad.

1.5 Pikendusjuhe

1. Pikendusjuhtmena kasutage vaid tootja poolt määratud või sellest paremate omadustega versiooni.
2. Pikendusjuhtme kasutamisel kontrollige selle minimaalset ristlõiget tabelist:

Kaabli pikkus	Ristlõige	
	< 16 A	< 25 A
kuni 20 m	1,5 mm ²	2,5 mm ²
20 kuni 50 m	2,5 mm ²	4,0 mm ²

1.6 Garantii

Garantii suhtes kehtivad meie üldised äritingimused. Seadme amovoliinne muutmine, ebaõigete harjade kasutamine lisaks seadme kasutamisele muul viisil kui ettenähtud otstarbel vabastab tootja igasugusest vastutusest sellest tuleneva kahju eest.

1.7 Olulised hoiatused

HOIATUS



- Tulekahju, elektrilöögi või vigastuse ohu vähendamiseks lugege ja järgige enne kasutamist kõiki ohutusjuhiseid ja hoiatusmärgistusi. Antud masin on konstrueeritud sellisel, et see oleks ohutu, kui seda kasutatakse ettenähtud puhastustoimingute läbiviimiseks. Kui elektrilistel või mehaanilistel tekib kahjustusi, tuleb masinat ja/või tarvikut parandada enne kasutamist pädevas teeninduskeskuses või tootja juures, et vältida masina edasist kahjustamist või kasutaja füüsilist vigastamist.
- Ärge jätke masinat järelevalveta, kui see on ühendatud vooluvõrku. Pärast masina kasutamist ja enne hoolduse teostamist tuleb toitejuhe vooluvõrgust lahti ühendada.
- Seadme kasutamine välitingimustes peab piirduma üksnes erijuhtudega.
- Ärge kasutage seadet, kui selle juhe või pistik on vigastatud. Pistiku pesast eemaldamiseks tõmmake pistikust, mitte juhtmest. Pistikut ega masinat ei tohi kasutada märgade kätega. Enne pistiku pesast eemaldamist lülitage kõik juhtnupud välja.
- Masinat ei tohi juhtmest sikutada ega kanda, juhete käepidemena kasutada, jätta juhete suletud ukse vahele, tõmmata juhete üle teravate servade või nurkade. Ärge sõidutage masinat üle juhtme sõita. Hoidke juhete eemal kuumadest pindadest.
- Hoidke juuksed, avarad riided, sõrmed

ja muud kehaosad eemal avastest ja liikuvatest osadest. Ärge pange mistahes esemeid seadme avadesse ega kasutage seadet, kui selle ava on blokeeritud.

- Hoidkeavad puhtad tolmust, ebemetest, juustest ja kõigest muust, mis võiksõhuvoolu takistada.
- Ärge kasutage madala temperatuuriga vältitingimustes.
 - Ärge kasutage tuleohtlike ja kergestisüttivate vedelike kogumiseks nagu nt bensiin, ega kohtades, kus selliseid vedelikke võib leiduda.
 - Ärge koguge masinaga põlevaid ega suitsevaid materjale, nt sigarette, tikke või kuumat tuhka.
 - Olge treppide puhastamisel eriti ettevaatlik.
 - Ärge kasutage seadet ilma filtriteta.
 - Kui puhasti ei tööta korralikult või see on maha kukkunud, katki, jäänud õue või kukkunud vette, saatke see hooldusesse teeninduskeskusesse või edasimüüja juurde.
 - Lülitage seade koheselt välja, kui see hakkab välja ajama vahtu või vedelikku.
 - Masinat ei tohi kasutada veepumbana. Masin on ettenähtud õhu ja veesegude imamiseks.
 - Ühendage masin nõuetekohaselt maandatud vooluvõrku. Pistikupesa ja pikendusjuhe peavad olema varustatud toimiva kaitsejuhiga.
 - Tagage töökohas piisav ventilatsioon.
 - Ärge kasutage masinat redeli või treppredelina. Masin võib ümber minna ja saada kahjustusi. Vigastuste saamise oht.
 - Kasutage masina pistikupesa vaid juhistes kirjeldatud otstarbel.

2 Ohud

2.1 Elektrilised osad

OHT



Masina ülemine osa sisaldab pingestatud osi. Kokkupuude pingestatud osadega võib põhjustada tõsiseid või isegi surmaga lõppevaid vigastusi. Masina ülemisele osale ei tohi pihustada vett.

OHT



Elektrilõõgi oht vigase toitejuhtme tõttu. Vigase elektrijuhtme puudutamine võib põhjustada tõsiseid või isegi surmavaid vigastusi.

- Ärge vigastage elektrijuhet (nt sõites üle selle või seda tõmmates või muljades).
- Kontrollige regulaarselt, kas elektrijuhe on töökorras või hakkab vananema.
- Kui elektrijuhe on kahjustunud, siis ohu vältimiseks peab selle välja vahetama volitatud FLEXi edasimüüja või muu samalaadselt kvalifitseeritud isik.
- Mitte mingil juhul ei tohi elektrijuhet mähkida ümber sõrmede või muude kehaosade.

2.2 Ohtlik tolm

HOIATUS



Ohtlikud materjalid.

Ohtlike materjalide imemine võib põhjustada tõsiseid või isegi surmaga lõppevaid vigastusi. Seadet ei tohi kasutada järgmistest ainetest eemaldamiseks:

- kuumad jäätmed (põlevad sigaretid, kuum tuhk jne)
- süttimisohtlikud, plahvatusohtlikud, agressiivsed vedelikud (nt bensiin, lahustid, happed, alused jne)
- süttimisohtlik, plahvatusohtlik tolm (nt magneesiumi või alumiiniumi tolm jne)

ETTEVAATUST



Kogutud materjalid võivad olla ohtlikud keskkonnale.

- Utiliseerige kogutud mustus vastavalt kehtivatele eeskirjadele.

Asbestitööde korral kandke täiendavat ühekordselt kasutatavat riietust. Kandke P2 hingamisteede kaitsemaski. Enne masina eemaldamist ohtlike ainetega saastunud piirkonnast:

- Puhastage masinat väljastpoolt, pühkige see puhtaks või pakkige masin hästi suletud pakendisse ja vältige sadestunud kahjuliku tolmu levimist.

Hooldus- ja remonditööde ajaks tuleb kõik saastunud osad, mida ei olnud võimalik piisavalt hästi puhastada:

- pakkida hästi suletud kottidesse
- utiliseerida viisil, mis vastab kehtivatele vastavate jäätmete utiliseerimise eeskirjadele.

2.3 Varuosad ja tarvikud

ETTEVAATUST



Varuosad ja tarvikud.

Mitteoriginaalsete varuosade, harjade või tarvikute kasutamine võib mõjutada seadme ohutust ja/või tööd.

Kasutage ainult FLEXi originaalvaruosi ja -tarvikuid. Varuosad, mis võivad mõjutada kasutaja tervist ja ohutust ja/või seadme tööd, on esitatud allpool:

Kirjeldus	Tellimuse nr.
Filtrielem FE VC/E 21-26 - PET LM	385.085
Filtrielem FE VC/E 26 H HEPA 14	530.658
Fliisist filtrikott FS-F VC/E 21-26 L (VE 5)	502.235
Utiliseerimiskott ES PP VC/E 21-26 L (VE 5)	385.107
Imemisvoolik Ø 27	445.045
Imemisvoolik Ø 32	406.708

2.4 Plahvatusohtlikus või kergestisüttivas keskkonnas

ETTEVAATUST



Masin ei ole sobilik kasutamiseks plahvatusohtlikes või kergestisüttivates keskkondades või kohas, kus sellised tingimused võivad kergesti tekkida ebastabiilsete vedelike, süttivate gaaside või aurude olemasolu tõttu.

3 Juhtimine / kasutamine

ETTEVAATUST



Kahjustuse oht ebasobiva toitepinge tõttu. Seade võib saada kahjustusi ühendamisel ebasobiva toitepingega.

- Veenduge, et andmeplaadil toodud pinge vastab kohaliku vooluvõrgu pingele.

3.1 Masina käivitamine ja kasutamine

Veenduge, et elektrilüliti on väljalülitatud asendis (asendis 0). Kontrollige, kas seadmesse on paigaldatud sobiv filter. Seejärel ühendage imemisvoolik masina imemississekäiguga, lükates voolikut ettepoole, kuni see mahub kindlalt sisse. Seejärel ühendage torud vooliku käepidemega ja keerake torusid, veendumaks, et need on korralikult paigas. Kinnitage toru külge sobiv otsik. Otsiku valimisel arvestage sellega, mis tüüpi materjali te koguma hakkate. Juhul, kui kasutate seadet tolmu eemaldamiseks koos tolmu tekitava tööriistaga, siis ühendage imivooliku ots asjakohase adapteriga. Ühendage pistik sobivasse pistikupessa. Mootori käivitamiseks viige elektrilüliti asendisse I.

ETTEVAATUST



Imemisvoolik Ø 32





Voolik Ø 32, keerake päripäeva
Keerake I: Aktiveerige seade.
Keerake II: AUTO sisse/välja lülitamiseks
Keerake 0: Seisake seade.



Voolik Ø 27, keerake vastupäeva
Keerake I: Aktiveerige seade.
Keerake II: AUTO sisse/välja lülitamiseks
Keerake 0: Seisake seade.

Vooliku diameeter ja imivooliku diameetri seadistus peavad olema samad.

	
Ø 27	Ø 27
Ø 32	Ø 32

3.2 Elektritööriistade automaatne/väljalülitatud pistikupesa¹⁾

ETTEVAATUST



Seadme pistikupesa*)

Seadme pistikupesa on mõeldud elektrilistele lisaseadmetele; vt võrdluseks tehnilisi andmeid.

- Enne seadme ühendamist lülitage masin ja ühendatav seade välja.
- Lugege ühendatava seadme kasutusjuhendit ning pange tähele selles olevaid ohutusjuhiseid.

Seadme maandatud pistikupesa on integreeritud masinasse. Sinna on võimalik ühendada väline elektriline tööriist. Pistikupesal on pidev toide $\Psi/0$, kui elektrilüliti on asendis $\Psi/0$, st masinat saab kasutada pikendusjuhtmena.

Asendis  saab masina sisse ja välja lülitada ühendatud elektritööriista abil. Mustus kogutakse tolmuallikast koheselt kokku. Vastavalt eeskirjadele tohib ühendada vaid heaks kiidetud tolmu tekitavaid tööriistu.



FLEXi Bluetooth-kaugjuhtimispuldiga varustatud seadmeid saab puldil sisse ja välja lülitada. Palun vaadake kaugjuhtimispuldile kaasa pandud kasutusjuhendit.

Ühendatud elektrilise seadme maksimaalne voolutarbivus on välja toodud peatükis „Tehnilised andmed“.

Enne lüliti viimist asendisse  veenduge, et pesasse ühendatud tööriist on välja lülitatud.

3.3 Manual Clean

Masinal on poolautomaatne filtri puhastussüsteem. Manual Clean. Filtri puhastussüsteem tuleb käivitada hiljemalt siis, kui imamisvõimsus ei ole enam piisav. Regulaarne filtri puhastamise funktsiooni kasutamine säilitab imamisvõimsuse ja pikendab filtri eluiga. Juhiste saamiseks vaadake kiirjuhendit.

3.4 Voolukiiruse hoiatus

ETTEVAATUST



Kontrollige, kas filter on olemas ja õigesti paigaldatud.

Seade on varustatud süsteemiga, mis jälgib õhu kiirust. Enne töökeskkonna piirväärtustega tolmu kogumist kontrollige mahuvoolu moniitri. Kui mootor töötab, hoidke imivooliku avaust suletuna, et vähendada mahuvoolu. Helialarm kõlab mõne sekundi pärast.

Viige diameetri seadistus vastavusse vooliku tegeliku suurusega.

Kui algab heli käivitub, on õhuvoolu kiirus alla 20 m/s.

- kontrollige, kas mahuti või filtrikott on täis.
- kontrollige, kas õhuvool on imivoolikus, torus/otsikus vähenenud.
- Kontrollige filtrit.

3.5 Antistaatiline ühendus¹⁾**ETTEVAATUST**

Seade on varustatud antistaatilise süsteemiga, mis vabastab tolmu kogumise ajal tekkida võiva staatilise elektri.

Antistaatiline süsteem loob maandusühenduse mahuti sissevõtuliitmikuga. Nõuetekohaseks toimimiseks soovitatakse kasutada elektrit juhtivat või antistaatilist imivoolikut.

3.6 Märja materjali kogumine**ETTEVAATUST**

Masin on varustatud ujukisüsteemiga, mis maksimaalse vedelikutasemeni jõudmisel lülitab masinat läbiva õhuvoo välja. Kui see juhtub, kuulete mootori heli märgatavat muutust ja märkate, et imamisvõimsus langeb. Sellisel juhul lülitage masin välja. Eemaldage masin vooluvõrgust. Kui ujukikorpus pole paigas, ei tohi masinat vedelike kogumiseks kasutada.

- Kui tekib vaht, tuleb seade koheselt välja lülitada ja paak tühjendada.
- Puhastage veetaseme piiramiseadet regulaarselt ja kontrollige selle võimalikke kahjustusi.

Enne mahuti tühjendamist ühendage masin vooluvõrgust lahti. Ühendage voolik sissevõtuavast lahti, tõmmates selle sealt välja. Vabastage lukustus, tõmmates seda väljapoole, nii et mootorikate vabaneb. Võtke mootorikate mahuti pealt ära. Tühjendage ja puhastage alati mahuti.

Tühjendage mahuti, kallutades seda tahapoole või küljele ning valades vedeliku pörandas asuvasse trappi vms.

Pange mootorikate uuesti mahuti peale. Kinnitage mootorikate riividega.

Märja materjali kogumiseks on soovitatav kasutada M-klassi PET-filtrit või filtrisõela.

3.7 Kuiva materjali kogumine**ETTEVAATUST**

Keskonnale ohtlike materjalide kogumine. Kogutud materjalid võivad olla ohtlikud keskkonnale.

- Utiliseerige kogutud mustus vastavalt kehtivatele eeskirjadele.

ETTEVAATUST²⁾

Tolmuklassi M/H masinad on varustatud ülesvoolu tolmuklassi M/H filtriga, mis on paigaldatud mootorikatte alumisele küljele.

3.8 Tühjendamine pärast kuiva materjali kogumist

Kuiva materjali kogumise järges puhastuse tegemiseks eemaldage kõigepealt elektripistik vooluvõrgust. Kontrollige regulaarselt filtreid ja tolmukotti. Vabastage lukustus, tõmmates seda väljapoole, nii et mootorikate vabaneb. Võtke mootorikate mahuti pealt ära.

Filtri puhastamine. PET M-klass. Kasutage Manual Cleani, raputage käsitsi, harjake või peske filter. PTFE H-klass. Kasutage Manual Cleani, harjake õrnalt ja peske puhta veega. Olge ettevaatlik, et mitte kahjustada filtri membraani.

Tolmukott: kontrollige koti täitetegurit. Vajadusel vahetage tolmukott välja. Eemaldage vana kott. Uue koti paigaldamiseks pange kummimembraaniga PP krae läbi vaakumsisselaskeava. Veenduge, et kummimembraan läheb vaakumsisselaskeava suurenevast osast mööda.

Pärast tühjendamist: Sulgege mootorikate mahuti peale ja kinnitage see riividega. Kui kassetfilter või tolmukott pole masina küljes, ei tohi masinaga kuiva materjali koguda. Tolmuimeja imemisefektiivsus sõltub filtri ja tolmukoti suurusest ja kvaliteedist. Niisiis kasutage ainult originaalfiltreid ja -tolmukotte.

4 Pärast masina kasutamist**4.1 Pärast kasutamist**

Pärast ohtliku tolmu kogumist sulgege sissevõtukork ja puhastage masinat väljastpoolt.

Kui te masinat enam ei kasuta, ühendage see pistikupesast lahti. Kerige juhe kokku, alustades masinast.

4.2 Transport

- Enne masina transportimist sulgege kõik riivid.
- Sulgege sissevõtukoht sissevõtukorgiga.
- Kui mustusemahutis on vedelikku, ei tohi masinat kallutada.
- Ärge tõstke masinat kraanakonksu abil.

4.3 Hoistamine**ETTEVAATUST**

Hoidke masinat kuivas kohas, kaitstuna vihma ja jäätumise eest. Masinat tohib hoida ainult siseruumides. Märgfiltрид ja vedelikumahuti siseosa tuleb enne ladustamist kuivatada.

4.4 Masina ringlussevõtt

Muutke vana masin kasutamiskõlbmatuks.

1. Võtke masin vooluvõrgust välja.
2. Lõigake elektrijuhe katki.
3. Ärge utiliseerige elektriseadmeid koos olmejäätmetega.

¹⁾OEL = kutsetegevuse ekspositsiooni piir, ²⁾Vaikulised tarvikud / Vaikud sõltuvad mudelist
Originaaljuhiste tõlge



Seadmel olev läbikriipsutatud prügikasti sümbol näitab, et kasutatud elektrilist ja elektroonilisi seadete ei tohi utiliseerida koos sorteerimata olmeprügiga. Negatiivsete mõjude vältimiseks inimeste tervisele ja keskkonnale tuleb seadmed viia eraldi ettenähtud kogumispunktidesse. Elektriliste ja elektrooniliste kodumajapidamiseseadmete kasutajad peavad kasutama omavalitsuste jäätmekogumiskeeme. Palun pange tähele, et äri- kasutuses olevaid elektri- ja elektroonikaseadmeid ei tohi utiliseerida olmejäätmete kogumiskeemide kaudu. Teavitame teid meeledsi sobivate utiliseerimisvõimaluste kohta.

5 Hooldus

5.1 Regulaarne hooldus ja kontroll

Masina korralist hooldust ja kontrolli peab tegema piisavalt kvalifitseeritud personal vastavalt kehtivatele õigusaktidele ja määrustele. Eriti oluline on maanduse elektriliste testide, isolatsioonikindluse ja painduva juhtme seisukorra sagedane kontrollimine. Mistahes vea ilmnemisel TULEB masin kasutusest kõrvaldada ning seda peab tervenisti kontrollima ning parandama volitatud hooldustehnik.

Vähemalt üks kord aastas peab FLEXi tehnik või juhised saanud isik tegema tehnilise ülevaatus, mis hõlmab filtreid, õhukindlust ja juhtimismehhanisme. Tolmuklassi H kuuluvate seadmete filtreerimistõhusust tuleb kontrollida vähemalt kord aastas või asendada hädavajalik filter uuega.

5.2 Hooldus

Enne hooldustöid tuleb pistik pistikupesast välja võtta. Enne masina kasutamist veenduge, et andmeplaadil olev sagedus ja pinge vastavad kohalikule vooluvõrgule.

Masin on mõeldud pidevaks raskeks tööks. Sõltuvalt töötundidest tuleb tolmufiltrit uuendada. Kasutage masina puhastamiseks kuiva lappi ja väikeses koguses pihustatavat poleerimisvahendit.

Hooldamise ja puhastamise ajal tuleb masinat käsitada viisil, mis ei ohusta ei hoolduspersonali ega teisi isikuid.

Hoolduspiirkonnas

- Kasutage kohustuslikku filtreeritud ventilatsiooni
- Kandke kaitseriietust
- Puhastage hoolduspiirkonda nii, et ümbrusesse ei satuks kahjulikke aineid.

ETTEVAATUST

Enne masina eemaldamist ohtlike ainetega saastunud piirkonnast:

Puhastage masinat väljastpoolt, pühkige see puhtaks või pakkige masin hästi suletud pakendisse ja vältige sadestunud kahjuliku tolmu levimist.

Hooldus- ja remonditööde ajaks tuleb kõik saastunud osad, mida ei olnud võimalik piisavalt hästi puhastada:

- pakkida hästi suletud kottidesse
- utiliseerida viisil, mis vastab kehtivatele vastava te jäätmete utiliseerimise eeskirjadele.

Müügijärgse teeninduse kohta täpsema teabe saamiseks pöörduge oma edasimüüja või vastutava FLEXi hoolduskeskuse poole teie asukohariigis. Kontaktid leiata käesoleva juhendi tagaküljelt.

6 Lisateave

6.1 EÜ vastavusavaldus

Käesolevaga kinnitame, et allpool kirjeldatud seade vastab meie poolt turule toodud mudelina oma kontseptsioonilt ja konstruktsioonilt EÜ direktiivide asjakohastele põhiliste ohutus- ja tervisekait-senõetele. Meiega kooskõlastamata muudatuste tegemise korral seadme juures kaotab käesolev deklaratsioon kehtivuse.

Toode: Tolmuimeja märg- ja kuivkoristuseks
Tüüp: VCE 22 M MC/VCE 22 M MC V/VCE 26 H MC

Asjakohased EÜ direktiivid:
2006/42/EC, 2014/30/EU, 2011/65/EU

Kohaldatud ühtlustatud standardid:
EN 60335-1:2012+A11:2014+A13:2017
A1:2019+A14:2019+A2:2019
EN 55014-1:2017+A11:2020
EN 55014-2:2015
EN 61000-3-2:2019
EN 61000-3-3:2013+A1:2019
EN 63000:2018

Dokumentatsiooni eest vastutav isik:
FLEX Elektrowerzeuge GmbH, R & D
Bahnhofstraße 15, D-71711 Steinheim/Murr

Peter Lameli
Technical Head

Klaus Peter Weinper
Head of Quality
Department (QD)

30.01.2023
FLEX Elektrowerzeuge GmbH
Bahnhofstraße 15, D-71711 Steinheim/Murr

6.2 Tehnilised andmed

VCE 22 M MC/VCE 22 M MC VVCE 26 H MC																
	EU			GB			AUNZ			CH			USA			
	22 M	26 H	22 M	26 H	22 M	26 H	22 M	26 H	22 M	26 H	22 M	26 H	22 M	26 H		
Võimalik pinge	V	220-240	110	110	220-240	1200	1200	220-240	1200	1200	220-240	1200	1200	1000	120	
Võimsus P _{IEC}	W	1200	1000	1000	1200	1200	1200	220-240	1200	1200	220-240	1200	1200	1000	1000	
Seadme pistikupesaga ühendatud koormus	W	2400/ 1100**	750	750	1750	1750	1750	220-240	1100	1100	220-240	1100	1100	800	800	
Vooluvõrgu sagedus	Hz	50-60	50-60	50-60	50-60	50-60	50-60	50-60	50-60	50-60	50-60	50-60	50-60	50-60	50-60	
Kaitse	A	16/10**	16	16	13	13	13	10	10	10	10	10	10	15	15	
Kaitseklass (niiskus, tolm)	IPX4															
Kaitseklass (elektriline)	I															
Maksimaalne õhuvool ¹⁾	l/s m ³ /h CFM	62 222 131	60 216 127	60 216 127	62 222 131	60 216 127	60 216 127	62 222 131	60 216 127	60 216 127	60 216 127	60 216 127	60 216 127	60 216 127	60 216 127	
Maksimaalne vaakum	kPa hPa in _{H₂O}	24.5 245 100	21 210 85	21 210 85	24.5 245 100	21 210 85	21 210 85	24.5 245 100	21 210 85	21 210 85	21 210 85	21 210 85	21 210 85	21 210 85	21 210 85	
Heiirõhu tase L _{PA} (IEC 60335-2-69)	dB(A)	69 ± 2														
Müratase töötamisel	dB(A)	61 ± 2														
Vibratsioon vastavalt standardile ISO 5349 a ₁	m/s ²	≤ 2.5														
Kaal	kg lb	10 22														
Toimuklass	M	H	M	H	M	H	M	H	M	H	M	H	M	H	M	H

* mõõdetud turbiinis

Tootja jätab endale õiguse muuta tehnilisi andmeid ja üksikasju sellest ette teatamata.

**DK.

Trumpasis vadovas

Darbiniai elementai:

1. Rankena
2. Priedų padėty
3. Fiksatorius
4. Ratakas
5. Talpykla
6. Įsiurbimo angos detalė
7. Jungiklis
8. Įrankių dėžė*)
9. Prietaiso maitinimo lizdas*)
10. Filto valymo mygtukas „Spausiti ir valyti“
11. Įleidimo dangtelis*)

Iliustruotasis trumpasis vadovas

Iliustruotasis trumpasis vadovas skirtas padėti jums rengiant įrenginį naudoti, jį naudojant ir laikant. Vadovas padalintas į keturias dalis, paženklintas raidėmis:

A



Prieš darbo pradžią

PIEŠ NAUDODAMI PERSKAITYKITE NAUDOJIMO NURODYMUS!

- 1A – priedų išpakavimas
- 2A – filtro maišo įdėjimas
- 3A – žarnos prijungimas ir eksploatavimas
- 4A – vamzdžio tvirtinimas
- 5A – priedų laikymas



B

Valdymas ir naudojimas

- 1B – srauto sparta ir filtro įspėjimas
- 2B – „Manual Clean“ filtro valymo sistema



C

Elektros prietaisų prijungimas

- 1C – variklinio įrankio adaptavimas

D



Techninė priežiūra:

- 1D – filtro maišo keitimas
- 2D – filtro keitimas, dulkių klasė M ir H

1 Saugos instrukcijos



Šiame dokumente pateikiamas ne tik trumpasis vadovas, bet ir su įrenginiu susijusi saugos informacija. Prieš pirmą kartą paleisdami plovimo prietaisą, atidžiai perskaitykite šią instrukciją. Išsaugokite instrukciją vėlesniam naudojimui.

Papildoma pagalba

Daugiau informacijos apie įrenginį galima rasti mūsų svetainėje www.flex-tools.com.

Jei turi klausimų, kreipkitės į „FLEX“ techninės priežiūros atstovą, atsakingą už klientų aptarnavimą jūsų šalyje.

Zr. šio dokumento užpakalinį viršelį.

1.1 Instrukcijų ženklinimo simboliai

PAVOJUS



Pavojus, dėl kurio įvyksta sunkios arba nepagydomos traumos ar net žūstama.

ĮSPĖJIMAS



Pavojus, dėl kurio galimos sunkios traumos ar net mirtis.

ATSARGIAI



Pavojus, dėl kurio galimos lengvos traumos ir žala turtui.

1.2 Naudojimo instrukcijos

Įrenginį:

- Leidžiama naudoti tik asmenims, kurie buvo instruktuoti, kaip reikia tinkamai su juo dirbti, ir kuriems buvo pavesta atlikti konkrečias užduotis naudojant įrenginį.
- Galima naudoti tik tada, kai naudotoją kas nors prižiūri.
- Šio prietaiso negali naudoti asmenys (įskaitant vaikus) su fizine, sensorine ar protine negale arba asmenys, neturintys pakankamai patirties ir žinių.
- Vaikus reikia prižiūrėti, kad jie su prietaisu nežaistų.
- Dirbkite saugiai.
- Nenaudokite įrenginio be filtro.
- Išjunkite įrenginį ir atjunkite kištuką nuo elektros tinklo toliau nurodomais atvejais:
 - Prieš imdamiesi valymo ir techninės priežiūros darbų
 - Prieš keisdami komponentus
 - Prieš pakeisdami prietaisą
 - Jei formuojasi putas arba veržiasi skystis

Be naudojimo instrukcijų ir eksploatavimo šalyje galiojančių nelaimingų atsitikimų prevencijos darbe aktų, laikykitės visuotinai priimtų saugumo ir tinkamo naudojimo reikalavimų.

Prieš pradėdami darbą, operatoriai turi būti informuoti ir apmokyti:

- kaip naudoti įrenginį;
- kokių pavojų kelia medžiagos, kurios bus siurbiamos;
- kaip saugiai pašalinti susiurbtas medžiagas.

1.3 Paskirtis ir numatomasis naudojimas

Šis mobilusis dulkių siurblys yra suprojektuotas, pagamintas ir gerai išbandytas, kad tinkamai prižiūrimas ir naudojamas vadovaujantis tolesnėmis instrukcijomis veiktų efektyviai ir saugiai.

Šis įrenginys skirtas komerciniam naudojimui, pvz., viešbučiuose, mokyklose, ligoninėse, cechuose, parduotuvėse, biuruose ir nuomos punktuose.

Šis įrenginys taip pat tinka pramoniniam naudojimui, pvz., gamyklose, statybvietėse ir dirbtuvėse.

Dėl netinkamo naudojimo įvykstantiems nelaimingiems atsitikimams užkirsti kelią tik įrenginio naudotojas.

PERSKAITYKITE VISAS SAUGOS INSTRUKCIJAS IR JŲ LAIKYKITĖS.

Naudojimas bet kuriuo kitu būdu laikomas netinkamu. Gamintojas nepriima atsakomybės už bet kokią žalą, kylančią dėl tokio naudojimo. Tokio naudojimo riziką prisiima tik pats naudotojas. Tinkamas naudojimas reiškia tinkamą valdymą, priežiūrą ir remontą, kaip nurodyta gamintojo.

Oro srautas „Safety Vacuum“ sistemose turi būti griežtai kontroliuojamas, kad siurbimo žarnoje būtų pasiekta minimali $V_{\min} = 20$ m/s srauto sparta.

VCE 26 H MC galioja šios sąlygos:

Įrenginys tinka siurbti sausas, nedegias dulkes, nedegius skysčius, pavojingas dulkes su nustatytomis PPR¹⁾ vertėmis, kancerogenines dulkes ir dulkes, kuriose yra mikrobu.



Dulkių klasė H (IEC 60335-2-69). Šiai klasei priskiriamos dulės yra dulės su nustatytomis PPR vertėmis¹⁾, visos kancerogeninės dulės ir su patogenais sumaišytos dulės. Dulkių klasės H siurbliai yra visapusiškai išbandyti, ir jų maksimalus pralaidumo laipsnis yra 0,005 %. Išmesti būtina nesukeliant dulkių.

Saugos etiketė ant įrenginio įspėja:

Šiame įrenginyje yra sveikatai pavojingų dulkių.

Tuštino ir techninės priežiūros operacijas, įskaitant dulkių surinkimo maišų išėmimą, gali atlikti tik įgalioti darbuotojai, dėvintys tinkamas asmeninės apsaugos priemones. Naudoti galima tik tada, kai visa filtravimo sistema yra sumontuota ir patikrinta.

Kai naudojant dulkių siurblius išpučiamas oras yra gražinamas į kambarį, užtikrinkite pakankamą oro pakeitimo spartą H. Prieš naudodami susipažinkite su nacionalinių reglamentų reikalavimais.

VCE 22 M MC/VCE 22 M MC V galioja šios sąlygos: Įrenginys tinka siurbti sausas, nedegias dulkes, nedegius skysčius, pjuvenas ir pavojingas dulkes su nustatytomis PPR¹⁾ vertėmis $\geq 0,1$ mg/m³



Dulkių klasė M (IEC 60335-2-69). Šiai klasei yra priskiriamos dulės, kurių PPR vertės¹⁾ $\geq 0,1$ mg/m³, taip pat pjuvenos. Įrenginys yra visapusiškai patikrintas pagal šiai dulkių klasei taikomą vakuumą. Maksimalus pralaidumo laipsnis yra 0,1 %, o išmetant galimas tik mažas dulkių sukėlimas.

Kai naudojant dulkių siurblius išpučiamas oras yra gražinamas į kambarį, užtikrinkite pakankamą oro pakeitimo spartą M. Prieš naudodami susipažinkite su nacionalinių reglamentų reikalavimais.

1.4 Elektros jungtys

- Šį įrenginį rekomenduojama prijungti per liekamosios srovės grandinės pertraukiklį.
- Išdėstykite elektros įrangą (lizdus, kištukus ir jungtis) ir nutieskite ilgtintuvą taip, kad nesumazėtų esama apsaugos klasė.
- Maitinimo kabelių ir ilgtintuvų jungtys turi būti sandarios.

1.5 Ilgtintuvas

1. Naudokite tik gamintojo nurodytos versijos arba aukštesnės kokybės ilgtintuvą.
2. Jei naudosite ilgtintuvą, įsitinkinkite, ar laidų skerspjuvio plotas nėra mažesnis už nurodytą minimalią ribą:

Kabelio ilgis	Skerspjuvio plotas	
	< 16 A	< 25 A
iki 20 m	1,5 mm ²	2,5 mm ²
20–50 m	2,5 mm ²	4,0 mm ²

1.6 Garantija

Mūsų bendrosios verslo sąlygos taikomos atsižvelgiant į garantiją.

Jei įrenginys modifikuojamas neturint tam leidimo, naudojami netinkami šepeteliai arba naudojimo būdas neatitinka numatytojo, gamintojas atleidžiamas nuo bet kokios atsakomybės už dėl to susidariusią žalą.

1.7 Svarbūs įspėjimai

ĮSPĖJIMAS



- Kad sumažėtų gaisro, elektros smūgio arba traumų pavojus, prieš naudodami įrenginį perskaitykite visas saugos instrukcijas bei įspėjamąsias etiketes ir paisykite jose esančių nurodymų. Šis įrenginys sukonstruotas taip, kad siurbiant nurodytais būdais dirbti būtų saugu. Jei sugestų elektrinės arba mechaninės dalys, įrenginį ir (arba) jo priedą leidžiama naudoti tik sutaisius gamykloje arba turinčioje tam teisę dirbtuvėje, antraip kyla pavojus dar labiau sugadinti įrenginį arba susižeisti.

- Į lizdą įjungtos mašinos nepalikite be priežiūros. Jei neketinate naudoti ir prieš techninės priežiūros darbus, mašiną iš lizdo išjunkite.
- Prietaisas lauke turi būti naudojamas tik retkarčiais.
- Nenaudokite įrenginio, jei netvarkingas jo maitinimo kabelis arba kištukas. Atjungdami nuo elektros lizdo traukite suėmę kištuką, o ne maitinimo kabelį. Nelieskite kištuko arba įrenginio šlapiomis rankomis. Prieš traukdami kištuką iš elektros lizdo išjunkite visus valdymo įtaisus.
- Nevilkite ir neneškite siurblio už maitinimo kabelio, nenaudokite jo kaip rankenos, nepriverkite durimis ir netraukite jo per aštrias briaunas arba kampus. Nevažiuokite įrenginiu per maitinimo laidą. Saugokite maitinimo kabelį nuo įkaitusių paviršių.
- Saugokite, kad plaukai, palaidi drabužiai, pirštai ir kitos kūno dalys, nepakiūtų į įrenginio angas ir judančias dalis. Nekiškite į angas jokių daiktų ir žiūrėkite, kad naudojant įrenginį jo angos nebūtų užkimštos. Pasirūpinkite, kad angose nesikauptų dulksės, pūkai, plaukai ir kitos oro tekėjimui trukdančios kliūtys.
- Nenaudokite lauke, esant žemai temperatūrai.
- Nesuirbkite lengvai užsiliepsnojančių arba degių skysčių, pavyzdžiui, benzino, ir nenaudokite įrenginio aplinkoje, kurioje gali būti tokių skysčių.
- Nesuirbkite degančių arba rūkstančių šiukšlių, pavyzdžiui, cigarečių, degtukų arba karštų pelenų.
- Siurbdami laiptus būkite ypač atsargūs.
- Nenaudokite įrenginio, jei jame nėra filtrų.
- Jei prietaisas veikia netinkamai arba buvo numestas, sugadintas, paliktas lauke ar įmestas į vandenį, grąžinkite jį į techninės priežiūros centrą arba pardavėjų.
- Jeigu iš įrenginio išbėga putų ar skysčio, nedelsdami jį išjunkite.
- Draudžiama šį įrenginį naudoti vietoje vandens siurblio. Šis įrenginys skirtas siurbti vandens ir oro mišinį.
- Junkite įrenginį prie tinkamai įžeminto elektros tinklo. Elektros lizde ir ilgintuve turi būti tinkamai savo funkciją atliekantis apsauginis laidininkas.
- Gerai vėdinkite darbo vietą.
- Nenaudokite įrenginio vietoje kopėčių ar pakylės. Parvirtęs įrenginys gali būti apgadintas. Kyla pavojus susižeisti.
- Įrenginyje esantį lizdą naudokite tik instrukcijose nurodytiems tikslams.

2 Rizika

2.1 Elektros įranga

PAVOJUS



Viršutinėje įrenginio dalyje yra įtampą turinčių komponentų. Prilietus prie įtampą turinčių komponentų patiriama sunkių arba net mirtinų traumų. Nepurkškite vandens ant viršutinės įrenginio dalies.

PAVOJUS



Netvarkingas maitinimo kabelis kelia elektros smūgio pavojų. Prilietus prie netvarkingo maitinimo kabelio kyla pavojus patirti sunkių arba net mirtinų traumų.

- Nepažeiskite maitinimo kabelio (pvz., jį pervažiudami, traukdami ar uždėdami ant jo svorį).
- Periodiškai tikrinkite, ar maitinimo kabelis nepažeistas ir nesusidėvėjęs.
- Jei maitinimo laidas yra pažeistas, pavojų išvengsite, jei jį pakeis „FLEX“, jo įgaliotas klientų aptarnavimo darbuotojas ar reikiamos kvalifikacijos asmuo.
- Jokiais būdais negalima vynioti maitinimo kabelio apie pirštus arba kitą įrenginio operatoriaus kūno dalį.

2.2 Pavojingos dulksės

ĮSPĖJIMAS



Pavojingos medžiagos. Siurbdami pavojingas medžiagas galite sunkiai ar net mirtinai susižaloti. Draudžiama siurbliu siurbti toliau nurodomas medžiagas:

- įkaitusias medžiagas (degančias cigaretes, karštus pelenus ir pan.)
- degius, sprogius, agresyviai veikiančius skysčius (pvz., benziną, tirpiklius, rūgštis, šarmus ir pan.)
- degias, sprogias dulkes (pvz., magnio arba aliuminio dulkes ir pan.)

ATSARGIAI



Susiuurbtos medžiagos gali kelti pavojų aplinkai.

- Nešvarumus šalinkite laikydamiesi teisiųjų nuostatų.

Šalindami asbestą papildomai dėvėkite vienkarčius drabužius. Dėvėkite P2 kvėpavimo kaukę. Prieš pašalindami įrenginį iš zonos, kuri yra užteršta žalingomis medžiagomis:

- Nuvalykite mašinos išorę, nušluostykite ją švariai arba supakuokite mašiną į itin sandarią pakuotę ir venkite paskleisti nusėdusias kenksmingas dulkes.

VCE 22 M MC/VCE 22 M MC V/VCE 26 H MC

Atliekant techninės priežiūros ir remonto darbus, visas užterštas dalis, kurių nepavyksta tinkamai nuvalyti, būtina:

- Supakuota į itin sandarius maišelius
- išmesti vadovaujantis galiojančiais reglamentais, kurie nustato tokių atliekų šalinimo tvarką.

2.3 Atsarginės dalys ir priedai

ATSARGIAI



Atsarginės dalys ir priedai.

Naudojant neoriginalias atsargines dalis, šepetčius ir priedus, įrenginys gali tapti nesaugus ir (arba) neveikti tinkamai.

Naudokite tik „FLEX“ tiekiamas originalias atsargines dalis ir priedus. Atsarginės dalys, galinčios turėti įtakos operatoriaus sveikatai bei saugai ir (arba) įrenginio veikimui, yra nurodytos toliau:

Aprašymas	Užsakymo Nr.
Filtro elementas FE VC/E 21-26 - PET LM	385.085
Filtro elementas FE VC/E 26 H HEPA 14	530.658
Vilnos filtro maišelis FS-F VC/E 21-26 L (VE 5)	502.235
Išmetimo maišelis ES PP VC/E 21-26 L (VE 5)	385.107
Siurbimo žarna Ø 27	445.045
Siurbimo žarna Ø 32	406.708

2.4 Naudojimas sprogoje arba degioje atmosferoje

ATSARGIAI



Įrenginys nepritaikytas naudoti sprogoje ir degioje atmosferoje arba aplinkoje, kurioje tokia atmosfera gali susidaryti dėl joje esančių lakiųjų skysčių, degiųjų dujų arba garų.

3 Valdymas ir naudojimas

ATSARGIAI



Žalos pavojus dėl netinkamos maitinimo įtampos.

Įrenginys gali sugesti, jei bus prijungtas prie netinkamos įtampos elektros tinklo.

- Įsitikinkite, kad ant įrenginio plokštelės nurodyta įtampa atitinka elektros tinklo įtampą.

3.1 Įrenginio paleidimas ir naudojimas

Patikrinkite, ar išjungtas elektros jungiklis (padėtyje 0).

Patikrinkite, ar mašinoje sumontuoti tinkami filtrai. Tada įsiurbimo žarną prijunkite prie mašinos įsiurbimo angos, stumdami žarną į priekį, kol ji tvirtai įsitaisys įsiurbimo angoje. Prijunkite vamzdžius prie žarnos rankenos – sukite vamzdžius, kad jie tvirtai susijungtų. Ant vamzdžio užmaukite tinkamą antgalį. Pasirinkite antgalį atsižvelgdami į siurbiamos medžiagos tipą. Jeigu naudojate dulkėms siurbti kartu su dulkes keliančiu įrankiu, tuomet prijunkite siurbimo žarnos galą su atitinkamu adapteriu.

Įjunkite kištuką į tinkamą elektros lizdą. Varikliui paleisti perjunkite elektros jungiklį į padėtį I.

ATSARGIAI



Siurbimo žarna Ø 32



Žarna Ø 32, sukite pagal laikrodžio rodyklę

I pasukimas: Įrenginys įjungiamas.
Sukite : automatiniam įjungimui / išjungimui
Pasukus 0: įrenginys išjungiamas.



Žarna Ø 27, sukite prieš laikrodžio rodyklę

I pasukimas: Įrenginys įjungiamas.
Sukite : automatiniam įjungimui / išjungimui
Pasukus 0: įrenginys išjungiamas.

Žarnos skersmuo ir įsiurbimo žarnos skersmens nustatymas turi sutapti.

ø 27	ø 27
ø 32	ø 32

3.2 Automatinio įjungimo ir išjungimo lizdas varikliniams įrankiams¹⁾

ATSARGIAI



Prietaiso maitinimo lizdas²⁾

Prietaisų maitinimo lizdas yra skirtas pagalbinei elektros įrangai; žr. techninius duomenis.

- Prieš prijungdami prietaisą, iš pradžių visada išjunkite jo ir įrenginio maitinimą.
- Perskaitykite prijungiamo prietaiso naudojimo instrukciją ir paisykite joje pateikiamų saugos nurodymų.

Įrenginyje įtaisytas maitinimo lizdas su įžeminimo kontaktu. Prie jo galima prijungti išorinį variklinį įrankį. Lizdas pasižymi nuotolinio įjungimo³⁾ funkcija, kai elektros jungiklis yra padėtyje /0, t. y. mašiną galima naudoti kaip prailgintuvą. Pasirinkus padėtį , įrenginį galima įjungti ir išjungti per prijungtąjį variklinį įrankį. Tokiu būdu nedelsiant pradedamos siurbti dulksės jų susidarymo vietoje. Siekiant nenusižengti reglamentams leidžiama prijungti tik patvirtintus įrankius, keliančius dulkes.



Įrenginius su „FLEX Bluetooth“ nuotolinio valdymo pultu taip pat galima įjungti ir išjungti naudojant nuotolinio valdymo pultą. Žr. naudotojo vadovą, pateiktą kartu su nuotolinio valdymo pultu.

Didžiausia prijungiamo elektros prietaiso galia nurodyta skirsnyje „Techniniai duomenys“.

Prieš nustatydami jungiklį į padėtį įsitikinkite, kad įrankis, prijungtas prie prietaisų lizdo, yra išjungtas.

3.3 Spausti ir valyti

Mašinoje įrengta pusiau automatinė filtro valymo sistema „Spausti ir valyti“. Filtro valymo sistema reikia naudoti vėliausiai – tada, kai nebepakanka siurbimo galios. Reguliariai naudodami filtro valymo funkciją užtikrinsite tinkamą siurbimą ir pailginsite filtro naudojimo trukmę. Instrukcijas žr. greito paleidimo vadove.

3.4 Srauto spartos įspėjimas

ATSARGIAI



Patikrinkite, ar yra filtras ir ar jis tinkamai uždėtas.

Mašinoje įrengta oro judėjimo greičio stebėjimo sistema. Prieš pradėdami siurbti dulkes, kurioms nustatytos profesinio poveikio ribos vertės, patikrinkite srauto monitorių. Varikliui veikiant, siurbimo žarną laikykite uždarytą, kad sumažintumėte srautą. Po kelių sekundžių pasigirsta garsinis įspėjimas. Skersmens nuostatą parinkite pagal faktinį žarnos dydį.

Kai prasideda akustinis garsas, oro greitis yra mažesnis nei 20 m/s.

- Patikrinkite, ar talpykla arba filtro maišas pripildė.
- Patikrinkite, ar nesumažėjo oro srautas siurbimo žarroje, vamzdyje/antgalyje.
- Patikrinkite filtrą.

3.5 Antistatinė jungtis¹⁾

ATSARGIAI



Įrenginys turi antistatinę sistemą, skirtą pašalinti statinį elektros krūvį, kuris gali susidaryti surenkant dulkes.

Antistatinė sistema sukuria žemuminį jungtį prie įleidimo į talpyklą jungties. Kad įrenginys veiktų tinkamai, rekomenduojama naudoti laidžią elektrai arba antistatinę siurbimo žarną.

3.6 Skysčių surinkimas

ATSARGIAI



Įrenginyje įtaisyta plūdės sistema, kuri nutraukia oro srautą per įrenginį, kai skystis pasiekia maksimalų lygį. Tokiu atveju pastebimai pasikeičia variklio skleidžiamas garsas ir sumažėja siurbimo galia. Kai taip nutinka, išjunkite įrenginį. Ištraukite jo kištuką iš elektros lizdo. Nesiurbkite skysčio, jei nėra plūdės.

- Jei vanduo ima putoti, tuoj pat liaukitės dirbti ir ištuštinkite talpyklą.
- Periodiškai išvalykite vandens lygio ribotuvą ir tikrinkite, ar jis nesugedo.

Prieš išpildami skystį iš talpyklos, atjunkite įrenginį nuo elektros tinklo. Traukdami žarną atjunkite ją nuo įvadinės jungties. Variklio gaubtui atpalaiduoti atkabinkite fiksatorių traukdami jį į išorę. Atkelkite variklio gaubtą nuo talpyklos. Visada ištuštinkite ir išvalykite talpyklą.

Pakreipkite talpyklą atgal arba į šoną ir išpilkite skysčių į grindyse įtaisytą nuotekų vamzdį arba panašią sistemą.

Nuleiskite variklio gaubtą ant talpyklos. Pritvirtinkite variklio gaubtą fiksatoriais.

Drėgnam siurbimui rekomenduojama naudoti M klasės PET filtrą arba filtro sieta.

3.7 Sausų medžiagų siurbimas

ATSARGIAI



Aplinkai pavojingų medžiagų surinkimas medžiagas.

Susierbtos medžiagos gali kelti pavojų aplinkai.

- Atsikratykite šiukšlių vadovaudamiesi teisiniais reglamentais.

DĖMESIO!²⁾



M/H dulkių klasės mašinose įrengtas prieššrovinis M/H klasės dulkių filtras, sumontuotas apatinėje variklio viršaus pusėje.

3.8 Susierbtų sausų šiukšlių išpylimas

Prieš išpildami susierbtas sausas šiukšles ištraukite kištuką iš elektros lizdo. Periodiškai tikrinkite filtrus ir dulkių maišą. Variklio gaubtui atpalaiduoti atkabinkite fiksatorių traukdami jį į išorę. Atkelkite variklio gaubtą nuo talpyklos.

Filtrų valymas: M klasės PET: naudokite „Manual Clean“, rankomis nuvalykite, nuvalykite šepetėliu arba nuplaukite filtrą.

H klasės PTFE: naudokite „Manual Clean“, švelniai nuvalykite šepetėliu ir retkarčiais nuplaukite filtrą švairiu vandeniu. Būkite atsargūs, kad nepažeistumėte filtro membranos.

Dulkių maišas: tvarkingame maišelyje telpa daugiau. Jei reikia, pakeiskite dulkių maišą. Išimkite seną maišą. Naujas maišas įdedamas perkisiant PP žiedą su gumine membrana per siurbimo jungtį. Įsitinkinkite, kad guminė membrana pralenda pro aukštesnę siurbimo jungties vietą.

Išpylus šiukšles. Nuleiskite variklio gaubtą ant talpyklos ir pritvirtinkite fiksatoriais. Nesiurbkite sausų šiukšlių, jei įrenginyje neįtaisytas kasetinis filtras ir dulkių maišas. Siurblio siurbimo veiksmingumas priklauso nuo filtro bei dulkių maišo dydžio ir kokybės. Todėl naudokite tik originalius filtrus ir dulkių maišus.

4 Baigus darbą su įrenginiu

4.1 Baigus darbą

Susierbę pavojingas dulkes, uždarykite įsiurbimo angos dangtelį ir nuvalykite įrenginio išorę.

Kai įrenginio nenaudojate, ištraukite kištuką iš elektros lizdo. Sunykinkite maitinimo kabelį pradėdami nuo įrenginio.

4.2 Gabenimas

- Prieš gabendami įrenginį, užfiksukite visus filtratorius.
- Uždarykite įsiurbimo angą įsiurbimo angos dangteliu.
- Nepaverskite įrenginio, jei nešvarumų talpykloje yra skysčių.
- Nekelkite įrenginio krano kabliu.

4.3 Laikymas

ATSARGIAI



Laikykite įrenginį sausoje vietoje, kurioje nelyja ir nebūna šalčio. Laikykite įrenginį tik patalpoje. Drėgnus filtrus ir skysčio bako vidinę dalį prieš laikymą reikia išdžiovinti.

4.4 Įrenginio utilizavimas

Susidėvėjusio įrenginio nebenaudokite.

1. Atjunkite įrenginio maitinimą.
2. Nukirpkite maitinimo kabelį.
3. Neišmeskite elektros prietaisų kartu su buitinėmis atliekomis.



Įranga, pažymėta perbrauktos šiukšliadėžės su ratukais simboliu, rodo, kad panaudotos elektros ir elektroninės įrangos negalima išmesti kartu su neišrūšiuotomis buitinėmis atliekomis. Siekiant išvengti neigiamo poveikio žmonių sveikatai ir aplinkai, įranga turi būti surenkama atskirai tam skirtose surinkimo vietose. Elektros ir elektroninės įrangos naudotojai turi naudotis savivaldybių nustatytais surinkimo sistemomis. Atkreipkite dėmesį, kad komerciniais tikslais panaudota elektros ir elektroninė įranga negali būti šalinama naudojantis komunalinio surinkimo sistemomis. Mes mielai informuosime jus apie tinkamus šalinimo būdus.

5 Techninė priežiūra

5.1 Periodinė techninė priežiūra ir tikrinimas

Šio įrenginio periodinės techninės priežiūros ir tikrinimo darbus leidžiama atlikti tik tinkamos kvalifikacijos asmenims, besilaikantiems atitinkamų teisės aktų ir reglamentų. Labai svarbu dažnai tikrinti įžeminimo grandinės vientisumą, izoliacijos varžą ir lanksčiojo kabelio būklę.

Aptikus bet kokį trūkumą įrenginį naudoti DRAUDŽIAMA. Būtina pasirūpinti, kad jį išsamiai patikrintų ir sutaisytų įgaliotasis techninės priežiūros specialistas.

Bent kartą per metus „FLEX“ technikas arba apmokytas asmuo turi atlikti techninę patikrą, tai yra patikrinti filtrus, valdymo mechanizmus ir ar įrenginys nepraleidžia oro.

H dulkių klasės prietaisų filtravimo efektyvumas turėtų būti tikrinamas bent kartą per metus arba pagrindinis filtras turėtų būti pakeistas nauju.

5.2 Techninė priežiūra

Prieš imdamiesi techninės priežiūros darbų ištraukite kištuką iš elektros lizdo. Prieš naudodami įrenginį įsitikinkite, kad jo vardinių duomenų plokštelėje nurodytas dažnis ir įtampa atitinka elektros tinklo parametrus.

Įrenginys pritaikytas sunkiam nepertraukiamam darbui. Dulkių filtrą reikia keisti atsižvelgiant į naudojimo trukmę. Įrenginį valykite sausa šluoste, užpurškę šiek tiek poliravimo priemonės.

Įrenginio techninės priežiūros ir valymo darbus dirbkite taip, kad nekiltų grėsmės techninės priežiūros personalui ar kitiems žmonėms.

Techninės priežiūros zonoje

- naudokite priverstinę ventiliaciją su filtrais;
- dėvėkite apsauginius drabužius;
- Valykite techninės priežiūros zoną, kad žalingos medžiagos nepatektų į aplinką.

ATSARGIAI

Prieš pašalindami įrenginį iš zonos, kuri yra užteršta žalingomis medžiagomis:

Nuvalykite mašinos išorę, nušluostykite ją švariai arba supakuokite mašiną į gerai sandarią pakuotę ir venkite paskleisti nusėdusias kenksmingas dulkes.

Atliekant techninės priežiūros ir remonto darbus, visas užterštas dalis, kurių nepavyksta tinkamai nuvalyti, būtina:

- supakuoti į sandarius maišus;
- išmesti vadovaujantis galiojančiais reglamentais, kurie nustato tokių atliekų šalinimo tvarką.

Norėdami gauti daugiau informacijos apie popardavininį aptarnavimą, susisiekite su „FLEX“ prekybos arba aptarnavimo atstovu, atsakingu už jūsų šalį. Žr. šio dokumento užpakalinį viršelį.

6 Papildoma informacija

6.1 EB atitikties deklaracija

Šiuo pareiškime, kad toliau aprašyto aparato brėžiniai ir konstrukcija bei mūsų į rinką išleistas modelis atitinka pagrindinius EB direktyvų saugumo ir sveikatos apsaugos reikalavimus. Jei mašinos modelis keičiamas su mumis nepasitarus, ši deklaracija nebegalioja.

Gaminys: Sauso ir drėgno valymo siurblys

Tipas: VCE 22 M MC/VCE 22 M MC V/VCE 26 H MC

Specialios EB direktyvos:
2006/42/EC, 2014/30/EU, 2011/65/EU

Taikomi darnieji standartai:
EN 60335-1:2012+A11:2014+A13:2017
A1:2019+A14:2019+A2:2019
EN 55014-1:2017+A11:2020
EN 55014-2:2015
EN 61000-3-2:2019
EN 61000-3-3:2013+A1:2019
EN 63000:2018

Dokumentaciją tvarkyti įgaliotas asmuo:
FLEX Elektrowerkzeuge GmbH, R & D
Bahnhofstraße 15, D-71711 Steinheim/Murr



Peter Lameli
Technical Head

Klaus Peter Weinper
Head of Quality
Department (QD)

30.01.2023
FLEX Elektrowerkzeuge GmbH
Bahnhofstraße 15, D-71711 Steinheim/Murr

6.2 Techniniai duomenys

VCE 22 M MC/VCE 22 M MC V/VCE 26 H MC												
	EU			GB			AUNZ			CH		USA
	22 M	26 H	22 M	26 H	22 M	26 H	22 M	26 H	22 M	26 H	22 M	26 H
Leidžiamoji įtampa	V	220-240	110	110	220-240	220-240	1200	1200	220-240	220-240	1200	1200
Galia P _{EC}	W	1200	1000	1000	1200	1200	1200	1200	220-240	220-240	1200	1000
Prijungtoji apkrova prietaisų lizdams	W	2400/ 1100**	2400/ 1100**	750	1750	1750	1100	1100	1100	1100	1100	800
Maitinimo tinklo dažnis	Hz	50-60	50-60	50-60	50-60	50-60	50-60	50-60	50-60	50-60	50-60	50-60
Saugiklis	A	16/10**	16	16	13	13	10	10	10	10	10	15
Apsaugos laipsnis (drėgmė, dulkės)	IPX4											
Apsaugos klasė (nuo elektros)	I											
Maks. Oro srautas*	l/s m ³ /h CFM	62 222 131	60 216 127	60 216 127	62 222 131	60 216 127	60 216 127	60 216 127	60 216 127	60 216 127	60 216 127	60 216 127
Maks. Vakuumas	kPa hPa in _{H₂O}	24.5 245 100	21 210 85	21 210 85	24.5 245 100	24.5 245 100	24.5 245 100	24.5 245 100	24.5 245 100	24.5 245 100	21 210 85	21 210 85
Garso slėgio lygis L _{PA} (IEC 60335-2-69)	dB(A)	69 ± 2										
Darbinis garso lygis	dB(A)	61 ± 2										
Vibracija ISO 5349 a _h	m/s ²	≤ 2.5										
Svoris	kg lb	10 22										
Dukų klasė	M	H	M	H	M	H	M	H	M	H	M	H

*Išmatuota prie turbinos.

Techniniai duomenys ir aprašai keičiami neįspėjus.

**DK.

Ātrās uzziņas rokasgrāmata

Vadības elementi:

1. Rokturis
2. Piederumu pozīcijas
3. Aizbīdnis
4. Vadāmais ritenis
5. Tvertne
6. Ieplūdes stiprinājums
7. Slēdzis
8. Darbarīku kaste*)
9. Ierīces kontaktligzda*)
10. Filtru tīrīšanas poga (Manual Clean)
11. Ieplūdes vāciņš*)

Ātrās uzziņas pamācība attēlos

Ātrās uzziņas pamācība attēlos ir izstrādāta, lai palīdzētu jums iekārtas iedarbināšanā, ekspluatācijā un uzglabāšanā. Rokasgrāmata ir sadalīta 4 nodaļās, kas apzīmētas ar simboliem:

A



Pirms darba sākšanas

PIRMS LIETOŠANAS IZLASIET NORĀDĪJUMUS PAR EKSPLUATĀCIJU!

- 1A - Izsaiņojiet piederumus
- 2A - Filtra maisiņa uzstādīšana
- 3A - Šļūtenes ievietošana un darbības
- 4A - Šļūtene nostiprināta
- 5A - Piederumu izvietojums

B



Darbības vadīšana/lietošana

- 1B - Caurplūduma ātrums un filtra brīdinājums
- 2B - Manual Clean filtru tīrīšanas sistēma

C



Elektroierīču pievienošana

- 1C - Elektroinstrumenta pielāgošana

D



Apkope:

- 1D - Putekļu maisiņa nomainīšana
- 2D - Filtra nomainīšana, putekļu klase M un H

1 Norādījumi par drošību



Šis dokuments kopā ar ātrās uzziņas rokasgrāmatu ietver informāciju, kas nepieciešama ierīces drošai izmantošanai. Pirms iekārtas pirmās ieslēgšanas rūpīgi iepazīstieties ar šo norādījumu rokasgrāmatu. Saglabājiet norādījumus turpmākai uzziņai.

Turpmāks atbalsts

Plašāka informācija par ierīci ir atrodama mūsu tīmekļa vietnē www.flex-tools.com. Plašāku jautājumu gadījumā, lūdzu, sazinieties ar jūsu valstī atbildīgo FLEX servisa pārstāvi. Skatiet šī dokumenta otru pusi.

1.1 Norādījumu apzīmēšanā izmantotie simboli

BĪSTAMI!



Apdraudējums, kas var izraisīt smagas vai neatgriezeniskas fiziskas traumas vai pat nāvi.

BRĪDINĀJUMS



Apdraudējums, kas var izraisīt smagas fiziskas traumas vai pat nāvi.

UZMANĪBU!



Apdraudējums, kas var radīt mazākas fiziskas traumas un materiālus zaudējumus.

1.2 Lietošanas norādījumi

Iekārtu drīkst:

- izmantot tikai personas, kuras ir apmācītas tās pareizā lietošanā, un īpaši nozīmētas personas, kuras pārzina tās darbību,
- drīkst ekspluatēt tikai uzraudzībā
- Šīs iekārtas izmantošana nav paredzēta personām (tajā skaitā bērniem) ar pavājinātām fiziskajām, sensorajām vai garīgajām spējām vai bez pieredzes un zināšanām.
- Bērni jāuzrauga, lai nodrošinātu, ka viņi arī ierīci nespēlējas.
- Neizmantojiet nedrošas darba metodes.
- Nekad nelietojiet ierīci bez filtra.
- Izslēdziet ierīci un atvienojiet elektrotīkla kontaktdakšņu šādos gadījumos:
 - Pirms tīrīšanas un apkopes veikšanas
 - Pirms sastāvdaļu nomainīšanas
 - Pirms ierīces nomainīšanas pret citu
 - Ja izdalās putas vai šķidrums

Ievērojiet ne tikai ierīces izmantošanas valstī esošās lietošanas instrukcijas un ar tām saistītos nelaiemes gadījumu novēršanas noteikumus, bet arī vispārātrātīto drošības un pareizas lietošanas noteikumus.

Pirms darba sākšanas apkalpojošais personāls ir jāinformē un jāapmāca:

- iekārtas lietojums
- ar uzsūcamo materiālu saistītie riski
- uzsūktā materiāla droša likvidēšana

1.3 Nolūks un paredzētais lietojums

Šis mobilais putekļu sūcējventilators ir projektēts, izstrādāts un rūpīgi pārbaudīts, lai darbotos efektīvi un droši, ja tiek pareizi uzturēts un izmantots saskaņā ar turpmāk minētajām instrukcijām.

Šī iekārta ir paredzēta komerclietojumam, piemēram, viesnīcās, skolās, slimnīcās, rūpnīcās, veikalos, birojos un nomātās uzņēmējdarbības telpās. Iekārta ir piemērota arī rūpnieciskam lietojumam, piem., ražotnēs, būvlaukumos un darbnīcās. Negadījumus, kas radušies nepareizas lietošanas dēļ, var novērst vienīgi iekārtas lietotāji.

IZLASIET UN IEVĒROJIET VISAS DROŠĪBAS INSTRUKCIJAS.

Jebkāds cits lietojums ir uzskatāms par neatbilstošu lietojumu. Ražotājs neuzņemas nekādu atbildību par zaudējumiem, kas radušies šāda lietojuma dēļ. Šāda lietojuma risku uzņemas tikai un vienīgi pats lietotājs. Atbilstošs lietojums ietver pareizu ekspluatāciju, apkopi un remontu, kā norādīts ražotājs.

Gaisa caurplūdums aizsargvakuuma sistēmās ir stingri jāregulē, lai sūkšanas šļūtenē panāktu minimālo caurplūduma ātrumu $V = 20$ m/s.

Uz VCE 26 H MC attiecas šādi nosacījumi.

Iekārta ir piemērota sausu, neuzliesmojošu putekļu, neuzliesmojošu šķidrumu, bīstamo putekļu ar OEL¹⁾ vērtībām, kancerogēnu putekļu un mikrobus saturošu putekļu uzsūkšanai.



Putekļu klase H (IEC 60335-2-69).

Putekļi ar OEL vērtībām¹⁾, visi kancerogēnie putekļi un putekļi, kas sajaukušies ar patogēniem mikroorganismiem. H putekļu klasei paredzētais vakuums tiek testēts visā pilnībā, un tā maksimālā caurlaidības pakāpe ir 0,005%. Atkritumos putekļu nedrīkst būt.

Drošības uzlīme uz iekārtas brīdina:

Iekārta satur putekļus, kas ir kaitīgi veselībai. Iztukšošanas un apkopes procedūras, tostarp putekļu savācēju noņemšanu, drīkst veikt tikai pilnvarots personāls, izmantojot atbilstošus individuālos aizsardzības līdzekļus. Eksploatāciju sāciet tikai pēc tam, kad ir uzstādīta un pārbaudīta visa filtrācijas sistēma.

Ja izplūdes gaiss tiek atkal izvadīts telpā, putekļu sūcējventilatoriem jānodrošina atbilstošs gaisa apmaiņas ātrums H. Pirms lietošanas jāiepazīstas ar valstī spēkā esošajiem noteikumiem un tie jāievēro.

Uz VCE 22 M MC/VCE 22 M MC V attiecas šādi nosacījumi.

Iekārta ir piemērota sausu, neuzliesmojošu putekļu, neuzliesmojošu šķidrumu, zāģu skaidu un bīstamo putekļu ar OEL¹⁾ > 0,1 mg/m³ vērtībām un bīstamu putekļu uzsūkšanai.



Putekļu klase M (IEC 60335-2-69).

Putekļi ar OEL vērtībām¹⁾ > 0,1 mg/m³, kā arī zāģu skaidas. Iekārta ir

testēta visā pilnībā ar šai putekļu klasei paredzētu vakuumu. Maksimālā caurlaidības pakāpe ir 0,1%, un atkritumos drīkst būt niecīgs putekļu saturs.

Ja izplūdes gaiss tiek atkal izvadīts telpā, putekļu sūcējventilatoriem jānodrošina atbilstošs gaisa apmaiņas ātrums M. Pirms lietošanas jāiepazīstas ar valstī spēkā esošajiem noteikumiem un tie jāievēro.

1.4 Elektriskais savienojums

- Iekārta ieteicama pievienot strāvas avotam caur paliekošās strāvas automātslēdzi.
- Izkārtojiet elektriskās daļas (ligzdas, kontaktakšas un savienojumus) un aprēķiniet pagarinātāja vada parametrus, lai tiktu saglabāta aizsardzības klase.
- Elektrības vadu savienotājiem un savienojumiem, kā arī pagarinātajiem jābūt ūdensdrošiem.

1.5 Pagarinātāja vads

- Kā pagarinātāja vadu izmantojiet tikai ražotāja noteikto vai kādu no augstākās kvalitātes versijām.
- Izmantojot pagarinātāju, pārbaudiet kabeļa minimālos šķēsgriezumus:

Kabeļa garums	Šķēsgriezums	
	< 16 A	< 25 A
līdz 20 m	1,5 mm ²	2,5 mm ²
no 20 līdz 50 m	2,5 mm ²	4,0 mm ²

1.6 Garantija

Mūsu vispārīgie uzņēmējdarbības nosacījumi tiek piemēroti attiecībā uz garantiju. Neatļauta ierīces pārveidošana, neatbilstošu suku lietošana, kā arī ierīces izmantošana lietojumam, kam tā nav paredzēta, atbrīvo ražotāju no jebkādas atbildības par izrietošajiem bojājumiem/zaudējumiem.

1.7 Svarīgi brīdinājumi

BRĪDINĀJUMS



- Lai mazinātu ugunsgrēka, elektriskā trieciēna vai fiziskas traumas risku, pirms lietošanas, lūdzu, izlasiet un izpildiet visus norādījumus par drošību un brīdinājuma marķējumus. Šī iekārta ir konstruēta kā droša ierīce, ja to lieto tīrīšanas funkcijām, kā norādīts. Elektriskās vai mehāniskās daļas bojājuma gadījumā pirms turpmākas lietošanas iekārta un/vai piederums jānodod remontam kompetentā servisa centrā vai ražotājam, lai nepieļautu iekārtas turpmāku bojāšanu vai fiziskas traumu gūšanu lietotājam.

¹⁾OEL=arodiedarbības robežvērtība, ²⁾Izvēles piederumi / opcija atkarīga no modeļa
Oriģinālās lietošanas pamācības tulkojums

- Neatstājiet iekārtu, pievienotu elektrotīklam. Atvienojiet no kontaktligzdas, kad to nelietojat, kā arī pirms apkopes.
- Jāierobežo ierīces izmantošana ārpus telpām, to darot tikai retos gadījumos.
- Nelietojiet iekārtu ar bojātu kabeli vai kontaktdakšu. Lai atvienotu, satveriet kontaktdakšu, nevis vadu. Nerīkojieties ar kontaktdakšu vai iekārtu ar mitrām rokām. Pirms atvienošanas no elektrotīkla izslēdziet visus vadības elementus.
- Nevelciet vai nepārnēsājiet aiz vada, neizmantojiet vadu kā rokturi, neieveriet vadu durvīs, nevelciet vadu gar asām malām vai stūriem. Nebīdīet iekārtu pāri kabelim. Turiet kabeli atstatu no karstām virsmām.
- Turiet matus, vaļīgu apģērbu, priekšus un visas ķermeņa daļas atstatu no atverēm un darbīgām daļām. Neievietojiet nekādus priekšmetus atverēs un nelietojiet iekārtu, ja kāda tās atvere ir aizsprostota. Uzturiet atveres tīras no putekļiem, plūksnām, matiem un jebkā cita, kas varētu samazināt gaisa plūsmu.
- Nelietojiet ārpus telpām zemā temperatūrā.
- Nelietojiet uzliesmojošu vai degošu šķidrumu, piemēram, benzīna uzsūkšanai, vai neizmantojiet vietās, kur iespējama tā klātbūtne.
- Neuzsūciet neko, kas deg vai dūmo, piemēram, cigaretes, sērķociņus vai kars-tus pelnus.
- Ievērojiet īpašu piesardzību, veicot tīrīšanu uz kāpnēm.
- Nelietojiet bez uzstādītiem filtriem.
- Ja iekārta nedarbojas pareizi vai ir nomesta zemē, bojāta, atstāta ārpus telpām vai iekritusi ūdenī, nododiet to apkalpošanas centrā vai izplatītājam.
- Ja no iekārtas sūcas putas vai šķidrumi, nekavējoties to izslēdziet.
- Iekārtu nedrīkst izmantot kā ūdens sūkni. Iekārta ir paredzēta gaisa un ūdens maisījumu uzsūkšanai.
- Pievienojiet iekārtu pareizi iezemētam elektrotīklam. Kontaktligzdai un pagarinātāja kabelim jābūt ar aizsargvadu.
- Nodrošiniet labu ventilāciju darba vietā.
- Neizmantojiet iekārtu kā kāpnes vai pakāpienu. Iekārta var apgāzties un tikt sabojāta. Trauma gūšanas risks.
- Iekārtā esošo kontaktligzdu drīkst izmantot tikai instrukcijās norādītajos nolūkos.

2 Riski

2.1 Elektriskie komponenti

BĪSTAMI!



Iekārtas augšdaļā atrodas elektriskie komponenti, kuros ir spriegums.

Saskare ar komponentiem, kuros ir spriegums, izraisa smagas vai pat nāvējošas traumas.

Nekad nešļakstiet ūdeni uz iekārtas augšdaļas.

BĪSTAMI!



Elektriskais trieciens bojāta elektrotīklam pievienotā vada dēļ.

Pieskaršanās bojātam elektrotīklam pievienotam vadam var izraisīt smagas vai pat nāvējošas traumas.

- Nebojājiet elektrības vadu (piem., pārbraucot tam pāri, velkot vai saspiežot to).
- Regulāri pārbaudiet, vai nav bojāts barošanas kabelis un vai tam nav novecošanās pazīmju.
- Ja elektrokabelis ir bojāts, tas pilnvarotam FLEX izplatītājam vai līdzīgi kvalificētai personai, lai izvairītos no apdraudējuma.
- Operators nekādā gadījumā nedrīkst strāvas padeves vadu aptīt ap pirkstiem vai kādu citu ķermeņa daļu.

2.2 Bīstami putekļi

BRĪDINĀJUMS



Bīstami materiāli

Bīstamu materiālu uzsūkšana var izraisīt smagas fiziskas traumas vai pat nāvi.

Ar šo iekārtu nedrīkst uzņemt šādus materiālus:

- karstus materiālus (degošas cigaretes, karstus pelnus u. tml.);
- uzliesmojoši, sprādzienbīstami, agresīvi šķidrumi (piem., benzīns, šķīdinātāji, skābes, sārmu u. tml.);
- uzliesmojošus, sprādzienbīstamus putekļus (piem., magnija vai alumīnija putekļi u. tml.).

UZMANĪBU!



Uzsūktie materiāli var radīt draudus videi.

- Likvidējiet neīrums atbilstoši likumā paredzētajiem noteikumiem.

Azbesta atļaidināšanas gadījumā valkājiet papildu vienreizlietojamo apģērbu. Valkājiet P2 elpošanas masku. Pirms iekārtas izvešanas no zonas, kas piesārņota ar kaitīgām vielām:

- Notīriet iekārtas ārpusi, noslaukiet to tīru vai iepakojiet iekārtu labi noslēdzamā iepakojumā un nepieļaujiet uzsūkto kaitīgo putekļu izplatīšanos.

Apkopes un remontdarbu laikā visas piesārņotās detaļas, ko nav iespējams apmierinoši notīrīt:

- ir jāiesaiņo cieši noslēgtos maisos;
- jālikvidē veidā, kas atbilst spēkā esošajiem noteikumiem attiecībā uz šāda veida atkritumu likvidēšanu.

2.3 Rezerves daļas un piederumi

UZMANĪBU!



Rezerves daļas un piederumi. Neoriģinālo rezerves daļu, suku un piederumu izmantošana var ietekmēt ierīces drošību un/vai darbību.

Izmantojiet tikai oriģinālās FLEX rezerves daļas un piederumus. Rezerves daļas, kas var ietekmēt operatora veselību un drošību un/vai iekārtas darbību, ir uzskaitītas turpinājumā:

Apraksts	Pasūtījuma Nr.
Filtra elements FE VC/E 21-26 - PET LM	385.085
Filtra elements FE VC/E 26 H HEPA 14	530.658
Filtsa filtra maisiņš FS-F VC/E 21-26 L (VE 5)	502.235
Utilizācijas maisiņš ES PP VC/E 21-26 L (VE 5)	385.107
Sūkšanas šļūtene Ø 27	445.045
Sūkšanas šļūtene Ø 32	406.708

2.4 Sprādzienbīstamā vai ugunsnedrošā vidē

UZMANĪBU!



Št iekārta nav piemērota lietojumam sprādzienbīstamā vai ugunsnedrošā vidē vai vietās, kur šādu vidi var radīt gaistoša šķidrums, viegli uzliesmojošas gāzes vai tvaika klātbūtne.

3 Darbības vadīšana/ lietošana

UZMANĪBU!



Bojājumi nepiemērota elektrotīkla sprieguma dēļ. Ierīce var tikt bojāta, ja to pievieno nepiemērotam elektrotīkla spriegumam.

- Pārliecinieties, vai tehnisko datu plāksnītē norādītais spriegums atbilst vietējā elektrotīkla spriegumam.

3.1 Iekārtas iedarbināšana un darbs ar to

Pārbaudiet, vai elektriskais slēdzis ir izslēgts (pozīcijā 0). Pārbaudiet, vai iekārtā ir uzstādīts atbilstošs filtrs. Pēc tam pievienojiet sūkšanas šļūteni sūkšanas iepļūdei iekārtā, bīdot šļūteni uz priekšu, līdz tā iepļūdes vietā nofiksējas. Pēc tam savienojiet caurules ar šļūtenes rokturi; pagroziet caurules, lai pārliecinātos, vai tās uzstādītas pareizi. Piestipriniet caurulei atbilstošu sprauslu. Izvēlieties sprauslu atkarībā no uzsūcama materiāla veida. Lietojot putekļu nosūkšanā kopā ar putekļus radošu instrumentu, sūkšanas šļūtenes galu pievienojiet ar atbilstošu adapteri. Pievienojiet kontaktakšus atbilstošā elektrotīkla kontaktligzdā. Lai iedarbinātu motoru, pārbīdīet elektroslēdzi pozīcijā I.

UZMANĪBU!



Sūkšanas šļūtene Ø 32



Šļūtenes Ø 32, pozīcija pulksteņrādītāja kustības virzienā
Pozīcija I: aktivizēt iekārtu.
Pozīcija : automātiskajai ieslēgšanai/izslēgšanai
Pozīcija 0: apturēt iekārtu.



Šļūtenes Ø 32, pozīcija pretēji pulksteņrādītāja kustības virzienam
Pozīcija I: aktivizēt iekārtu.
Pozīcija : automātiskajai ieslēgšanai/izslēgšanai
Pozīcija 0: apturēt iekārtu.

Šļūtenes diametram un sūkšanas šļūtenes diametra iestatījumam jābūt vienādiem.

ø 27	ø 27
ø 32	ø 32

3.2 Automātiskās iesl./izsl. kontaktligzda elektroinstrumentiem

UZMANĪBU!



Ierīces kontaktligzda *) Ierīces kontaktligzda ir paredzēta elektriskam palīgpārīkojumam; uzziņas skatīt tehniskajos datos.

- Pirms ierīces pieslēgšanas vienmēr izslēdziet iekārtu un ierīci, kura ir jāpievieno.
- Izlasiet pievienojamās ierīces lietošanas instrukciju un ievērojiet tajā ietvertos drošības noteikumus.

Iekārtā ir iebūvēta ierīču kontaktligzda ar zemējuma kontaktu. Tur var pievienot ārēju elektroinstrumentu. Kad elektroslēdzis ir pozīcijā kontaktligzdā ir pastāvīgi ieslēgts spriegums, t. i., iekārtu var izmantot kā pagarinājuma vadu. Pozīcija iekārtu var ieslēgt un izslēgt ar pievienoto elektroinstrumentu. Neīrūmi tiek nekavējoties uzsūkta no putekļu avota. Lai ievērotu atbilstību noteikumiem, drīkst pievienot tikai apstiprinātus putekļu radošos instrumentus.

Iekārtas, kas ir aprīkotas ar FLEX Bluetooth tālvadības pultī, arī var ieslēgt un izslēgt, izmantojot tālvadības pultī. Skatiet lietošanas rokasgrāmatu, kas tika piegādāta kopā ar tālvadības pultī.

Maksimālais pievienotās elektriskās ierīces strāvas patēriņš ir noteikts sadaļā "Specifikācijas".

Pirms slēdža pagriešanas pozīcijā  nodrošiniet, lai iekārtas kontaktlīdzdai pievienotais instruments būtu izslēgts.

3.3 Manual Clean

"PC" iekārta ir aprīkota ar pusautomātisku filtru tīrīšanas sistēmu Manual Clean. Filtru tīrīšanas sistēma jāaktivizē, vēlākais, tad, kad sūkšanas veikspēja vairs nav pietiekama. Regulārs filtru tīrīšanas funkcijas lietojums uztur sūkšanas veikspēju un paildzina filtru kalpošanas laiku. Norādījumus skatiet ātrās uzziņas rokasgrāmatā.

3.4 Caurplūduma ātruma brīdinājums

UZMANĪBU!



Pārliecinieties, vai filtrs ir savā vietā un pienācīgi nostiprināts.

Iekārta ir aprīkota ar sistēmu, kas uzrauga gaisa plūsmas ātrumu un H putekļu klases filtra stāvokli. Pirms tādu putekļu uzsūkšanas, kuriem ir arodiedarbības robežvērtības, ieskaitoties tīpuma plūsmas monitorā.

Motoram darbojoties, turiet sūkšanas šļūteni aizvērtu, lai samazinātu tīpuma plūsmu. Vēl pēc dažām sekundēm atskanēs akustisks brīdinājums.

Iestatiet diametra iestatījumu atbilstoši faktiskajam šļūtenes izmēram.

Kad sāk skanēt akustisks brīdinājums, gaisa ātrums ir zemāks par 20 m/s.

- pārliecinieties, vai tvertne vai filtra maisiņš nav pilns.
- pārliecinieties, vai sūkšanas šļūtenē, caurulē/sprauslā nav samazinājies gaisa caurplūdums.
- Pārbaudiet filtru.

3.5 Antistatiskais savienojums¹⁾

UZMANĪBU!



Iekārta ir aprīkota ar antistatisku sistēmu, kas izlādē visu statisko elektrību, kas var veidoties putekļu uzsūkšanas laikā.

Antistatiskā sistēma veido zemējuma savienojumu ar tvertnes iekārta stiprinājumu. Lai funkcija darbotos pareizi, ieteicams lietot elektrību vadošu vai antistatisku sūkšanas šļūteni.

3.6 Mitrā uzsūkšana

UZMANĪBU!



Iekārta ir pludiņa sistēma, kas noslēdz gaisa plūsmu cauri iekārtai, kolīdz ir sasniegts maksimālais šķidrums līmenis. Jūs dzirdēsiet ievērojamas izmaiņas motora skaņā un pamanīsiet, ka sūkšanas jauda samazinās. Kad tā notiek, izslēdziet iekārtu. Atvienojiet iekārtu no kontaktlīdzdas. Nekad neuzsūciet šķidrumu, ja pludiņa korpus nav savā vietā.

- Ja parādās putas, nekavējoties pārtrauciet darbu un iztukšojiet tvertni.
- Regulāri tīriet ūdens līmeņa ierobežojošo ierīci un pārbaudiet, vai nav bojājuma pazīmju.

Pirms tvertnes iztukšošanas atvienojiet iekārtu no elektrotilkla. Atvienojiet šļūteni no iekārta, izvelkot šļūteni ārā. Atveriet aizbīdni, velkot to uz āru, lai atbrīvotu motora augšdaļu. Noceliet motora augšdaļu no tvertnes. Vienmēr jāiztukšo un jāiztīra tvertne. Iztukšojiet, paliecot tvertni atpakaļ vai uz sāniem, un izveljiet šķidrumu grīdas notekā vai taimīdzigā vietā. Atlieciet atpakaļ motora augšdaļu uz tvertnes. Nostipriniet motora augšpusi ar fiksatoriem. Mitrā uzsūkšanai ieteicams izmantot PET M klases filtru vai filtra sietu.

3.7 Sausā uzsūkšana

UZMANĪBU!



Videi bīstamu materiālu uzsūkšana.

Uzsūktie materiāli var radīt draudus videi.

- Likvidējiet netīrumus atbilstoši likumā paredzētajiem noteikumiem.

UZMANĪBU!



M/H putekļu klases iekārta ir aprīkota ar ieejošu M/H putekļu klases filtru, kas uzstādīts pamatnes daļā motora augšā.

3.8 Iztukšošana pēc sausās uzsūkšanas

Pirms iztukšošanas pēc sausās uzsūkšanas atvienojiet elektrisko kontaktakšā no kontaktlīdzdas. Regulāri pārbaudiet filtrus un putekļu maisiņu. Atveriet aizbīdni, velkot to uz āru, lai atbrīvotu motora augšdaļu. Noceliet motora augšdaļu no tvertnes.

Filtru tīrīšana: PET M klase: izmantojiet Manual Clean, sakratiet ar roku, tīriet vai mazgājiet filtru.

PTFE H klase: izmantojiet Manual Clean, tīriet saudzīgi un reizēm izmazgājiet ar tīru ūdeni. Uzmanieties, lai nesabojātu filtra membrānu.

Putekļu maisiņš: pārbaudiet maisiņu, lai redzētu tā piepildījumu. Nepieciešamības gadījumā putekļu maisiņš jānomaina. Izņemiet veco maisiņu. Jauno maisiņu uzstāda, izvadot PP apmali ar gumijas membrānu caur vakuuma iekārta. Pārliecinieties, vai gumijas membrāna sniedz aizpaugstinājuma vakuuma iekārta.

Pēc iztukšošanas: aizveriet motora augšdaļu pie tvertnes un nostipriniet motora augšdaļu ar fiksatoriem. Nekad neuzsūciet sausu materiālu, ja iekārta nav uzstādīts kasetnes filtrs un putekļu maisiņš.

Putekļu sūcēja sūkšanas lietderība ir atkarīga no filtra un putekļu maisiņa izmēra un kvalitātes. Tāpēc izmantojiet tikai oriģinālo filtru un putekļu maisiņus.

4 Pēc iekārtas lietošanas

4.1 Pēc lietošanas

Pēc bīstamo putekļu uzsūkšanas aizveriet iepļūdes vāciņu un noīriet iekārtas ārpusi.

Kad iekārta netiek lietota, kontaktdakša ir jāizņem no kontaktligzdas. Satīniet kabeli, sākot no iekārtas.

4.2 Transportēšana

- Pirms iekārtas transportēšanas aizveriet visus aizbīžņus.
- Aizveriet iepļūdi ar iepļūdes vāciņu.
- Ja netīrumu tvērtne ir šķidrums, nesašķībiet iekārtu.
- Nelietojiet celtņa āķi iekārtas ceļšanā.

4.3 Uzglabāšana

UZMANĪBU!



Uzglabājiet ierīci sausā vietā, aizsargātu pret sala iedarbību. Iekārtu drīkst uzglabāt tikai iekštelpās. Mitrie filtri un šķidruma tvērtnes iekšējā daļa pirms uzglabāšanas tiks izžāvēta.

4.4 Iekārtas otrreizēja pārstrādāšana

Novērsiet nolietotās iekārtas lietošanas iespēju.

1. Atvienojiet iekārtu no elektrotīkla.
2. Nogrieziet strāvas vadu.
3. Izņemiet elektroierīces kopā ar sadzīves atkritumiem.



Ja iekārta, kas marķēta ar pārsvītrotas atkritumu tvērtnes simbolu, tas norāda, ka lietotās elektriskās un elektroniskās iekārtas nedrīkst izmest kopā ar neatdalītiem sadzīves atkritumiem. Lai izvairītos no negatīvas ietekmes uz cilvēku veselību un vidi, iekārta jānogādā atsevišķi no citiem atkritumiem norādītajās atkritumu savākšanas vietās.

Elektrisko un elektronisko sadzīves iekārtu lietotājiem jāizmanto pašvaldības atkritumu savākšanas vietas. Lūdzu, ņemiet vērā, ka komerciāli lietotas elektriskās un elektroniskās iekārtas nedrīkst nogādāt pašvaldības atkritumu savākšanas vietās. Mēs labprāt informēsim jūs par piemērotām utilizācijas iespējām.

5 Apkope

5.1 Regulāra apkalpošana un apskate

Regulāra jūsu iekārtas apkope un pārbaude jāveic attiecīgi kvalificētam personālam saskaņā ar saistītajiem normatīvajiem aktiem un noteikumiem. It īpaši bieži jāveic elektriskās pārbaudes attiecībā uz zemējuma nepārtrauktību, izolācijas pretestību un lokanā vada stāvokli.

Jebkāda defekta gadījumā JĀPĀRTRAUC iekārtas izmantošana, pilnībā jāpārbauda un jāremontē pilnvarotam servisa tehniķim.

Vismaz reizi gadā FLEX mehāniķim vai apmācītai personai ir jāveic tehniskā pārbaude, kas ietver filtru, hermētiskuma un kontroles mehānismu pārbaudi. H putekļu klases ierīcēm iekārtas filtrēšanas efektivitāte ir jāpārbauda vismaz reizi gadā vai arī būtiskais filtrs ir jāaizstāj ar jaunu.

5.2. Apkope

Pirms apkopes veikšanas atvienojiet kontaktdakšu no kontaktligzdas. Pirms iekārtas lietošanas pārliecinieties, vai tehnisko datu plāksnītē norādītā frekvence un spriegums atbilst elektrotīkla spriegumam.

Iekārta ir paredzēta nepārtrauktam intensīvam darbam. Atkarībā no darba stundu skaita putekļu filtrs ir jāatjauno. Tīriet iekārtu ar sausu drāniņu un nelielu daudzumu izsmidzināma pulēšanas līdzekļa.

Apkopes un tīrīšanas laikā rīkojieties ar iekārtu tā, lai nepakļautu riskam apkalpojošo personālu vai citus cilvēkus.

Apkopes zonā

- Lietojiet filtrētu obligāto ventilāciju
- Valkājiet aizsargapģērbu
- Tīriet apkopes zonu tā, lai apkārtne neiekļūtu kaitīgas vielas.

UZMANĪBU!

Pirms iekārtas uzvešanas no zonas, kas piesārņota ar kaitīgām vielām:

Noīriet iekārtas ārpusi, noslaukiet to tīru vai iepakojiet iekārtu labi noslēdzamā iepakojumā un nepieļaujiet uzsūkto kaitīgo putekļu izplatīšanos.

Apkopes un remontdarbu laikā visas piesārņotās detaļas, ko nav iespējams apmierinoši noīrīt:

- Jāiesaiņo labi noslēdzamos maisos
- jālikvidē veidā, kas atbilst spēkā esošajiem noteikumiem attiecībā uz šāda veida atkritumu likvidēšanu.

Lai saņemtu plašāku informāciju par pēcpārdošanas apkalpošanu, sazinieties ar savu izplatītāju vai jūsu valstī atbildīgo FLEX servisa pārstāvi. Skatiet šī dokumenta otru pusī.

6 Papildinformācija

6.1 EK atbilstības deklarācija

Ar šo mēs paziņojam, ka turpmāk minētā iekārta, pamatojoties uz tās konstrukciju un izgatavošanas veidu, kā arī mūsu apgrozībā laistajā izpildījumā atbilst ES direktīvu attiecīgajām galvenajām drošības un veselības aizsardzības prasībām. Iekārtā izdarot ar mums nesaskaņotas izmaiņas, šis paziņojums zaudē savu spēku.

Produkts: Sūcējs sausu un mitru vielu iesūkšanai

Tips: VCE 22 M MC/VCE 22 M MC V/VCE 26 H MC

Attiecīgās ES direktīvas:
2006/42/EC, 2014/30/EU, 2011/65/EU

Piemērotās harmonizētās normas:
EN 60335-1:2012+A11:2014+A13:2017
A1:2019+A14:2019+A2:2019
EN 55014-1:2017+A11:2020
EN 55014-2:2015
EN 61000-3-2:2019
EN 61000-3-3:2013+A1:2019
EN 63000:2018

Par dokumentāciju sastādīšanu atbildīgā persona:
FLEX Elektrowerkezeuge GmbH, R & D
Bahnhofstraße 15, D-71711 Steinheim/Murr

i.v. 

Peter Lameli
Technical Head

Klaus Peter Weinper
Head of Quality
Department (QD)

30.01.2023
FLEX Elektrowerkezeuge GmbH
Bahnhofstraße 15, D-71711 Steinheim/Murr

6.2 Specifikācijas

VCE 22 M MC/VCE 22 M MC V/VCE 26 H MC													
	EU			GB			AUNZ			CH		USA	
	22 M	26 H	22 M	26 H	22 M	26 H	22 M	26 H	22 M	26 H	22 M	26 H	
Iespējamais spriegums	V	220-240	110	110	220-240	1200	1200	220-240	1200	1200	220-240	1200	1200
Jauda P _{EC}	W	1200	1200	1000	1000	2400/ 1100**	2400/ 1100**	750	750	1750	1750	1100	1100
Pievienotā slodze ierīces kon- taktligzdai	W	2400/ 1100**	2400/ 1100**	750	750	1750	1750	50-60	50-60	50-60	50-60	50-60	50-60
Elektrofikā frekvence	Hz	50-60	50-60	50-60	50-60	16/10**	16/10**	16	16	13	13	10	10
Drošinātājs	A	16/10**	16/10**	16	16	13	13	10	10	10	10	10	15
Aizsardzības kategorija (mitrums, puteļi)													
Aizsardzības klase (elektriskā)													
maks. Gaisa plūsma*	l/s m ³ /h CFM	62 222 131	60 216 127	60 216 127	62 222 131	60 216 127	60 216 127	62 222 131	60 216 127	60 216 127	60 216 127	60 216 127	60 216 127
maks. Vakuums	kPa hPa in _{H₂O}	24.5 245 100	21 210 85	21 210 85	24.5 245 100	24.5 245 85	24.5 245 85	24.5 245 100	21 210 85	21 210 85	21 210 85	21 210 85	21 210 85
Akustiskā spiediena līmenis L _{PA} (IEC 60335-2-69)	dB(A)				69 ± 2								
Darba akustiskais līmenis	dB(A)				61 ± 2								
Vibrācija ISO 5349 a _h	m/s ²				≤ 2.5								
Svars	kg lb				10 22								
Putekļu klase		M	H	M	M	H	M	M	H	M	M	H	M

*Mērot pie turbīnas

Specifikācijas un citi dati var tikt mainīti bez iepriekšēja paziņojuma.

**DK.

VCE 22 M MC/VCE 22 M MC/VCE 26 H MC													
USA			CH			AU/NZ			GB			EU	
26 H	22 M		26 H	22 M		26 H	22 M		26 H	22 M		26 H	22 M
120	120		240-220	240-220		240-220	240-220		110	110		240-220	240-220
1000	1000		1200	1200		1200	1200		1000	1000		1200	1200
800	800		1100	1100		1100	1750		750	750		2400 /2400	2400 /2400
60-50	60-50		60-50	60-50		60-50	60-50		60-50	60-50		60-50	60-50
15	15		10	10		10	13		16	16		**10/16	**10/16
IPX4													
1													
60			62			60			60			62	
216			222			216			216			222	
127			131			127			127			131	
21			245			21			21			245	
210			245			210			210			245	
85			100			85			85			100	
2 ± 69													
2 ± 61													
2,5 ≥													
10													
22													
H	M		H	M		H	M		H	M		H	M
كجم													
رطل													
وزن													
وزن الغبار													

* يتم القياس على التوربين
تحقق بحق إجراء تعديلات على المواصفات الفنية والقيم المذكورة.

DK**

6 المزيد من المعلومات

5.2 الصيانة

احرص دائماً على خلع القابس الكهربائي قبل إجراء أعمال الصيانة. يُراعى قبل استعمال الجهاز أن يتطابق التردد والجهد الكهربائي مع بيانات لوحة الصنع.

الجهاز مصمم للتشغيل النشاق المستمر. يجب تغيير فلتر الغبار حسب مدة التشغيل. يجب المحافظة على نظافة الخزان. استخدم لهذا الغرض قطعة قماش جافة والقليل من سبراي تلميع.

يُراعى أثناء صيانة وتنظيف المكنسة الكهربائية عدم تعرض عمال الصيانة والأشخاص الآخرين للخطر.

في نطاق الصيانة

- استخدم تهوية قسرية مع الفلتر
- احرص على ارتداء ملابس حماية
- قم بتنظيف نطاق الصيانة بحيث لا تقع أية مواد خطيرة في النطاق المحيط.

احترس

قبل إبعاد الجهاز عن نطاق ملوث بمواد ضارة:
قم بتنظيف الجسم الخارجي للجهاز. امسح الجهاز لتنظيفه أو قم بتعبئة الجهاز في عبوة تغليف مُحكمة ضد التسرب وتجنب انتشار الغبار الضار.

- يجب أثناء الصيانة وعند إجراء أعمال الإصلاح تنظيف جميع الأجزاء الملوثة التي لم يتسنّ تنظيفها بشكل كافٍ:
- تعبئتها في أكياس مُحكمة ضد التسرب
 - التخلص منها طبقاً للتعليمات السارية الخاصة بمثل هذه المواد

لمعرفة التفاصيل الخاصة بخدمة العملاء، يُرجى الاتصال بالموزع أو ممثل خدمة عملاء FLEX المسؤول عن بلدك. انظر الصفحة الخلفية لهذا المستند.

6.1 بيان المطابقة الخاص بالاتحاد الأوروبي

في هذا الصدد، نقر بأن الماكينة التي سيتم شرحها فيما يلي تطابق متطلبات السلامة والصحة حسب مواصفات المجموعة الأوروبية ذات الصلة، وذلك بناءً على تصميمها وطرزها وكذلك التصميم الذي قمنا بطرحه في الأسواق. في حالة إجراء أية تعديلات على الماكينة دون تنسيق معنا، فسيكون هذا الإعلان غير سارٍ.

المنتج: مكنسة كهربائية لتنظيف المواد الرطبة والحافة
الطرز: VCE 22 M MC/VCE 22 M MC V/VCE 26 H MC

مواصفات المجموعة الأوروبية ذات الصلة:
2011/65/EU, 2014/30/EU, 2006/42/EC

المواصفات المُنسقة المستخدمة:

EN 60335-1:2012+A11:2014+A13:2017

A1:2019+A14:2019+A2:2019

EN 55014-1:2017+A11:2020

EN 55014-2:2015

EN 61000-3-2:2019

EN 61000-3-3:2013+A1:2019

EN 63000:2018

المستندات الفنية لدى:

FLEX Elektrowerkzeuge GmbH, R & D
Bahnhofstraße 15, D-71711 Steinheim/Murr

Peter Lameli
Technical Head
Klaus Peter Weinper
Head of Quality
Department (QD)

30.01.2023

FLEX Elektrowerkzeuge GmbH
Bahnhofstraße 15, D-71711 Steinheim/Murr

4.2 النقل

- يجب إغلاق جميع الأقفال قبل نقل الجهاز.
- أغلق المدخل بغطاء المدخل.
- لا تقم بقلب الجهاز في حالة وجود سائل في خزان المخلفات.
- لا تستخدم خطاف المرفاع لغرض رفع الجهاز.

4.3 التخزين

احترس

- احرص على حفظ الجهاز في مكان جاف. يتمتع بالحماية من الأمطار والصقيع. يجب تخزين هذا الجهاز داخل المبنى. يجب تجفيف الفلتر الرطب وخزان الانساختات من الداخل قبل تخزين الماكينة.

4.4 إعادة تدوير الجهاز

قم بتكهن الجهاز المُستهلِك.

1. أفضل الجهاز عن الشبكة الكهربائية.
2. أفضل كابلات الكهرباء.
3. لا تتخلص من الأجهزة الكهربائية ضمن المخلفات المنزلية.

- تشير الأجهزة المميزة برمز سلة المهملات المشطوب إلى أنه لا يجوز التخلص من الأجهزة الإلكترونية والكهربائية ضمن النفايات المنزلية غير المنفصلة. ويجب تجميع الأجهزة بشكل منفصل في مراكز التجميع المخصصة لذلك لتفادي الآثار السلبية على صحة الأفراد وعلى البيئة.
- يجب على مستخدمي الأجهزة المنزلية الكهربائية والإلكترونية استخدام مرافق التجميع المحلية. ويُرجى مراعاة أنه لا يجوز التخلص من الأجهزة الكهربائية والإلكترونية المتداولة في الأسواق عبر مراكز التجميع المحلية. ويسعدنا إعلامك بخصوص الخيارات المناسبة للتخلص من المنتجات.

5 الصيانة

5.1 الصيانة والفحص بانتظام

- يجب تنفيذ الصيانة والفحص الدوري للجهاز من قبل أشخاص مؤهلين لذلك مع مراعاة اللوائح ذات الصلة. يجب إجراء المراجعة بشكل دوري. وبصفة خاصة لوصلة الأرضي ومقاومة العزل وحالة كابلات التوصيل.
- في حالة وجود أضرار. يجب إيقاف الجهاز وفحصه بالكامل وإصلاحه من خلال فني خدمة معتمد.
- يجب أن يُجرى أحد فنيي FLEX أو شخص مُدرّب فحصًا فنيًا مرة واحدة في العام على الأقل. حيث يتم أيضًا فحص الفلتر وعدم نفاذية الضوء وآلية التحكم. بالنسبة للأجهزة من فئة الفلتر H. يجب التحقق من كفاءة الفلتر بالماكينة مرة واحدة في العام على الأقل أو استبدال الفلتر الرئيسي بأخر جديد.

"احترس"

- تشتمل الأجهزة من فئة الغبار M/H على فلتر غبار من فئة الغبار M/H. والذي يوجد على الجانب السفلي من الجزء العلوي للمحرك أسفل غطاء حماية.

3.8 التفريغ بعد الشفط الرطب

افصل القابس من المقبس قبل عملية التفريغ بعد القيام بالشفط الجاف. افحص الفلتر وكيس الغبار بانتظام. افتح القفل بالجانب الأمامي من الجزء العلوي للمحرك. وللقيام بذلك اسحب الجزء السفلي للخارج. انزع الجزء العلوي للمحرك من الخزان.

تنظيف الفلتر: الفئة PET M: استخدم التنظيف اليدوي Manual Clean. ويمكنك هز الفلتر يدويًا أو تنظيفه بفرشاة أو شطفه.

الفئة H PTFE: استخدم التنظيف اليدوي Manual Clean. يمكنك بعد ذلك تنظيف الفلتر بفرشاة برفق وشطفه بماء نظيف من حين لآخر. يُراعى أثناء ذلك عدم إلحاق ضرر بغشاء الفلتر.

كيس الغبار: افحص مقدار امتلاء الكيس. وعند امتلاء الكيس بالكامل. استبدله. اخلع الكيس القديم. يتم تركيب الكيس الجديد من خلال وضع الجلبة البولي بروبيلين مع الغشاء المطاطي على مدخل الخرطوم. يُراعى إدخال الغشاء المطاطي عبر الفتحة الموجودة على المدخل.

بعد الانتهاء من التفريغ: قم بتركيب الجزء العلوي للمحرك على الخزان مرة أخرى وثبته باستخدام القفل. يجب دائمًا وجود فلتر الخرطوشة وكيس الغبار في الجهاز عند الشفط الجاف. ترتبط قدرة الشفط الخاصة بالجهاز على حجم وجودة الفلتر وكيس الغبار. لذلك. احرص دائمًا على استخدام فلتر وأكياس غبار أصلية.

4 بعد استخدام الجهاز

4.1 بعد الاستخدام

- بعد شفط الغبار الخطر. أغلق غطاء المدخل وقم بتنظيف الأسطح الخارجية للجهاز.
- احرص دائمًا على نزع القابس الكهربائي في حالة عدم استخدام الجهاز. قم بلف الكابل من البداية.

- افحص ما إذا كان الخزان أو كيس الفلتر ممتلئاً عن آخره.
- افحص ما إذا كان هناك انخفاض لتيار الهواء في خرطوم الشفط أو الفوهة أو الفلتر.
- افحص الفلاتر.

3.5 الوصلة المضادة للشحنات الاستاتيكية*)

احترس

 يشتمل الجهاز على نظام مضاد للشحنات الاستاتيكية، وذلك لتفريغ شحنات الكهرباء الاستاتيكية التي تتولد أثناء شفط الغبار. يُنشئ النظام المضاد للشحنات الاستاتيكية وصلة أرضية لفوهة السحب الخاصة بالخزان، لتوفير أداء وظيفي سليم. يُنصح باستخدام خرطوم شفط موصل للكهرباء أو مضاد للشحنات الاستاتيكية.

3.6 الشفط الرطب

احترس

 يشتمل الجهاز على نظام عوامة، والذي يقوم بإيقاف تيار الهواء عبر الجهاز عند وصول مستوى السائل إلى الحد الأقصى، إذا كان الوضع كذلك، فاستمع إلى أي تغيير واضح في ضوضاء المحرك، بعد ذلك أطفئ الجهاز، ثم اسحب القياس من المقبس. لا تقم بشفط السوائل إلا عند تركيب العوامة.

- في حالة تكون رغاوي، أوقف العمل على الفور وقم بتفريغ الخزان.
- احرص على تنظيف نظام العوامة بانتظام وقم بالفحص من حيث وجود أضرار.

افصل القياس من المقبس قبل تفريغ الخزان. اخلع الخرطوم من المدخل. افتح القفل بالجانب الأمامي من الجزء العلوي للمحرك، وللقيام بذلك اسحب الجزء السفلي للخارج. انزع الجزء العلوي للمحرك من الخزان. احرص دائماً على تفريغ الخزان وتنظيفه.

قم بتفريغ الخزان من خلال قلبه إلى الخلف أو إلى الجانب. قم بسكب السائل في مصرف أرضي أو ما شابه. ضع الجزء العلوي للمحرك على الخزان مرة أخرى. ثبت الجزء العلوي من المحرك دائماً بالقفل. يوصى باستخدام فلتر PET من الفئة M أو مصفاة الفلتر لغرض الشفط الرطب.

3.2 آلية التشغيل/الإيقاف للأدوات الكهربائية*

احترس

 قايِس المِلْحَقَاتْ* قايِس المِلْحَقَاتْ مِخْصَص لِّلْأَجْزِئَةِ الْإِضَافِيَةِ الْمَشْغَلَةِ كِهْرِبَائِيًّا، انْظُر الْمَوَاصِفَاتِ الْفَنِيَّةِ لِلْمَزِيدِ مِنَ الْمَعْلُومَاتِ.

- قَبْلِ تَوْصِيلِ جِهَازٍ مِلْحَقٍ، يَجِبُ إِيقَافُ الْمَكْنَسَةِ الْكِهْرِبَائِيَّةِ وَالْجِهَازِ الْمِلْحَقِ.
- اِحْرَسْ عَلَى قِرَاءَةِ وَمِرَاعَاةِ دَلِيلِ الْاِسْتِعْمَالِ وَإِرْشَادَاتِ السَّلَامَةِ الْخَاصِينَ بِالْجِهَازِ الْمِلْحَقِ.

يشتمل الجهاز على مقبس كهربائي مُركب ومؤمّن. حيث يمكن من خلاله توصيل جهاز إضافي خارجي. عندما يكون المفتاح في الوضع، فإنه يسري في المقبس تيار كهربائي بشكل مستمر، وهذا يعني أنه يمكن استخدام الجهاز ككابِلْ إطالَة 4/0. يمكن في الوضع  تشغيل وإيقاف المكبسة عن طريق الأداة الكهربائية الموصلة، وعندئذ يمكن شفط الغبار مباشرةً حيث يتصاعد. لا يُسمح بالتوصيل سوى للأجهزة المصرح لها والتي يتصاعد منها الغبار.

 يمكن أيضاً تشغيل الآلات المزودة بوحدة تحكم عن بعد عاملة بالبلوتوث من FLEX وإيقافها باستخدام وحدة التحكم عن بعد. يُرجى قراءة دليل الاستعمال المرفق مع وحدة التحكم.

الحد الأقصى المسموح به لقدرة دخل الجهاز الموصول مذكور في جزء «المواصفات الفنية».

قبل نقل المفتاح إلى الوضع ، تأكد من إيقاف الجهاز الموصول بقياس المِلْحَقَاتْ.

3.3 التنظيف اليدوي Manual Clean

يشتمل الجهاز على نظام شبه أوتوماتيكي لتنظيف الفلتر. يُسمى Manual Clean «التنظيف اليدوي». ويجب تفعيل نظام تنظيف الفلتر هذا على أقصى تقدير عندما تنخفض قدرة الشفط. استخدام نظام تنظيف الفلتر بانتظام من شأنه أن يحافظ على قدرة الشفط ويُطيل من العمر الافتراضي للفلتر. التعليمات، انظر الدليل المختصر.

3.4 مراقبة التدفق الحجمي

احترس

 تتحقق من وجود الفلتر وتركيبه بشكل صحيح. يتوفر بالجهاز نظام مراقبة سرعة تدفق الهواء وحالة الفلتر لفئة الغبار (H)، احرص قبل شفط الغبار ذي قيم حديدية لأقصى تركيز بمكان العمل على فحص مراقبة التدفق الحجمي. عندما يدور المحرك، احتفظ بخرطوم الشفط مغلقاً لتقليل تيار الهواء، وبعد عدة ثوانٍ، تصدر إشارة تحذير صوتية. قم بمواءمة وضع ضبط قطر الخرطوم طبقاً لقطر الخرطوم الفعلي. عند سماع إشارة صوتية، تكون سرعة الهواء أقل من 20 م/ث.

3 الاستعمال والتشغيل

احترس

التعرض للضرر من جراء جهد كهربائي خاطئ:

في حالة توصيل الجهاز بجهد كهربائي خاطئ، فقد

يتعرض الجهاز للضرر.

- يُرجى مراعاة أن يتوافق الجهد الكهربائي المذكور على لوحة الصنع مع الجهد الكهربائي لشبكتك الكهربائية.

3.1 تشغيل الجهاز واستعماله

تأكد من ضبط المفتاح على وضع «الإيقاف» (على وضع 0).

تأكد من استخدام الفلتر المناسب في الجهاز. بعد ذلك، قم

بتوصيل خرطوم الشفط بمدخل الشفط من خلال الضغط

على الخرطوم للدخول حتى يستقر في المدخل بإحكام. اربط

الماسورتين بمقبض الخرطوم، أدر الماسورتين للتأكد من

توصيلها بإحكام. نُبِّت الفوهة المناسبة على الماسورة. اختر

الفوهة حسب المادة المقرر شفطها. في حالة استخدام

الجهاز للشفط بالارتباط مع الأجهزة التي يتصاعد منها الغبار،

قم بتوصيل طرف خرطوم الشفط بالمهايئ المناسب. أدخل

القابس في المقبس المناسب. اضبط المفتاح على الوضع 1

ليبدء تشغيل المحرك.

احترس

خرطوم الشفط بقطر 32

أدر الخرطوم ذا قطر 32 إلى اليمين

أدر إلى ! تشغيل الجهاز

أدر إلى ! تشغيل/إيقاف الوضع التلقائي

أدر إلى 0: قم بإيقاف الجهاز.



أدر الخرطوم ذا قطر 27 إلى اليسار

أدر إلى ! تشغيل الجهاز

أدر إلى ! لغرض

تشغيل/إيقاف الوضع التلقائي AUTOMATIK

أدر إلى 0: قم بإيقاف الجهاز.



يجب أن يتطابق قطر الخرطوم مع وضع الضبط الخاص بقطر الخرطوم.

قطر 27	قطر 32
قطر 32	قطر 27

احترس

في حالة شفط مثل هذه المواد، فقد يعني هذا تعرض البيئة للخطر.

- احرص على التخلص من مخلفات الشفط طبقاً للتعليمات.

في حالة المعالجة بمادة الأيبستوس، احرص بشكل إضافي على ارتداء ملابس للاستخدام مرة واحدة. احرص على ارتداء كمامة تنفس واقية P2. قبل إبعاد الجهاز عن نطاق ملوث بمواد ضارة:

- قم بتنظيف الجسم الخارجي للجهاز. امسح الجهاز لتنظيفه أو قم بتعبئة الجهاز في عبوة تغليف مُحكَّمة ضد التسرب وتجنب انتشار الغبار الضار.
- يجب أثناء الصيانة وعند إجراء أعمال الإصلاح تنظيف جميع الأجزاء الملونة التي لم يتسَنَّ تنظيفها بشكل كافٍ:
- تعبئتها في أكياس مُحكَّمة الغلق
- التخلص منها طبقاً للتعليمات السارية الخاصة بمثل هذه المواد

2.3 قطع الغيار والملحقات

احترس

استخدام قطع غيار وملحقات غير أصلية يمكن أن يؤثر سلباً على سلامة الجهاز.

اقتصر على استخدام قطع الغيار والملحقات الأصلية من

FLEX. قطع الغيار المهمة لسلامة العمل بالنسبة

للمستخدم أو لوظيفة الجهاز مذكورة فيما يلي:

رقم الطلب	الوصف
385.085	قلب الفلتر FE VC/E 21-26 - PET LM
530.658	قلب الفلتر FE VC/E 26 H HEPA 14
502.235	كيس فلتر من الصوف FS-F VC/E 21-26 L (VE 5)
385.107	كيس قابل للتخلص ES PP VC/E 21-26 L (VE 5)
445.045	خرطوم الشفط بقطر 27
406.708	خرطوم الشفط بقطر 32

2.4 البيئات المنطوية على خطر الانفجار أو القابلة للاشتعال

احترس

هذا الجهاز غير مناسب للاستخدام في البيئات المنطوية على خطر الانفجار أو القابلة للاشتعال. أو البيئات التي يمكن أن تنشأ فيها مثل هذه الأخطار من خلال السوائل المتطايرة أو الغازات القابلة للاشتعال أو الأبخرة.

2 إرشادات الأخطار

2.1 الأجزاء الكهربائية

خطر

يشتمل الجزء العلوي من الجهاز على أجزاء يسري بها تيار كهربائي. 

ملامسة أجزاء يسري فيها تيار كهربائي يمكن أن تؤدي إلى وقوع إصابات خطيرة أو مميتة.

لا تقم أبدًا برش ماء على الجزء العلوي من الجهاز.

خطر

حدوث صعقة كهربائية من جراء كابل كهربائي تالف. ملامسة كابل كهربائي تالف يمكن أن تؤدي إلى وقوع إصابات خطيرة أو مميتة. 

- احرص على عدم إلحاق الضرر بالكابلات الكهربائية (لا تقم بالتحميل عليه أو جذبه أو ثنيه).
- افحص بانتظام ما إذا كان الكابل الكهربائي متعرضًا للضرر أو تبدو عليه علامات التقادم.
- في حالة تعرض الكابل الكهربائي للضرر، يجب تغييره لدى موزع FLEX المعتمد أو من خلال شخص آخر مؤهل لذلك للوقاية من الأخطار.
- لا تقم أبدًا بلف الكابلات الكهربائية حول أصابعك أو أية أجزاء أخرى من الجسم.

2.2 الغبار الخطير

تحذير

مواد خطرة. 

شغط المواد الخطرة يمكن أن يؤدي إلى وقوع إصابات خطيرة أو مميتة.

لا يُسمح باستخدام هذا الجهاز لامتنصص المواد التالية:

- الخبامات الساخنة (السجائر المشتعلة، الرماد المتوهج وما شابه)
- السوائل القابلة للاشتعال أو الانفجار أو السوائل الكاوية (مثل البزبن، المنظفات، الأحماض، القلويات وما شابه)
- الغبار القابل للاشتعال أو الانفجار (مثل غبار المغنيسيوم أو غبار الألومنيوم وما شابه)

الجهة الصانعة لإصلاحه قبل إعادة استخدامه. تلافياً لحدوث أية أضرار أخرى بالجهاز أو تعرض المستخدم للإصابات.

- لا تترك الجهاز عندما يكون موصلاً بالتيار الكهربائي. في حالة عدم استخدام الجهاز أو قبل إجراء أعمال الصيانة اسحب القابس الكهربائي.
- يجب عدم استخدام الجهاز في الهواء الطلق إلا في أضيق الحدود.
- لا تستخدم الجهاز إذا كان كابل الإمداد الكهربائي أو القابس الكهربائي به ضرر. اسحب القابس الكهربائي من جسمه وليس من الكابل عند خلعها من المقبس الكهربائي. لا تمسك القابس الكهربائي أو الجهاز بأيدي مبتلة. قم بإيقاف المكنتسة الكهربائية قبل سحب القابس الكهربائي.
- لا تسحب الجهاز خلفك من الكابل ولا تحمله من الكابل. لا تستخدم الكابل كمقبض مسك. انتبه ألا ينحصر الكابل أو يلتف على حواف أو أركان حادة. لا تحرك الجهاز على الكابل. انتبه ألا يلامس الكابل أسطح ساخنة.
- احرص على إبعاد الشعر والملابس الضففاضة وأجزاء الجسم من فتحات الجهاز أو أجزائه المتحركة. لا تستخدم الجهاز إذا كانت إحدى فتحاته مسدودة. ولا تضع أية أشياء في هذه الفتحات. حافظ على الفتحات خالية من الأتربة والوبر والشعر والمواد الأخرى التي يمكن أن تعوق تيار الهواء.
- لا تستخدم الجهاز في النطاقات الخارجية في حالة انخفاض درجة الحرارة.
- لا تستخدم الجهاز في شغط أية سوائل قابلة للاشتعال أو الاحتراق مثل البنزين. لا تستخدم الجهاز في أماكن يمكن أن تتواجد بها مثل هذه السوائل.
- لا تستخدم الجهاز في شغط أية مواد مشتعلة أو ينتج عنها أبخرة (مثل السجائر، أعواد الكبريت، الرماد الساخن).
- يجب توخي الحذر الشديد عند التنظيف على الدرّج.
- لا تستخدم الجهاز إلا والفلتز مركب.
- إذا لم يعمل الجهاز بالشكل الصحيح أو سقط أو تعرّض للضرر بعد تركه لفترة في الهواء الطلق. أو بعد سقوطه في الماء، فيجب التوجه به إلى إحدى ورش الخدمة أو إلى الموزع.
- أوقف الجهاز على الفور في حالة خروج رغاوى أو سوائل منه.
- لا يجوز استخدام الجهاز كمضخة ماء. الجهاز مخصص لشغط خليط الماء والهواء.
- قم بتوصيل الجهاز بوصلة كهربائية مؤرّضة بشكل سليم. يجب أن يشتمل المقبس الكهربائي لكابل الإطالة على وصلة أرضية تعمل بشكل سليم.
- قم بتوفير تهوية كافية في مكان استخدام الجهاز.
- لا تستخدم الجهاز بدرجة صغود أو كسليم. فمن الممكن أن ينقلب الجهاز ويتعرض للضرر. خطر الإصابة.
- لا تستخدم المقبس الكهربائي بالجهاز إلا للأغراض المخصص لها والمذكورة في دليل الاستخدام.

1.3 الغرض والاستخدام المطابق للتعليمات

يسري ما يلي على الجهاز VCE 22 M MC/VCE 22 M MC V الأثرية الحافة غير القابلة للاشتعال والسوائل غير القابلة للاشتعال ونشارة الخشب والأثرية الضارة بالصحة ذات قيمة أقصى حد للتركيز يمكن العمل¹ < 0,1 م/مجم³

تم تصميم هذه المكنسة الكهربائية وتطويرها واختبارها بعناية، حتى تعمل بفعالية وأمان. بشرط أن يتم صيانتها بشكل صحيح وتستخدم وفقاً للتعليمات التالية.

كما أن هذا الجهاز مخصص فقط للاستخدام التجاري، في الفنادق ومثلاً والمدارس والمستشفيات والمحلات والمكاتب أو في أعمال التأجير.

هذا الجهاز مناسب أيضاً للاستخدام الصناعي. في المصانع مثلاً ومواقع العمل والورش الفنية.

لا يمكن منع الحوادث الناجمة عن سوء الاستخدام إلا من قبل مستخدمي الجهاز.

احرص على قراءة جميع إرشادات الأمان والالتزام بها.

أي استخدام من أي نوع آخر يعد استخداماً غير صحيح. لا تتحمل الجهة الصانعة أية مسؤولية عن الأضرار الناجمة عن أي استخدام من هذا القبيل. ومخاطر هذا النوع من الاستخدام تقع على عاتق المستخدم نفسه. الاستخدام المطابق للغرض يعني التشغيل الصحيح والصيانة المنتظمة وإجراء أعمال الإصلاح وفقاً لدليل الجهة الصانعة.

يجب مراقبة تيار الهواء في نظام ضغط الأمان بدقة. للوصول إلى أدنى سرعة للهواء والتي تبلغ $V_{min} = 20$ م/ث في خرطوم الشفط.

يسري ما يلي على الجهاز VCE 26 H MC:

الجهاز مناسب لشفط الغبار الجاف غير القابل للاشتعال والسوائل غير القابلة للاشتعال والأثرية الضارة بالصحة ذات قيمة أقصى حد للتركيز يمكن العمل¹. وكذلك الأثرية المسرطنة والأثرية المحملة بمسببات الأمراض.

فئة الغبار H (IEC 60335-2-69). يدخل ضمن فئة الغبار هذه الأثرية ذات قيمة

أقصى حد للتركيز يمكن العمل¹، وجميع الأثرية المسرطنة والأثرية المحملة بمسببات الأمراض. تم اختبار المكناس التي تنشط هذه الفئة من الغبار كجهاز كامل. تبلغ أقصى درجة نفاذ 0,005%. ويجب التخلص من هذه الأجهزة دون أن يكون بها أي غبار.

يحتوي ملصق الأمان الموجود على الماكينة على الإرشاد التحذيري التالي:

يحتوي هذا الجهاز على أثرية خطيرة على الصحة. يجب إجراء عملية التفريغ وأعمال الصيانة وكذلك إزالة مجتمعات الأثرية بمعرفة الأشخاص المؤهلين فقط الذين يرتدون ملابس الوقاية المناسبة. لا يسمح بالتشغيل إلا بعد تركيب نظام الفلتر بالكامل واختباره.

في حالة استخدام أجهزة شفط الغبار يجب مراعاة أن يكون هناك معدل كاف لتجديد الهواء، إذا كان هواء صرف المكنسة يتم تفرغها في الغرفة. يُرجى مراعاة اللوائح السارية في بلدك قبل تشغيل الجهاز.

فئة الغبار M (IEC 60335-2-69). يدخل



ضمن هذه الفئة الأثرية ذات قيمة أقصى حد للتركيز يمكن العمل¹ < 0,1 م/مجم³ وكذلك نشارة الخشب. يتم اختبار المكناس التي تنشط هذه الفئة من الغبار كجهاز كامل. تبلغ أقصى درجة نفاذ 0,1%. ويجب التخلص من هذه الأجهزة دون أن يكون بها أي غبار.

في حالة استخدام أجهزة شفط الغبار، يجب مراعاة أن يكون هناك معدل كاف لتجديد الهواء M. إذا كان هواء صرف المكنسة يتم تفرغها في الغرفة. رجاءً التزم باللوائح السارية في بلدك قبل تشغيل الجهاز.

1.4 التوصيل الكهربائي

- نوصي بتوصيل المكنسة الكهربائية عن طريق مفتاح حماية من التيار المتسرب.
- قم بترتيب وضعية الأجزاء الكهربائية (المقابس، القوابس والوصلات وكابلات الإطالة) على نحو بُرّاعي فئة الحماية.
- يجب أن تكون التوصيلات والوصلات والكابلات الكهربائية وكابلات الإطالة محكمة ضد الماء.

1.5 كابل الإطالة

1. اقتصر على استخدام كابل إطالة بنفس المواصفات المذكورة من قبل الجهة الصانعة أو بمواصفات أعلى.
2. بُرّاعي عند استخدام كابل الإطالة الحد الأدنى للقطر:

المقطع العرضي للكابل		طول الكابل
> 16 أمبير	> 25 أمبير	
2,5 مم ²	1,5 مم ²	حتى 20 م
4,0 مم ²	2,5 مم ²	20 إلى 50 م

1.6 الضمان

تسري على الضمان الشروط والأحكام العامة الخاصة بنا. لا تتحمل الجهة الصانعة أية مسؤولية عن الأضرار الناجمة عن إجراء تعديلات غير مصرح بها على الجهاز أو عن استخدام فرشاة خاطئة أو استخدام الجهاز في غير الأغراض المخصص لها.

1.7 إرشادات تحذيرية مهمة

تحذير

- لتقليل خطر اندلاع حريق أو حدوث قفلة كهربائية أو وقوع إصابات، يرجى قراءة واتباع جميع إرشادات وملاحظات السلامة قبل الاستخدام. صُمم هذا الجهاز بحيث يكون آمناً عند استخدامه في وظائف التنظيف المخصصة له. في حالة تضرر الأجزاء الكهربائية والميكانيكية يجب تسليم الجهاز أو المملحقات إلى ورشة فنية مؤهلة أو إلى



1 إرشادات الأمان



يحتوي هذا الكتيب على تعليمات استخدام موجزة وإرشادات أمان هامة تخص الجهاز. يجب عليك قراءة دليل الاستخدام هذا بعناية، قبل تشغيل الجهاز للمرة الأولى. احتفظ بهذا الدليل لاستخدامه فيما بعد.

معلومات أخرى

تجد المزيد من المعلومات الخاصة بالجهاز في موقعنا على الإنترنت www.flex-tools.com.

إذا كانت لديك أية أسئلة، فيرجى الاتصال بمركز خدمة FLEX الموجود في بلدك.
انظر الصفحة الخلفية لهذا المستند.

الدليل الموجز

أجزاء الجهاز:

1. المقبض
2. درج الملحقات
3. قفل
4. عجلات التوجيه
5. الخزان
6. فوهة السحب
7. المفتاح
8. صندوق الأدوات*
9. قاييس الملحقات*
10. زر تنظيف الفلتر (Manual Clean «تنظيف يدوي»)
11. غطاء المدخل*

1.1 العلامات المميزة للإرشادات

خطر

خطر يمكن أن يؤدي إلى أضرار جسيمة وإصابات بالغة أو حتى الوفاة.



تحذير!

خطر يمكن أن يؤدي إلى إصابات بالغة أو حتى الوفاة.



احترس

خطر يمكن أن يؤدي إلى إصابات وأضرار طفيفة.



1.2 قواعد الاستخدام

لا يجوز استخدام الجهاز

- إلا من قبل أشخاص مدربين على الاستخدام الصحيح ولديهم تكليف صريح باستخدام الجهاز
- إلا تحت إشراف ومراقبة
- لا يجوز استخدام هذا الجهاز من قبل الأشخاص (بما فيهم الأطفال) الذين يعانون من قصور جسدي أو عقلي أو ليست لديهم الخبرات والدراية الكافية.
- يجب مراقبة الأطفال ضماناً لعدم قيامهم بالعبث بالجهاز.
- لا تستخدم أي طرق عمل غير آمنة.
- لا تستخدم الجهاز أبداً بدون فلتر.
- قم بإيقاف الجهاز وسحب القابض الكهربائي في المواقف التالية:

• قبل التنظيف والصيانة

• قبل تغيير الأجزاء

• قبل إجراء تغييرات على الجهاز

• في حالة تكون رغاوي أو خروج سوائل من الجهاز إلى جانب هذا الدليل وتشرعيات الوقاية من الحوادث السارية في بلدك توجد تشرعيات خاصة بالسلامة والاستخدام المسؤول يجب مراعاتها.

يجب تعريف فريق استخدام الجهاز قبل بداية العمل بما يلي:

- طريقة استخدام الجهاز
- الأخطار الناجمة عن المواد المراد شطفها
- الطريقة الآمنة للتخلص من المواد المشفوفة

الدليل الموجز المصور

من شأن الدليل الموجز المصور مساعدتك أثناء تشغيل الجهاز واستخدامه وتخزينه. وهذا الدليل مقسم إلى أربعة فصول مميزة بالرموز التالية:



A

التحضير

اقرأ دليل التشغيل قبل الاستخدام!

- 1A - إخراج الملحقات من مواد التغليف
- 2A - استخدام كيس الفلتر
- 3A - توصيل الخرطوم والتشغيل
- 4A - تثبيت الماسورة
- 5A - استخدام الملحقات



B

الاستعمال والتشغيل

- 1B - كمية التدفق وتحذير الفلتر
- 2B - نظام تنظيف الفلتر Manual Clean



C

توصيل الأجهزة الكهربائية

- 1C - وصلة الأجهزة الإضافية



D

الصيانة:

- 1D - استبدال كيس الفلتر
- 2D - استبدال فلتر فئة الغبار M و H

FLEX-Elektrowerkzeuge GmbH
Bahnhofstr. 15
71711 Steinheim/Murr

Tel. +49 (0) 7144 828-0
Fax +49 (0) 7144 25899

info@flex-tools.com
www.flex-tools.com
